



W138
Wireless
Rain Meter



Thank you for purchasing this Rain Meter, Please read the operating instructions carefully to familiarize yourself with the features and modes of operation before using the instrument.

Keep the manual for future reference and pass it on with the device, if you pass on the device to other users.

NOTE: Always remember to use high quality batteries & change them at least once per year.

Product Overview:

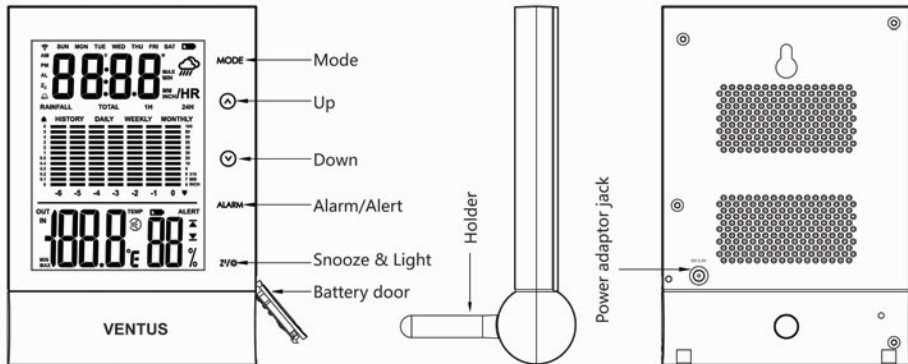

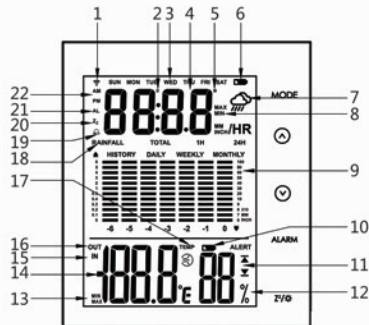

1. RF outdoor sensor reception indicator
3. Day of the week
5. Month
7. Current rainfall increase indicator
9. Rainfall daily/weekly/monthly history
11. Indoor / Outdoor temperature alert
13. Indoor/Outdoor maximum/minimum temperature
15. Indoor temperature and humidity
17. Temperature trend
19. Alarm on/off icon
21. Alarm icon

2. Date
4. 24 Hours rainfall, time, date/month, alarm
6. Main unit low battery indicator
8. Maximum /Minimum 24 Hours rainfall value
10. Outdoor sensor low battery indicator
12. Indoor humidity
14. Indoor / Outdoor temperature readings
16. Outdoor temperature
18. Total /1hour /24hours rainfall readings
20. Snooze
22. AM / PM Time

Technical Details

- Five functional touch buttons: MODE,UP,DOWN,ALARM,SOONZE/LIGHT
- Continuous perpetual calendar up to 2099 (from year 2017 to year 2099)
- Day of week display available in English only.
- Time display in 12/24 format
- MM / Inch unit selectable
- Temperature display in °C or °F
- Indoor / Outdoor low battery indicator
- +/-12 total 24 adjustable time zones
- Display of Date, Month and Day of week
- Single alarm with snooze function
- Indoor /outdoor temperature with trend
- Indoor/Outdoor maximum /minimum temperature memory function
- Indoor/Outdoor high/low temperature alert
- Rainfall data memory, rain history data search
- Maximum / Minimum 24 hours rainfall data search
- Rainfall data review as follow: 24Hours,1Hours Total: Daily, Weekly, Monthly
- Rainfall display with trend
- Snooze function
- White LED backlight
- Battery: 3 x AAA batteries (Not included) for main unit / Power adaptor: 4.5V 150mA
- Indoor temperature range: -10°C ~ 50°C
- Outdoor temperature range: -20°C ~ 70°C
- Temperature resolution: 0.1°C

- Temperature accuracy: 0~40°C: +/-1°C; -20~0°C and 40~70°C: +/-2°C
- Indoor humidity range: 20~95%
- Humidity accuracy: 30~80%: +/-5%; 20~30 and 80~95%: +/-8%
- Rainfall range: 0 ~ 999.99mm

Outdoor sensor:

- Frequency: 433 MHz
- Battery: 2 x AAA batteries (Not included)
- 1 RF channel
- Transmission range: 30m in open area

Current state	Key Action	(A) MODE	(B) UP	(C) DOWN	(D) ALARM	(E) SNOOZE LIGHT
Normal Setting	Short Press	24 Hour Rainfall / Time /Date & Monthly/ Alarm display	IN/OUT maximum / minimum temperature and IN humidity display	1 Hour / Total rainfall readings; 24 Hours maximum/ minimum rainfall readings	Turn on/off temperature alert in normal mode and turn on /off Alarm in alarm mode	Activate backlight for 10 seconds
	Hold	Enter into setting mode	Re-register current RF channel	Delete current rainfall and maximum rainfall value	Enter into temperature alert setting	View daily/weekly/ monthly rainfall history data
Time Setting	Short Press	Confirm the selected item	1 step forward	1 step back		Activate backlight for 10 seconds
	Hold		fast forward	fast back		Activate backlight for 10 seconds
Alarm setting	Short Press	Confirm the selected item	1 step forward	1 step back		Activate backlight for 10 seconds
	Hold		fast forward	fast back		Activate backlight for 10 seconds

First time set up.

1. First insert batteries into the main unit 3 x 1.5V AAA (Not included) or plug the power adapter, and then insert batteries into the wireless sensor 2 x 1.5V AAA (Not included).
When inserting the batteries make sure the polarity is correct to avoid damaging the main unit or sensor.
2. After checking temperature and humidity, the weather station detects the remote sensor signal (RF) within 3 minutes, and the antenna icon will flash.
3. The range of the sensor may decrease substantially in urban areas. Do not place the sensor on metal objects, otherwise its transmission range will be reduced.
4. If low battery icon is displayed, replace batteries in the sensor or main unit.

Wireless Reception

After registering with the wireless sensor, the rain meter will automatically start searching for the wireless signal for 3 minutes; the connection icon is flashing. It will display "----" if the signal is not received within 60 minutes. It will automatically search for a signal for 3 minutes. If reception successful, it will be sync the data; If not paired, it will search for a signal for 3 minutes every hour.

Signal detected – the icon stops flashing and the 24 hours rainfall data is displayed.

Signal not detected – the icon disappears.

Manual set-up

- Press MODE button to switch to the time / date display
- Press and hold the key MODE for 3 seconds
- The hour 12/24 hour flashing. Use UP and DOWN button to select
- Press MODE button to confirm
- The display for Year is flashing. Use UP and Down to select the year (2017 to 2099)
- Press MODE button to confirm
- The display for month is flashing. Use UP and DOWN to select the month.
- Press MODE button to confirm
- The display for date is flashing. Use UP and DOWN to select the date.
- Press MODE button to confirm
- The display for hour is flashing. Use UP and DOWN to select the hour.
- Press MODE button to confirm
- The display for minutes is flashing. Use UP and DOWN to select the minutes.
- Press MODE button to confirm
- The display for °C/°F for temperature is flashing. Use UP and DOWN to select temperature unit.
- Press MODE button to confirm
- The display MM / INCH for rainfall is flashing. Use UP and DOWN to select the rainfall unit.
- Press MODE button to confirm

Information:

- The clock automatically exit the set-up mode if no keys are pressed for 20 seconds.

Daily alarm set-up

- Press MODE button to switch to Alarm mode, the AL icon displayed
- Press and hold the key MODE for 3 seconds, the flashing alarm time are shown.
- The hour display of the alarm time is flashing. Use UP and DOWN to select the hour.
- Press MODE button to confirm.
- Then follow the minutes. Use UP and DOWN to select the minutes,
- Press MODE button to confirm.

Information:

- The clock automatically changes from set-up mode to 24 hours rainfall mode if no keys are pressed for 20 seconds.

Daily alarm on/off

- When showing alarm time, press ALARM button to activate the alarm with alarm symbol showing.
- Press ALARM button again to cancel the alarm

Information:



- The alarm sounds for 2 minutes if no key is pressed to stop it.



Snooze function

To activate the snooze function, follow the steps below

- Press the key SNOOZE/LIGHT, while the alarm sounds, to activate the snooze function.
- If the snooze function is activated, snooze symbol is flashing.
- The alarm repeat after 5 minutes.
- The snooze function can be stopped by pressing any key.

Temperature alert set-up

- Press and hold the ALARM button to set the temperature alert.
- The indoor upper limit temperature alert and the upper alert icon  are flashing, press UP or DOWN to set the maximum alert temperature.
- Press ALARM button to confirm
- The indoor lower limit temperature alert and the lower alert icon  are flashing, press UP or DOWN to set the minimum alert temperature.
- Press ALARM button to confirm
- The outdoor upper limit temperature alert and the upper alert icon  are flashing, press UP or DOWN to set the maximum alert temperature.

- Press ALARM button to confirm
- The outdoor lower limit temperature alert and the lower alert icon  are flashing, press UP or DOWN to set the minimum alert temperature.
- Press ALARM button to confirm
- Press ALARM button to set the alert on or off. The “alert up / down” icon  showed when it turned on.

Information

- The lower alert temperature selected must at least be 1°C below the upper alert selected temperature.

Temperature alert ring:

- When the temperature reaches the alert level and when alert turned on, the alert symbol  and corresponding IN / OUT display flash with alert sound
- Press any key to stop the alert sound, the alert symbol and corresponding IN / OUT display still flash until the temperature is out of alert range
- Or Press ALARM to deactivate the alert

12/24 hours mode

- The time display can be in 12 (AM/PM) or 24 hours mode, please follow the “Manual set-up” section to select

°C/°F temperature display

- The temperature display can be in °C or °F, please follow the “Manual set-up” section to select.

Max. / Min. for indoor / outdoor temperature and humidity

- Press UP button to display indoor max temperature
- Press UP button again to display indoor min temperature
- Press UP button again to display outdoor temperature, no humidity readings shown
- Press UP button again to display outdoor max temperature, no humidity readings shown
- Press UP button again to display outdoor min temperature, no humidity readings shown

Information (For humidity)

- The rain meter only has the indoor humidity, no max / min and outdoor humidity value.
- When you check outdoor temperature, no humidity readings will be shown.

Temperature trend

- The arrow shows the trends of values of the temperature measurements on sensor or rain meter

Indications on the display			
See level pressure trend	Rising	Constant	Falling

Rainfall display (0~999.99mm)

- Rainfall can be shown in MM and INCH, please follow the "Manual set-up" section to select the MM / INCH.
- Press DOWN button to switch 1Hour, Total, 24Hour max rainfall, then 24 hours min rainfall
- Press and hold the SNOOZE/LIGHT button to view rainfall history, press MODE button to switch to daily / weekly and monthly rainfall history
- Press and hold DOWN button to clear up the volume accordingly, such as if showing 24 hours, clear up the data in 24 hours, other unchanged;
- The max. Of the rainfall is up to 999.99mm (99.99 inch), the display is flashing in case of the max., you have to clear up the data by pressing and holding DOWN button in displaying MAX, otherwise the data can not be updated any more.
- When the current 1hour rainfall increased,  icon will display.

Rain Graph

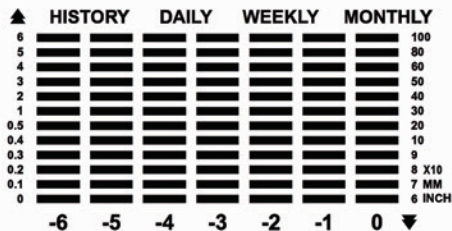

By long pressing the Snooze/Light button you can change the graph view between Daily/Weekly/Monthly.

- Set to Daily:

Number 0 means the rainfall of today; number "-1" the rainfall yesterday ~ number "-6" means the rainfall of the last sixth day.

- Set to Weekly:

Number 0 means the rainfall of the current week; number "-1" the rainfall of the previous week ~ number "-6" means the rainfall of 6 weeks ago.

- Set to Monthly:

Number 0 means the rainfall of the current month; number “-1” the rainfall of the previous month ~ number “-6” means the rainfall of 6 month ago.

Rainfall trend

- If the rainfall on the that day is lower than last day, the icon ▼ will display
- If the rainfall on the that day is higher than last day, the icon ▲ will display
- It will no icon ▼ / ▲ display if no rain

Backlight

- When plugged in power adaptor (Not included), press SNOOZE/LIGHT button to set the brightness HI - LOW - OFF
- When powered by batteries only, the backlight will be automatically off after 10 seconds without pressing any keys, press SNOOZE/LIGHT button to active it for 10 seconds

Low battery condition display

The rain meter displays the low battery condition symbol to remind the batteries of the rain meter or the outdoor sensor need to be exchanged.

- Rain meter low battery condition display: on the upper right corner of the display
- Outdoor sensor low battery condition display: on the top of humidity of the display

Troubleshooting

Display screen not working	Check the batteries in main unit are inserted or power adaptor is plugged in correctly
No outdoor sensor reception	<ul style="list-style-type: none">• Check the batteries in sensor are inserted correctly• Battery may need to be replaced• Relocate the rain meter and the sensor. The maximum transmission range is 30m without obstruction• Press and hold "UP" key for RF reception again• Try to reset the units, take the sensor near the weather station, reinstall the batteries and replug power adaptor, place the sensor outdoor until reception success• Check the distance of the rain meter and the sensor from the sources of interference (computer monitors or television sets). It should be at least 1.5 to 2 m during the reception of the signal.
Rainfall display error	<ul style="list-style-type: none">• Remove rain gauge cover to see if any obstruction inside• Make sure the rain gauge is mounted securely• Make sure the outdoor sensor cable connect properly

Care and maintenance

- Read carefully the manual before using this product.
- Do not expose the main unit to direct sunlight, extreme cold and moisture, and sudden changes in temperature. This would reduce the accuracy of detection.
- Do not place the product in locations prone to vibration and shocks – these may cause damage.
- Do not expose the product to excessive force, impacts, dust, high temperatures or humidity - these may cause malfunction, shorter battery life, damage to batteries and deformation of plastic parts.
- Do not expose the main unit to rain or moisture, if it is not intended for outdoor use.
- Do not place any open flame sources on the product, e.g. a lit candle, etc.
- Do not place the product to places with inadequate air flow.
- Do not insert any objects in the product vents.
- Do not tamper with the internal electric circuits of the product – you may damage it, which will automatically terminate the guarantee. The product should only be repaired by a qualified professional.
- To clean the product, use a slightly moistened soft cloth. Do not use solvents or cleaning agents - they could scratch plastic parts and damage electric circuits.
- Do not immerse the product in water or other liquids.
- The product may not be exposed to dripping or splashing water.
- The transmitter of the wireless indoor/outdoor thermometer works down to -20°C , but at low temperatures, especially for a long period of time, the batteries may freeze, which may prevent the transmitter from transmitting the signal to the receiver and at the same time the transmission range is reduced at very low temperatures.

Note

- **Manufacturer reserves the right to change specifications of the product.**
- **Manufacturer and supplier are not responsible for malfunction where interference occurs.**
- **This product is not intended for medical or commercial purposes.**

Note: When installing the batteries in the outdoor sensor, the red diode should flash. If the diode does not flash, the batteries are probably incorrectly inserted.



WEEE declaration

If at any time in the future you should need to dispose of this product please note that: **Waste electrical products should not be disposed of with household waste. Please recycle where facilities exist. Check with your Local Authority or retailer for recycling advice. (Waste Electrical and Electronic Equipment Directive)**

RoHS REACH



**Importer:
NSH Nordic A/S
Virkefeltet 4 Brædstrup
DK-8740**



W138
Trådløs
Regnmåler



Tillykke med købet af deres nye Ventus regnmåler. Læs denne manual grundigt igennem, sæt dem ind i funktioner og anvendelses muligheder før de tager regnmåleren i brug.

Gem manualen for eventuel senere anvendelse.

Bemærk: brug altid kvalitets batterier og udskift disse mindst en gang årligt.

Produkt overblik:

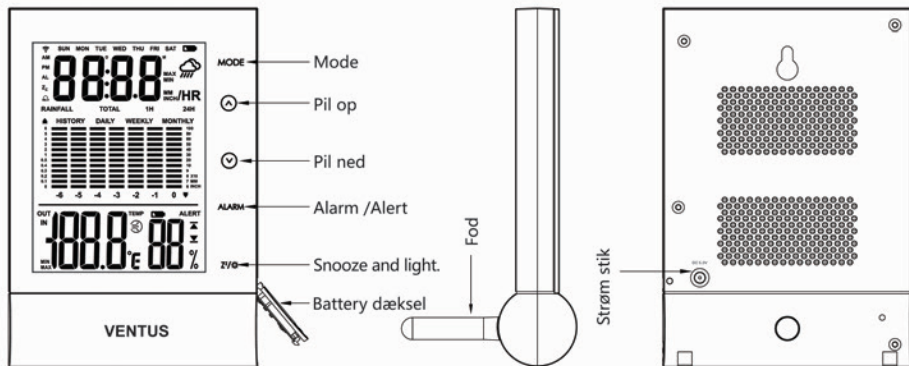



Regn sensor top.

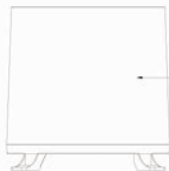

Udendørs regn sensor/beholder

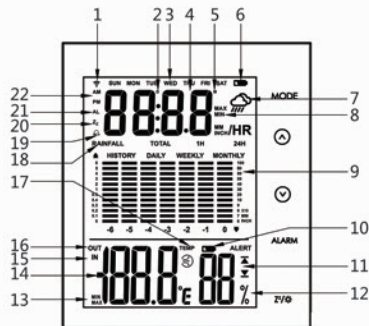

1. Ikon for udendørs sensor modtagelse.
3. Uge dag
5. Måned
7. Nuværende regnvejrs indikator.
9. Regn dag, uge og måned historik.
11. Inde /udendørs temperatur alarm.
13. Inde / udendørs maksimum/minimum temperatur.
15. Indendørs temperatur og luftfugtighed.
17. Temperatur trend.
19. Alarm on/off ikon.
21. Alarm ikon.

2. Dato
4. 1 times regn, 24 timer, total, alarm
6. Batteri indikator for hoved enhed.
8. Maximum /Minimum regnvejrs sidste 24 timer.
10. Batteri indikator for udendørs sensor.
12. Indendørs luftfugtighed.
14. Inde / udendørs temperatur
16. Udendørs temperatur.
18. Regn total /1 time /24 timer.
20. Snooze.
22. AM / PM tid.

Tekniske informationer.

- Fem "easy touch" funktions knapper: MODE, PIL OP, PIL NED, ALARM, SNOOZE/LIGHT
- Kalender fra 2017 til 2099.
- Uge dag: Monday, Tuesday etc. (kun på engelsk)
- Tiden i 12 eller 24 timers format.
- Vælg mellem regn i millimeter eller tommer.
- Vælg mellem temperatur i °C (Celsius) eller °F (Fahrenheit)
- Inde / udendørs indikator for lav batteri kapacitet.
- +/-12 total 24 tidszoner.
- Visning af dato, uge dag og måned.
- Alarm med snooze funktion.
- Inde /udendørs temperatur med trend symboler.
- Inde /udendørs maksimum /minimum temperatur med hukommelse.
- Inde /udendørs høj/lav temperatur alarm.
- Regn data hukommelse, regn historik og data søgning.
- Maksimum / minimum 24 timers regn data information.
- Regn informationer for: 24 timer,1 time og total for dagen, ugen og måneden.
- Regn trend.
- Snooze funktion
- Hvidt baggrundsllys.
- Batterier display: 3 x AAA batterier eller adapter 4.5V 150mA Batterier er ikke inkluderet.

- Indendørs temperatur område: $-10^{\circ}\text{C} \sim 50^{\circ}\text{C}$
- Udendørs temperatur område: $-20^{\circ}\text{C} \sim 70^{\circ}\text{C}$
- Temperatur tolerance: $0\sim 40^{\circ}\text{C}$: $\pm 1^{\circ}\text{C}$; $-20\sim 0^{\circ}\text{C}$ and $40\sim 70^{\circ}\text{C}$: $\pm 2^{\circ}\text{C}$
- Indendørs luftfugtigheds område: $20\sim 95\%$
- Luftfugtigheds tolerance: $30\sim 80\%$: $\pm 5\%$; $20\sim 30$ and $80\sim 95\%$: $\pm 8\%$
- Regn område: $0 \sim 999.99$ mm

Udendørs sensor:

- Frekvens: 433 MHz
- Batterier: 2 x AAA (medfølger ikke)
- 1 RF kanal
- Rækkevidde i åben område: 30 m.

NUVÆRENDE TILSTAND	KNAP PÅVIRKN..	(A) MODE	(B) PIL OP	(C) PIL NED	(D) ALARM	(E) SNOOZE/ LYS
Normal indstilling	Kort tryk	Sidste 24 timers regn, klokken, dato og måned, samt visning af alarm.	Inde/ude maksimum /minimum temperatur og indendørs luftfugtigheds.	Regn 1 time, 24 timer og total. Sidste 24 timers maksimum/minimum regn.	Tænd /sluk for temperatur alarmer i normal mode og i alarm mode	Aktiverer Baggrunds-Lyset i 10 sekunder.
	Hold knappen inde i 3-5 sekunder.	Adgang til indstillings funktionen.	Manuel søgning på udendørs sensor.	Slet nuværende regn informationer, samt maksimum regn værdier.	Indstilling af temperatur alarm.	Se daglig, ugentlig og månedlig regn historik.
Tids indstilling	Kort tryk	Bekræft valgte indstilling.	1 trin frem.	1 trin tilbage		Aktiverer baggrunds-lyset i 10 sekunder.
	Hold knappen inde i 3-5 sekunder.		Hurtigt fremad.	Hurtigt tilbage.		Aktiverer baggrunds-lyset i 10 sekunder.
Alarm indstilling	Kort tryk	Bekræft valgte indstilling.	1 trin frem.	1 trin tilbage		Aktiverer baggrunds-lyset i 10 sekunder.
	Hold knappen inde i 3-5 sekunder.		Hurtigt fremad.	Hurtigt tilbage.		Aktiverer baggrunds-lyset i 10 sekunder.

Opstart af regnmåleren

1. Isæt batterier i displayet 3 x AAA (medfølger ikke) eller tilslut adapteren til displayet og et 230 volt strømstik. Isæt derefter batterier i den udendørs trådløse sensor, her anvendes 2 x AAA (medfølger ikke). Vær opmærksom på polariteten på batterierne, når disse isættes, altså – til - og + til +.
2. Når displayet har modtaget temperatur og luftfugtighed, starter søgning på den udendørs sensor. Der søges i 3 minutter, i denne tid vil ikonet for trådløs transmission(bølger) blinke.
3. Rækkevidden for den trådløse sensor vil forkortes i bymæssig bebyggelse. Placer ikke sensoren på eller i nærheden af metal genstande, dette kan reducere rækkevidden.
4. Hvis ikonet for manglende batteri effekt vises, udskift batterier i enten display eller sensor.

Trådløs signal modtagelse

Når de har isat batterier i begge enheder, vil hovedstationen automatisk starte med, at søge efter den udendørs sensor i 3 minutter. Ikonet (bølger) vil blinke. Så længe signalet ikke er modtaget, vil der vises “---” i displayet. Der søges i 3 minutter hver time indtil signalet er modtaget. Når signalet er modtaget synkroniseres vejr informationerne.

Signal modtaget – ikonet stopper med at blinke og de sidste 24 timers nedbør vil blive vist i displayet.
Signal ikke modtaget – ikonet (bølger) vil forsvinde.

Hold pil op knappen inde 3-5 sekunder, nuværende data vil forsvinde og der søges nu manuelt efter den udendørs sensor.

Manuel set-up

- Tryk på MODE knappen og skift til tid og dato visning.
- Tryk og hold MODE knappen inde i 3 sekunder.
- 12/24 timers visning blinker. Brug pil op eller ned for at vælge 12 eller 24 timers ur.
- Tryk på MODE knappen igen, for at bekræfte og komme videre til næste indstilling.
- Årstallet blinker. Brug pil op eller ned, for at vælge korrekt årstal. (2017 to 2099)
- Tryk på MODE knappen for at bekræfte.
- Måned blinker. Brug pil op eller ned, for at vælge korrekt måned
- Tryk på MODE knappen for at bekræfte
- Dato blinker. Brug pil op eller ned, for at vælge korrekt dato.
- Tryk på MODE knappen for at bekræfte.
- Time blinker. Brug pil op eller ned for at vælge korrekt time antal.
- Tryk på MODE knappen for at bekræfte.
- Minutter blinker. Brug pil op eller ned for at vælge korrekt minut antal.
- Tryk på MODE knappen for at bekræfte.
- °C / °F for temperatur blinker. Brug pil op eller ned for at vælge Celsius eller Fahrenheit.
- Tryk på MODE knappen for at bekræfte.
- MM / INCH blinker. Brug pil op eller ned for at vælg måle enhed millimeter eller tommer for regn.
- Tryk på MODE knappen for at bekræfte.

Information:

- Displayet går automatisk ud af indstillings mode, hvis ingen knapper aktiveres i 20 sekunder.

Daglig alarm indstilling

- Tryk på MODE knappen indtil du kommer til alarm indstilling, AL ikonet vises.
- Tryk og hold MODE knappen inde i 3 sekunder. Time feltet blinker. Brug pil op eller ned, for at indstille timerne.
- Tryk på MODE knappen for, at bekræfte time antallet.
- Minutter blinker. Brug pil op eller ned for at indstille minutterne.
- Tryk på MODE knappen for at bekræfte minut antallet.

Information:

- Displayet går automatisk ud af alarm indstillings mode, hvis ingen knapper aktiveres i 20 sekunder.

Daglig alarm on/off

- Når alarm tid vises, tryk på alarm knappen for at aktivere alarmen.
- Tryk på ALARM knappen igen for at annullere alarmen.

Information:



- Alarmen lyder i 2 minutter, hvis ingen knapper påvirkes, for at stoppe alarmen.



Snooze funktion

For at aktivere snooze funktion, følg nedenstående trin.

- Tryk på SNOOZE/LIGHT knappen, når alarmen lyder, for at aktivere snooze funktionen.
- Hvis snooze funktionen er aktiveret vil snooze symbolet blinke.
- Alarmen gentages efter 5 minutter.
- Snooze funktionen kan stoppes, ved at aktivere en vilkårlig knap.

Indstilling af temperatur alarm

- Tryk og hold ALARM knappen inde i 3 sekunder.
- Indendørs max temperatur ikonet blinker  Brug pil op eller ned, for at indstille max alarm temperaturen.
- Tryk på ALARM knappen for at bekræfte.
- Indendørs min temperatur ikonet blinker  Brug pil op eller ned for at indstille min alarm temperaturen.
- Tryk på ALARM knappen for at bekræfte.
- Udendørs max temperatur ikonet blinker  brug pil op eller ned for at indstille max udendørs alarm temperatur.

- Tryk på ALARM knappen for at bekræfte.
- Udendørs min temperatur ikonet  brug pil op eller ned for at indstille min udendørs alarm temperatur.
- Tryk på ALARM knappen for at bekræfte.
- Tryk på ALARM knappen, for at aktivere eller deaktivere alarmer. Alarm ikonet  vises, når alarmer er aktiveret.

Information:

- Den valgte min alarm temperatur skal være mindst 1°C under valgte max alarm temperatur.

Temperatur alarm:

- Når temperaturen rammer alarm niveauet og alarmer er aktiveret, vil symbolet for alarm  og temperaturen på displayet blinke og en alarm tone vil lyde.
- Tryk på en vilkårlig knap, for at stoppe alarm tonen. Temperaturen på displayet vil stadig blinke, indtil temperaturen har nået et niveau, uden for den valgte alarm temperatur.
- Eller tryk på ALARM knappen for at deaktivere alarmer.

12/24 timers display indstilling

- Displayet kan indstilles til 12 timer AM/PM eller 24 timer. Venligst se afsnittet med manuel indstilling.

°C / °F temperatur display indstilling

- Temperaturen kan vises i °C eller °F, Venligst se afsnittet med manuel indstilling.

Visning af Max / Min temperatur inde-og udendørs, samt luftfugtighed indendørs

- Tryk på pil op knappen for at få vist indendørs max temperatur.
- Tryk igen på pil op knappen og få vist indendørs min temperatur.
- Tryk igen på pil op knappen og få vist udendørs temperaturen.
- Tryk igen på pil op knappen for at få vist udendørs max temperatur.
- Tryk igen på pil op knappen for at få vist udendørs min temperatur.

Information: luftfugtighed.

- Regnmåleren har kun visning for indendørs luftfugtighed. Ingen min / max informationer.
- Ved visning af udendørs temperatur vil pladsen for luftfugtighed være tom.

Temperatur trend

- Pilen viser temperatur trenden målt fra enten displayet eller udendørs sensoren.

Indikator på display			
Temperatur trend	Stigende	konstant	Faldende

Regn mængde (0~999.99mm)

- Regn/nedbøren kan vises enten i MM eller INCH, Venligst se afsnittet med manuel indstilling af måleenheden i millimeter MM eller tommer INCH.
- Tryk på pil ned knappen, for at skifte fra sidste time, total og 24 timers max regn, derefter 24 timers min nedbør.
- Tryk og hold SNOOZE/LIGHT knappen inde i 3 sekunder, for at få vist regn historik. Tryk på MODE knappen for at skifte mellem daglig, ugentlig og månedlig regn historik.
- Tryk og hold pil ned knappen inde for at slette historik, f.eks. hvis 24 timers historik vises i displayet slettes dette, andre informationer er uændret, indtil disse slettes.
- Hvis max på 999.99mm (99.99 inch) skulle nås vil displayet blinke. Man sletter disse informationer ved at holde pil ned knappen nede, når displayet er/står på MAX. Hvis der ikke slettes kan regnmåleren ikke opdatere mere.
- Hvis nuværende times regn er stigende vises følgende ikon, 

Regn søjlediagram

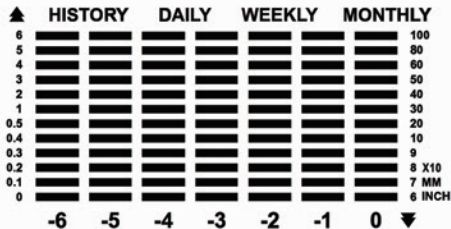

Hold knappen Snooze/Light nede i 3-5 sekunder, derved kan du skifte mellem daglig, ugentlig og månedlig regn informationer.

- Daglig:

0 = regn i dag. -1 = regn i går ~ - 6 = for 6 dage siden.

- Ugentlig:

0 = regn nuværende uge. -1 = regn foregående uge ~ - 6 = regn for 6 uger siden.

- Månedlig:

0 = regn nuværende måned. -1 = regn foregående måned ~ - 6 = regn for 6 måneder siden.

Regn trend

- Hvis regnmængden er lavere i dag end i går, vises følgende ikon ▼
- Hvis regnmængden i dag er højere end i går, vises følgende ikon ▲
- Hvis det ikke regner vises ingen ikoner ▼ / ▲

Baggrundslys

- Ved anvendelse af adapter (medfølger ikke), tryk på SNOOZE/LIGHT knappen, for at ændre lysstyrken til HI - LOW - OFF
- Ved anvendelse af batterier vil baggrundslyset automatisk slukke efter 10 sekunder, hvis ingen knapper er aktiveret. Tryk på SNOOZE/LIGHT knappen for at aktivere baggrundslyset for yderligere 10 sekunder.

Lavt batteri niveau

Regn måleren viser på displayet, hvis batteri niveauet er lavt enten for selve hovedstationen eller den udendørs sensor/regn opsamler.

- Lavt batteri niveau for hovedstationen vises øverst i højre hjørne.
- Lavt batteri niveau for den udendørs sensor vises over lufttryks værdien.

Fejl finding

<p>Displayet virker ikke</p>	<ul style="list-style-type: none"> • kontroller om batterier eller adapter er korrekt isat i hovedstationen.
<p>Der modtages ikke signal fra den udendørs sensor</p>	<ul style="list-style-type: none"> • Kontroller om batterier er korrekt isat den udendørs sensor. • Batterierne skal måske skiftes. • Omplacer henholdsvis display og sensor: Maksimal transmissions afstand i åbent terræn er 30 meter. • Tryk og hold pil op knappen inde i 3 sekunder for manuel søgning af signalet. • Prøv at geninstallere enheden. Tag sensoren ind ved siden af hovedstationen, isæt batterierne i sensoren og sæt „strøm “ til hovedstationen. • Kontroller afstanden fra produkter (computer, TV mm.) som kan forårsage interferens. Afstand til interfererende produkter mindst 1,5 - 2 meter.
<p>Der vises ingen regn mængde.</p>	<ul style="list-style-type: none"> • Tag toppen af regnbeholderen og kontroller, at der er urenheder mm. som forhindrer at „vippen “ virker.

Pleje og vedligeholdelse

- Læs manualen omhyggeligt før regnmåleren tages i brug.
- Udsæt ikke hovedstationen for direkte sollys, ekstrem kulde eller fugt, samt pludselige ændringer i temperaturen. Dette vil reducere nøjagtigheden af dine vejr informationer.
- Placer ikke hovedstationen på steder med vibrationer, dette kan beskadige produktet.
- Udsæt ikke hovedstationen for overdreven tryk, slag, støv, høje temperaturer eller fugtighed. Dette kan medføre defekter, kortere batteri levetid eller deformation af plastik dele.
- Udsæt ikke hovedstationen for regn eller fugt. Denne del er ikke for udendørs brug.
- Placer ikke flamme kilder, såsom stearin lys m.m. i nærheden af hovedstationen.
- Placer ikke hovedstationen i nærheden af uregelmæssige luftstrømme.
- Hovedstationens ventilations huller må ikke tildækkes.
- Der må ikke ændres på elektriske kredsløb m.m. på regnmåleren. Hvis dette udføres bortfalder garantien umiddelbart. Produktet må kun repareres af kvalificeret personale fra producent/importør.
- Rengøring af produktet udføres med en blød let fugtig klud. Rengøringsmidler må ikke anvendes.
- Hovedstationen må ikke udsættes for vand.
- Transmission mellem den inde/udendørs enhed virker ned til -20°C, men lave temperaturer kan få batterierne til at "fryse", hvilket kan medføre dårligere signal mellem display og sensor eller reducere transmissions afstanden.

Bemærk

- Producenten forbeholder sig retten, til at ændre på specifikationer på produktet.
- Producent og importør er ikke ansvarlig for funktionsfejl, grundet interferens.
- Dette produkt er ikke til medicinsk eller kommerciel brug.

Bemærk: ved isætning af batterier i den udendørs sensor, skal den røde diode blinke. Hvis ikke dioden blinker er batterierne sandsynligvis forkert isat.



WEEE declaration

If at any time in the future you should need to dispose of this product please note that: Waste electrical products should not be disposed of with household waste. Please recycle where facilities exist. Check with your Local Authority or retailer for recycling advice. (Waste Electrical and Electronic Equipment Directive)

RoHS REACH





W138
Funk-Regenmengenmesser
Benutzerhandbuch



Vielen Dank für den Kauf dieses Regenmengenmessers. Bitte lesen Sie sich die Bedienungsanleitung sorgfältig durch und machen sich mit den Funktionen und den Betriebsarten vor Gebrauch des Gerätes vertraut.

Bewahren Sie dieses Benutzerhandbuch für spätere Fragen auf und übergeben Sie es zusammen mit dem Gerät, falls Sie das Gerät an einen anderen Benutzer weitergeben.

HINWEIS: Denken Sie immer daran, qualitativ hochwertige Batterien zu verwenden und sie mindestens einmal im Jahr zu wechseln.

Produktübersicht:

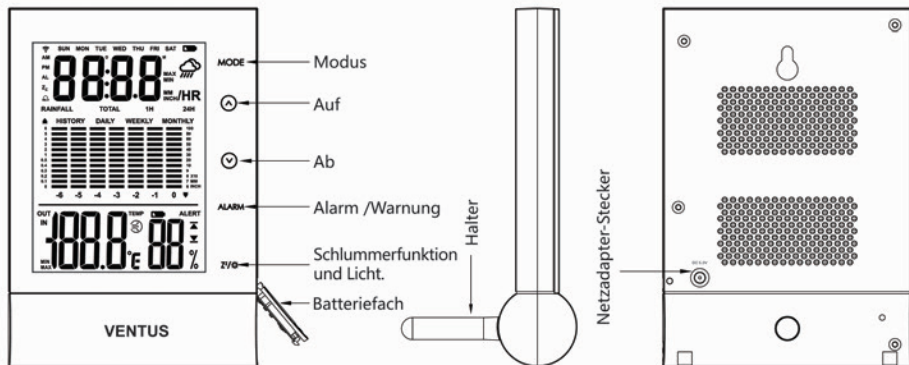

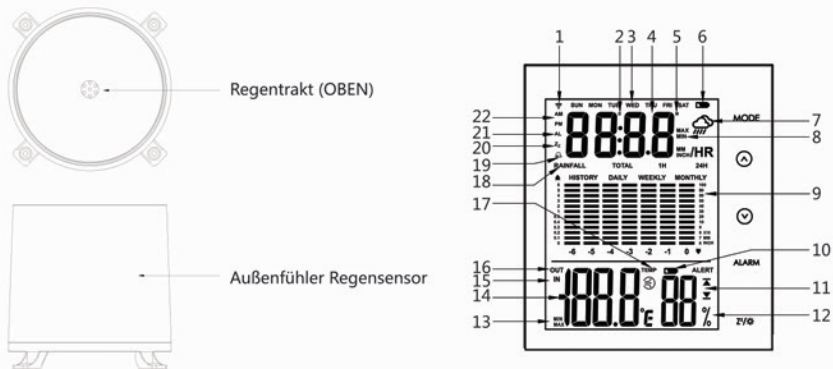

1. HF-Außensensorsignalempfang
2. Datum
3. Wochentag
4. 24 Stunden Niederschlag, Zeit, Datum / Monat, Alarm
5. Monat
6. Batterietiefstandsanzeige Hauptgerät
7. Aktuelle Niederschlagsmenge
8. Maximaler / minimaler 24-Stunden-Niederschlagswert
9. Niederschlag täglich/wöchentlich/monatlich
10. Außen-Batterietiefstandsanzeige
11. Innen- / Außentemperaturalarm
12. Innenfeuchte
13. Innen- / Außen-Maximal- / Minimaltemperatur
14. Innen- / Außentemperaturwerte
15. Innentemperatur und Luftfeuchtigkeit
16. Außentemperatur
17. Temperaturentwicklung
18. Gesamtmenge /1 Stunde/24 Stunden Regenmengenmesswerte
19. Alarm ein/aus Symbol
20. Schlummerfunktion
21. Alarmsymbol
22. AM / PM Zeit

Technische Details

- Fünf funktionale Drucktaster: MODE, UP, DOWN, ALARM, SNOOZE/LIGHT
- Ununterbrochener ewiger Kalender bis 2099 (ab 2017 bis 2099)
- Wochentagsanzeige (nur auf Englisch)
- Zeitanzeige im 12/24 Format
- mm/ Zoll Einheit kann gewählt werden
- Temperaturanzeige in ° C oder ° F
- Außen-/Innen-Batterietiefstandsanzeige
- +/- 12 insgesamt 24 einstellbare Zeitzonen
- Anzeige von Datum, Monat und Wochentag
- Einzelalarm mit Schlummerfunktion
- Innen-/Außentemperaturanzeige, mit Trendanzeige
- Innen-/Außen- Maximal-/Minimal-Temperaturspeicherfunktion
- Innen-/Außen-Temperaturalarm hoch/niedrig
- Niederschlagsdatenspeicher, Verlaufsdatensuche Niederschlagswerte
- Maximal / Minimum 24 Stunden Niederschlagsdaten suchen
- Niederschlagsdatenübersicht wie folgt: 24 Stunden, 1 Stunde Gesamtmenge: täglich, wöchentlich, monatlich
- Niederschlagsanzeige mit Trendanzeige
- Schlummerfunktion
- Weiße LED Hintergrundbeleuchtung
- Batterie: 3x AAA Batterien (nicht im Lieferumfang enthalten) für das Hauptgerät, Netzteil: 4.5V 150mA

- Innentemperaturbereich: -10° C ~ 50° C
- Außentemperaturbereich: -20° C ~ 70° C
- Temperaturauflösung: 0,1° C
- Temperaturgenauigkeit: 0 ~ 40° C: +/- 1° C; -20~0°C und 40~70°C: +/- 2<t5/>°C
- Innen- / Außenfeuchtigkeitsbereich: 20 ~ 95%
- Feuchtigkeitsgenauigkeit: 30 ~ 80%: +/- 5%; 20 ~ 30 und 80 ~ 95%: +/- 8%
- Niederschlagsbereich: 0 ~ 999,99 mm

Außenfühler:

- Frequenz: 433 MHz
- Batterien: 2 x AA Batterien (nicht im Lieferumfang enthalten)
- 1 HF-Kanal
- Reichweite: 30m Freifeld

Aktueller Zustand	Haupttaster	(A) MODE	(B) UP	(C) DOWN	(D) ALARM	(E) SNOOZE LIGHT
Normaleinstellung	Kurzes Drücken	24 Stunden Niederschlags-, Zeit-, Datums- & Monats-/Alarmanzeige	INNEN / AUSSEN Temperatur- und Feuchtigkeitsanzeige	Gesamtmenge Regenmengenmesswerte pro Stunde; Gesamtmenge Regenmengenmesswerte (Maximum, Minimum) In den letzten 24 Stunden	Schalten Sie den Temperaturalarm im Normalmodus ein/aus und schalten Sie den Alarm im Alarmmodus ein/aus	Aktivieren Sie die Hintergrundbeleuchtung für 10 Sekunden
	Halt	Gehen Sie in den Einstellmodus	Den aktuellen HF-Kanal neu registrieren	Derzeitige Niederschlagsmenge und Maximal-Regenwassermenge löschen	Temperaturalarm einschalten	Anzeige tägliche/wöchentliche/monatliche Niederschlagsmenge Verlaufsdaten
Zeiteinstellung	Kurzes Drücken	Bestätigen Sie Ihre Auswahl	1 Schritt vorwärts	1 Schritt zurück		Aktivieren Sie die Hintergrundbeleuchtung für 10 Sekunden
	Halt		Schneller Vorlauf	Schneller Rücklauf		Aktivieren Sie die Hintergrundbeleuchtung für 10 Sekunden
Alarmeinstellung	Kurzes Drücken	Bestätigen Sie Ihre Auswahl	1 Schritt vorwärts	1 Schritt zurück		Aktivieren Sie die Hintergrundbeleuchtung für 10 Sekunden
	Halt		Schneller Vorlauf	Schneller Rücklauf		Aktivieren Sie die Hintergrundbeleuchtung für 10 Sekunden

Zum ersten Mal einrichten.

1. Legen Sie zunächst die Batterien in das für den Innenbereich bestimmte Hauptgerät ein (3x 1,5 V AAA, nicht im Lieferumfang enthalten) oder stecken Sie das Netzteil ein. Legen Sie dann die Batterien in den Funkfühler ein (2x 1,5V AA). Überprüfen Sie beim Einlegen der Batterien die Polarität, um eine Beschädigung des Geräts oder des Sensors zu verhindern.
2. Nachdem der Regenmengenmesser die Temperatur und die Luftfeuchtigkeit überprüft hat, empfängt er das Fernsensorsignal (RF) innerhalb von drei Minuten. Das Antennensymbol blinkt kurz auf.
3. In der Stadt wird die Reichweite des Sensors erheblich eingeschränkt. Stellen Sie den Sensor nicht auf Metallobjekte, da ansonsten der Übertragungsbereich reduziert wird.
4. Falls die Batterietiefstandsanzeige aufleuchtet, die Batterien im Fühler oder im Hauptgerät austauschen.

Funkempfang

Nachdem der Funk-Sensor lokalisiert wurde, sucht der Regenmengenmesser automatisch 3 Minuten lang nach dem Funksignal; währenddessen leuchtet die Verbindungs-Anzeige auf. Falls innerhalb von 60 Minuten kein Signal gefunden worden ist, wird im Display "---" angezeigt. Das Signal wird 3 Minuten lang automatisch gesucht. War die Suche erfolgreich, werden die Daten synchronisiert; falls keine Verbindung aufgebaut werden konnte, wird jede Stunde jeweils für drei Minuten die Signalsuche fortgesetzt.

Signal erkannt - das Symbol hört auf zu blinken und die 24-Stunden-Niederschlagsdaten werden angezeigt.
Signal nicht erkannt - das Symbol verschwindet.

Halten Sie die UP-Taste gedrückt, um die derzeitigen Messwerte zu löschen und mit der Kanalsuche von Neuem zu beginnen.

Manuelle Einrichtung

- Drücken Sie "MODE", um zur Zeit-/Datums-Anzeige zu wechseln
- Drücken und halten Sie die Taste "MODE" für drei Sekunden.
- Die 12/24-Stundenanzeige blinkt auf. Benutzen Sie die Tasten "UP" und "DOWN" zur Auswahl
- Drücken Sie "MODE" zur Bestätigung.
- Die Jahresanzeige blinkt auf. Drücken Sie die Tasten "UP" und "DOWN", um das Jahr (2017-2099) einzustellen.
- Drücken Sie "MODE" zur Bestätigung.
- Die Monatsanzeige blinkt auf. Drücken Sie die Tasten "UP" und "DOWN", um den Monat einzustellen.
- Drücken Sie "MODE" zur Bestätigung.
- Die Datumsanzeige blinkt auf. Drücken Sie die Tasten "UP" und "DOWN", um das Datum einzustellen.
- Drücken Sie "MODE" zur Bestätigung.
- Die Stundenanzeige blinkt auf. Drücken Sie die Tasten "UP" und "DOWN", um die Stunde einzustellen.
- Drücken Sie "MODE" zur Bestätigung.
- Die Minutenanzeige blinkt auf. Drücken Sie die Tasten "UP" und "DOWN", um die Minuten einzustellen.
- Drücken Sie "MODE" zur Bestätigung.
- Die Temperaturanzeige für °C/°F blinkt auf. Drücken Sie die Tasten "UP" und "DOWN", um die Temperatureinheit einzustellen.
- Drücken Sie "MODE" zur Bestätigung.
- Die Niederschlagsanzeige mm/Zoll blinkt auf. Drücken Sie die Tasten "UP" und "DOWN", um die Niederschlagseinheit auszuwählen.
- Drücken Sie "MODE" zur Bestätigung.

Informationen:

- Der Einstellmodus wird automatisch verlassen, sobald 20 Sekunden lang keine Taste gedrückt wurde.

Täglichen Alarm einstellen

- Drücken Sie "MODE", um in den "Alarm" -Modus zu wechseln, das AL-Symbol wird angezeigt.
- Halten Sie die Taste "MODE" für 3 Sekunden gedrückt, die blinkende Alarmzeit wird angezeigt.
- Die Stundenanzeige der Alarmzeit blinkt. Drücken Sie die Tasten "UP" und "DOWN", um die Stunde einzustellen.
- Drücken Sie "MODE" zur Bestätigung.
- Dann müssen Sie die Minuten einstellen. Drücken Sie die Tasten "UP" und "DOWN", um die Minuten einzustellen.
- Drücken Sie "MODE" zur Bestätigung.

Informationen:

- Der Einstellmodus wird automatisch verlassen, sobald 20 Sekunden lang keine Taste gedrückt wurde.

Täglicher Alarm ein/aus

- Drücken Sie "ALARM", um den Alarmmodus zu aktivieren. Das Alarmsymbol wird angezeigt.
- Drücken Sie "ALARM" noch einmal, um den Alarm auszuschalten.

Informationen:



- Der Alarm ertönt für 2 Minuten, wenn keine Taste gedrückt wird, um ihn auszuschalten.



Schlummerfunktion

Um die Schlummerfunktion zu aktivieren, folgen Sie den Schritten weiter unten.

- Drücken Sie die Taste "SNOOZE/LIGHT", während der Alarm ertönt, um die Schlummerfunktion zu aktivieren.
- Wenn die Schlummerfunktion aktiviert worden ist, blinkt das Alarmsymbol auf.
- Der Alarm wiederholt sich nach 5 Minuten.
- Die Schlummerfunktion kann durch Drücken einer beliebigen Taste ausgeschaltet werden.

Einstellung des Temperaturalarms

- Drücken und halten Sie die Taste "MODE", um den Temperaturalarm einzustellen.
- Der Maximal-Innen-Temperaturalarm sowie das obere Alarm-Symbol leuchten auf , drücken Sie UP oder DOWN, um die maximale Alarmtemperatur einzustellen.
- Drücken Sie die ALARM-Taste zur Bestätigung.
- Der Minimal-Innen-Temperaturalarm sowie das untere Alarm-Symbol leuchten auf , drücken Sie UP oder DOWN, um die minimale Alarmtemperatur einzustellen.
- Drücken Sie die ALARM-Taste zur Bestätigung.
- Der Maximal-Außen-Temperaturalarm sowie das obere Alarm-Symbol leuchten auf , drücken Sie UP oder DOWN, um die maximale Alarmtemperatur einzustellen.

- Drücken Sie die ALARM-Taste zur Bestätigung.
- Der Minimal-Außen-Temperaturalarm sowie das untere Alarm-Symbol leuchten auf , drücken Sie UP oder DOWN, um die minimale Alarmtemperatur einzustellen.
- Drücken Sie die ALARM-Taste zur Bestätigung.
- Drücken Sie die ALARM-Taste, um den Alarm ein- oder auszuschalten. Das "Alarm up/down"-Symbol  wird angezeigt, wenn der Alarm eingeschaltet ist.

Informationen

- Die untere Alarmtemperatur muss mindestens 1 ° C unter der gewählten Temperatur liegen.

Temperaturalarm Signal:

- Sobald die Temperatur die festgelegte Alarmgrenze erreicht und sich der Alarm eingeschaltet hat, leuchten das Alarm-Symbol und die entsprechende IN-/OUT-Anzeige auf  und es ertönt ein Alarmsignal.
- Drücken Sie eine beliebige Taste, um das Alarmsignal auszuschalten. Das Alarmsymbol und die entsprechende IN / OUT-Anzeige leuchten weiterhin auf, bis sie Temperatur nicht mehr über der festgelegten Alarmgrenze liegt
- oder drücken Sie ALARM, um den Alarm auszuschalten.

12/24 Stunden Modus

- Die Zeitanzeige kann im 12-Stundenmodus (AM/PM) oder im 24-Stundenmodus eingestellt werden, folgen Sie den Anweisungen im Abschnitt „Manuelle Einstellung“.

° C / ° F Temperaturanzeige

- Die Temperaturanzeige kann in ° C oder ° F erfolgen, bitte lesen Sie den Abschnitt „Manuelle Einstellung“.

Max /Min. für Innen- und Außentemperatur und Feuchtigkeit

- Drücken Sie UP, um die maximale Außentemperatur anzuzeigen.
- Drücken Sie die UP-Taste erneut, um die Mindest-Innentemperatur anzeigen zu lassen.
- Drücken Sie die UP-Taste erneut, um die Außentemperatur anzeigen zu lassen. Es werden keine Feuchtigkeitswerte angezeigt.
- Drücken Sie die UP-Taste erneut, um die Maximal-Außentemperatur anzeigen zu lassen. Es werden keine Feuchtigkeitswerte angezeigt.
- Drücken Sie die UP-Taste erneut, um die Minimal-Außentemperatur anzeigen zu lassen. Es werden keine Feuchtigkeitswerte angezeigt.

Informationen (bzgl. Luftfeuchtigkeit)

- Der Regenmengenmesser kann nur die Innenfeuchtigkeit messen, er misst keine Außenfeuchtigkeit (Maximum/Minimum).
- Während Sie die Außentemperatur überprüfen, können keine Niederschlagswerte angezeigt werden.

Temperaturentwicklung

- Der Pfeil zeigt die Temperaturentrends des Sensors oder des Regenmengenmessers an.

Displayanzeigen			
Temperaturentwicklung	steigend	konstant	fallend

Anzeige Niederschlagsmenge (0 ~ 999,99 mm)

- Die Niederschlagswerte können in mm und Zoll angezeigt werden, bitte lesen Sie im Abschnitt „Manuelle Einstellung“ nach, um zu erfahren, wie die Anzeige auf mm oder Zoll eingestellt werden kann.
- Drücken Sie die DOWN-Taste erneut, um die Niederschlagsanzeige auf 1 Stunde, Gesamtmenge, 24 Stunden maximale Niederschlagsmenge oder 24 Stunden minimale Niederschlagsmenge einzustellen.
- Halten Sie die SNOOZE/LIGHT-Taste gedrückt, um sich die Entwicklung der vergangenen Niederschlagswerte anzusehen. Drücken Sie die MODE-Taste, um sich die tägliche/wöchentlichen und monatlichen Durchschnitts-Niederschlagswerte anzusehen.
- Halten Sie den DOWN-Button gedrückt, um den entsprechend angezeigten Wert zu löschen, d.h. wenn die 24-Stunden-Werte angezeigt werden, werden diese Werte gelöscht, die anderen Werte bleiben unangetastet erhalten.
- Die maximale Niederschlagsmenge ist 999,99 mm. In diesem Fall blinkt die Anzeige auf und Sie müssen den Speicher löschen, indem Sie die DOWN-Taste gedrückt halten, während die MAX-Werte angezeigt werden. Andernfalls können keine Werte mehr aktualisiert werden.
- Sobald der derzeitige Niederschlag (1 Stunde) angestiegen ist, wird das folgende Symbol  im Display angezeigt.

Niederschlagsverlauf

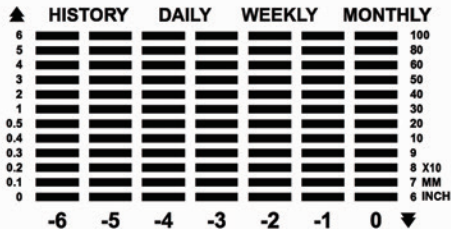

Wenn Sie lange auf die SNOOZE/LIGHT-Taste drücken, können Sie bei der graphischen Darstellung zwischen täglich/wöchentlich/monatlich wechseln.

- Auf täglich einstellen:

Nummer 0 bedeutet, es wird die heutige Niederschlagsmenge angezeigt; Nummer „-1 “ bedeutet, es wird die Niederschlagsmenge von gestern angezeigt ~ Nummer „-6 “ bedeutet, es wird die Niederschlagsmenge der vergangenen sechs letzten Tage angezeigt.

- Auf wöchentlich einstellen:

Nummer 0 bedeutet, es wird die derzeitige wöchentliche Niederschlagsmenge angezeigt; Nummer „-1 “ bedeutet, es wird die Niederschlagsmenge der letzten Woche angezeigt ~ Nummer „-6 “ bedeutet, es wird die Niederschlagsmenge von vor sechs Wochen angezeigt.

- Auf monatlich einstellen:

Nummer 0 bedeutet, es wird die derzeitige monatliche Niederschlagsmenge angezeigt; Nummer „-1 “ bedeutet, es wird die Niederschlagsmenge des letzten Monats angezeigt ~ Nummer „-6 “ bedeutet, es wird die Niederschlagsmenge von vor sechs Monaten angezeigt.

Niederschlagsanzeige mit Trendanzeige

- Wenn der Niederschlag heute niedriger ist als einen Tag zuvor, wird das folgende Symbol ▼ angezeigt
- Wenn der Niederschlag heute höher ist als einen Tag zuvor, wird das folgende Symbol ▲ angezeigt
- Falls es nicht regnet, sind die folgenden Symbole ▼ / ▲ in der Anzeige zu sehen.

Hintergrundbeleuchtung

- Bei eingestecktem Netzteil, die SNOOZE/LIGHT-Taste drücken, um die Helligkeit einzustellen (HI - LOW - OFF).
- Bei Batteriebetrieb geht die Hintergrundbeleuchtung automatisch nach zehn Sekunden aus, falls keine Taste betätigt worden ist. Drücken Sie die SNOOZE/LIGHT-Taste, um sie wieder für zehn Sekunden zu aktivieren.

Batterietiefstandsanzeige

Der Regenmengenmesser zeigt einen niedrigen Batteriestand an, um daran zu erinnern, dass die Batterien des Regenmengenmessers oder der Außenfühler ausgetauscht werden müssen.

- Außenfühler- Regenmengenmesser Batterietiefstandsanzeige: im Außenbereich des Displays
- Außensensor Batterietiefstandsanzeige: im Außenbereich des Displays

Fehlerbehebung

<p>Anzeigebildschirm funktioniert nicht</p>	<ul style="list-style-type: none"> • Überprüfen Sie, ob die Batterien in die Haupteinheit eingelegt worden sind oder ob das Netzteil richtig eingesteckt wurde
<p>Kein Außenfühlerempfang</p>	<ul style="list-style-type: none"> • Überprüfen Sie, ob die Batterien im Fühler richtig eingelegt wurden • Batterien müssen evtl. ersetzt werden • Stellen Sie den Regenmengenmesser und den Sensor an eine andere Position. Der maximale Übertragungsbereich ohne Verlust beträgt 30 m. • Drücken Sie die "UP"-Taste und halten Sie sie gedrückt, um nach einem HF-Signal zu suchen • Versuchen Sie, die Einheiten zurückzusetzen, platzieren Sie den Sensor in die Nähe der Wetterstation, legen Sie die Batterien wieder neu ein und stecken Sie das Netzteil wieder ein, platzieren Sie den Sensor im Außenbereich, bis ein Signal gefunden wurde. • Überprüfen Sie den Abstand des Regenmengenmessers und des Sensors zu Störquellen (Computermonitore oder Fernsehgeräte). Er sollte mindestens 1,5 bis 2 m während des Signalempfangs betragen.
<p>Fehler in der Niederschlagsanzeige</p>	<ul style="list-style-type: none"> • Regenschutzabdeckung entfernen, um zu überprüfen, ob es zu Beeinträchtigungen im Inneren gekommen ist • Stellen Sie sicher, dass der Regenmesser sicher montiert worden ist • Vergewissern Sie sich, dass das Außen-Sensorkabel richtig angeschlossen worden ist

Pflege und Wartung

- Lesen Sie das Handbuch sorgfältig durch, bevor Sie dieses Gerät verwenden.
- Setzen Sie die Haupteinheit nicht direkter Sonneneinstrahlung, extremer Kälte und Feuchtigkeit oder plötzlichen Temperaturänderungen aus. Dies setzt die Genauigkeit der Messungen herab.
- Stellen Sie das Gerät nicht an Orten auf, die Vibrationen und Stößen unterliegen - dies kann zu Schäden am Gerät führen.
- Setzen Sie das Produkt keiner übermäßigen Beanspruchung, Stößen, Staub, hohen Temperaturen oder Feuchtigkeit aus - dies kann zu Fehlfunktionen, kürzerer Lebensdauer der Batterie, Schäden an Batterien und Verformungen von Kunststoffteilen führen.
- Setzen Sie die Haupteinheit nicht Regen oder Feuchtigkeit aus, falls Sie nicht für den Außenbereich bestimmt ist.
- Stellen Sie keine offenen Flammenquellen auf das Produkt, z. B. eine beleuchtete Kerze, etc.
- Stellen Sie das Gerät nicht an Orten mit unzureichendem Luftstrom auf.
- Platzieren Sie keine Gegenstände vor der Geräteentlüftung.
- Nicht an den internen Stromkreisen des Geräts manipulieren - sie könnten beschädigt werden und Sie verlieren sofort Ihre Garantie. Das Gerät darf nur von qualifiziertem Fachpersonal repariert werden.
- Um das Gerät zu reinigen, verwenden Sie ein leicht angefeuchtetes, weiches Tuch. Verwenden Sie keine Lösungsmittel oder Reinigungsmittel - sie könnten Plastikteile zerkratzen und elektrische Stromkreise beschädigen.
- Tauchen Sie das Gerät nicht in Wasser oder andere Flüssigkeiten ein.
- Das Gerät darf keinem Spritzwasser ausgesetzt werden.
- Der Sender des Funk-Innen und Außen-Thermometers arbeitet bei bis zu -20°C . Bei länger anhaltenden niedrigen Temperaturen können aber die Batterien einfrieren, was dazu führen kann, dass der Sender nicht mehr sein Signal an den Empfänger senden kann. Zudem ist der Übertragungsbereich bei niedrigen Temperaturen herabgesetzt.

Hinweis

- Der Hersteller behält sich das Recht vor, die Spezifikationen des Produkts zu ändern.
- Hersteller und Lieferant sind nicht verantwortlich für Störungen bei Betrieb.
- Dieses Gerät ist nicht für medizinische oder kommerzielle Zwecke bestimmt.

Hinweis: Bei der Installation der Batterien im Outdoor-Sensor sollte die rote Diode blinken. Wenn die Diode nicht blinkt, sind die Batterien vermutlich fehlerhaft eingelegt.



WEEE declaration

If at any time in the future you should need to dispose of this product please note that: Waste electrical products should not be disposed of with household waste. Please recycle where facilities exist. Check with your Local Authority or retailer for recycling advice. (Waste Electrical and Electronic Equipment Directive)

RoHS REACH





W138

Langaton sademittari:
Käyttöopas



Kiitos tämän Sademittarin hankkimisesta. Ole hyvä ja lue käyttöohjeet huolella perehtyäksesi laitteen ominaisuuksiin ja toimintoihin ennen käyttöönottoa.

Pidä käyttöopas tallessa tulevaisuuden varalta ja luovuta se laitteen mukana, mikäli se siirtyy toisten käyttäjien haltuun.

HUOMIO: Muista aina käyttää korkealaatuisia paristoja & vaihtaa ne vähintään kerran vuodessa.

Tuotteen esittely:

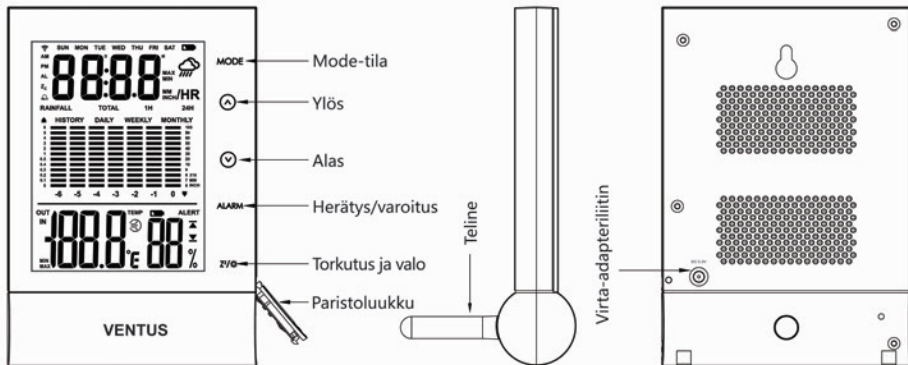

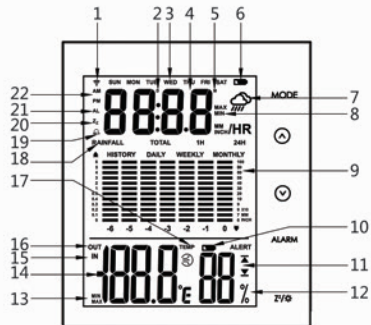
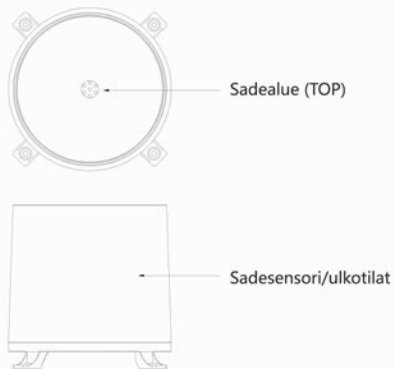

- 1.RF-ulkosensorin vastaanoton indikaattori
- 3.Viikonpäivä
- 5.Kuukausi
- 7.Tämänhetkisen sademäärän nousun indikaattori
- 9.Sateen päivittäinen/viikottainen/kuukausittainen historia
- 11.Sisä-/Ulkolämpötilan lämpötilavaroitus
- 13.Sisä-/Ulkotilan maksimi-/minimilämpötila
- 15.Sisälämpötila ja kosteus
- 17.Lämpötilatrendi
- 19.Herätys päälle/pois -kuvake
- 21.Herätyskuvake

- 2.Päivämäärä
- 4.24 tunnin sademäärä, aika, päivämäärä/kuukausi, herätys
- 6.Pääyksikön paristo vähissä -indikaattori
- 8.24 tunnin sademäärän maksimi/minimi
- 10.Ulkosensorin paristo vähissä -indikaattori
- 12.Sisätilan kosteus
- 14.Sisä-/Ulkolämpötilan lämpötilalukemat
- 16.Ulkolämpötila
- 18.Yhteensä /1tunnin /24 tunnin sademäärät
- 20.Torkutus
- 22.AM / PM aika

Tekniset yksityiskohdat

- Viisi toiminnallista kosketusnäppäintä: MODE,YLÖS,ALAS,HERÄTYS,TORKUTUS/VALO
- Jatkuva kalenteri aina vuoteen 2099 (vuodesta 2017 vuoteen 2099)
- Viikonpäivänäyttö saatavilla vain englanniksi.
- Aikanäyttö 12-/24-formaatissa
- MM / tuumayksikkö valittavissa
- Lämpötilänäyttö joko °C tai °F
- Sisä-/Ulkotilan paristo vähissä -indikaattori
- +/-12 yhteensä 24 säädettävää aikavyöhykettä
- Päivämäärä, Kuukausi ja Viikonpäivä näytöllä
- Yksittäinen herätys torkutustoiminnolla
- Sisä-/ulkolämpötila trendillä
- Sisä-/Ulkolämpötilan maksimi- ja minimilämpötilojen muistitoiminto
- Sisä-/Ulkolämpötilan korkean/matalan lämpötilan varoitus
- Sademäärämuisti, sadehistorian tiedonhaku
- Maksimi-/Minimisademäärä 24 tunnin tiedonhaku
- Sademäärän tietojen katseleminen seuraavasti: 24h, 1 tunti yhteensä, Päivittäinen, Viikoittainen, Kuukausittainen
- Sademääränäyttö trendillä
- Torkutustoiminto
- Valkoinen LED-taustavalo
- Paristo: 3 x AAA-paristoa (ei sisälly) pääyksikölle / Virta-adaptteri: 4.5V 150mA

- Sisälämpötilan haarukka: $-10^{\circ}\text{C} \sim 50^{\circ}\text{C}$
- Ulkolämpötilan haarukka: $-20^{\circ}\text{C} \sim 70^{\circ}\text{C}$
- Lämpötilaresoluutio: 0.1°C
- Lämpötilan tarkkuus: $0\sim 40^{\circ}\text{C}$: $\pm 1^{\circ}\text{C}$; $-20\sim 0^{\circ}\text{C}$ ja $40\sim 70^{\circ}\text{C}$: $\pm 2^{\circ}\text{C}$
- Sisäilmankosteuden haarukka: $20\sim 95\%$
- Ilmankosteuden tarkkuus: $30\sim 80\%$: $\pm 5\%$; $20\sim 30$ ja $80\sim 95\%$: $\pm 8\%$
- Sademäärän haarukka: $0 \sim 999.99\text{mm}$

Ulkosensori:

- Taajuus: 433 MHz
- Paristo: 2 x AAA-paristoa (ei sisälly)
- 1 RF-kanava
- Lähetysetäisyys: 30m avonaisella alueella

Tämänhetkinen tila	Avain-toiminto	(A) MODE	(B) YLÖS	C) ALAS	(D) HERÄTYS	(E) TORKUTUS/ VALO
Normaaliasetus	Lyhyt painallus	24 tunnin sademäärä / Aika / Päivämäärä & Kuukausi / Herätysnäyttö	SISÄ/JULKO maksimi-/minimi lämpötila ja SISÄil-mankos-teen näyttö	1 tunti / Yht-eensä sademäärän lukemat; 24 tunnin maksimi-/minimisa demäärät	Laita lämpötila-varoitus päälle/pois normaali-tilassa ja laita päälle/pois Herätys herätysti-lassa	Aktivoi taustava-lo 10 sekunnin ajaksi
	Pitä pohjas-sa	Siirry asetustilaan	Rekisteröi uudelleen nykyinen RF-kanava	Poista tämänhetkinen sademäärä ja enimmäis-sademäärä	Siirry lämpötila-varoitus-tilaan	Katso päivittäisen/viikkotaisen/kuukausittaisen sademäärän historiatiedot
Aika-asetus	Lyhyt painallus	Vahvista valittu kohta	1 askel eteenpäin	1 askel taaksepäin		Aktivoi taustava-lo 10 sekunnin ajaksi
	Pitä pohjas-sa		pikakelaa eteenpäin	pikakelaa taaksepäin		Aktivoi taustava-lo 10 sekunnin ajaksi
Herätyksen asetus	Lyhyt painallus	Vahvista valittu kohta	1 askel eteenpäin	1 askel taaksepäin		Aktivoi taustava-lo 10 sekunnin ajaksi
	Pitä pohjas-sa		pikakelaa eteenpäin	pikakelaa taaksepäin		Aktivoi taustava-lo 10 sekunnin ajaksi

Asentaminen ensimmäistä kertaa

1. Aseta aluksi paristot sisäosan pääyksikköön (3 x 1.5V AAA) (eivät sisälly) tai kytke virta-adaptoriin ja sen jälkeen aseta paristot langattomaan ulkosensoriin (2 x 1.5V AA). Varmista paristoja asettaessasi, että ne menevät oikein päin ja merkintöjen mukaisesti pääyksikön ja sensorin vahingoittumisen välttämiseksi.
2. Lämpötilan ja ilmankosteuden mittaamisen jälkeen sääasema löytää etäsensorisignaalin (RF) 3 minuutin sisällä ja antennikuvake alkaa vilkkumaan.
3. Sensorin kantoetäisyys saattaa lyhentyä merkittävästi kaupunkialueilla. Älä aseta sensoria metal-liesineiden päälle, sillä silloin sen lähetysetäisyys pienenee.
4. Jos paristo vähissä -kuvake ilmestyy näkyville, korvaa paristot sensorissa tai pääyksikössä.

Langaton vastaanotto

Langattoman sensorin rekisteröimisen jälkeen sademittari alkaa automaattisesti etsimään langatonta signaalia 3 minuutin ajan; yhteyskuvake vilkkuu. Ruutuun ilmestyy "—" , mikäli signaalia ei saada 60 minuutin sisällä. Se etsii automaattisesti signaalia 3 minuutin ajan. Mikäli vastaanottaminen onnistuu, se synkronoi datan. Mikäli yhteyttä ei muodostu, se etsii signaalia 3 minuutin ajan joka tunti. Signaali paikannettu - kuvake lakkaa vilkkumasta ja 24 tunnin sademäärädata näkyy ruudussa. Signaalia ei paikannettu - kuvake katoaa.

Pida pohjassa UP-nappia poistaaksesi senhetkiset lukemat ja rekisteröidäksesi kanavan uudelleen.

Manuaalinen asetus

- Paina "MODE" -nappia siirtyäksesi aika-/päivämääränäyttöön
- Paina "MODE" -nappia ja pidä pohjassa 3 sekunnin ajan
- 12/24-tunnin kello vilkkuu. Käytä "YLÖS " ja "ALAS " valitaksesi.
- Paina "MODE" vahvistaaksesi.
- Vuosinäyttö vilkkuu. Käytä "YLÖS " ja "ALAS " valitaksesi vuosi (2017-2099).
- Paina "MODE" vahvistaaksesi.
- Kuukausinäyttö vilkkuu. Käytä "YLÖS " ja "ALAS " valitaksesi kuukausi.
- Paina "MODE" vahvistaaksesi.
- Päivämäärinäyttö vilkkuu. Käytä "YLÖS " ja "ALAS " valitaksesi päivämäärä.
- Paina "MODE" vahvistaaksesi.
- Tuntinäyttö vilkkuu. Käytä "YLÖS " ja "ALAS " valitaksesi tunti.
- Paina "MODE" vahvistaaksesi.
- Minuuttinäyttö vilkkuu. Käytä "YLÖS " ja "ALAS " valitaksesi minuutit.
- Paina "MODE" vahvistaaksesi.
- °C/°F lämpötilan näyttö vilkkuu. Käytä "YLÖS " ja "ALAS " valitaksesi.
- Valitse YLÖS tai ALAS lämpötilayksikön valitsemiseksi.
- Paina "MODE" vahvistaaksesi.
- MM/TUUMAT sademäärälle vilkkuvat. Käytä YLÖS ja ALAS valitaksesi sademäärän yksikkö.
- Paina "MODE" vahvistaaksesi.

Tietoa:

- Kello poistuu automaattisesti asetustilasta, mikäli mitään näppäintä ei paineta 20 sekunnin ai- kana.

Päivittäisen herätyksen asetus

- Paina "MODE" siirtyäksesi "Herätys" -tilaan. Herätyskuvake tulee näyttöön.
- Paina ja pidä pohjassa "MODE" -näppäintä 3 sekunnin ajan. Herätyskellon aika vilkkuu näytöllä.
- Herätyskellon tuntinäyttö vilkkuu. Käytä "YLÖS " ja "ALAS " valitaksesi tunti.
- Paina "MODE" vahvistaaksesi.
- Valitse sen jälkeen minuutit. Käytä "YLÖS " ja "ALAS " valitaksesi minuutit.
- Paina "MODE" vahvistaaksesi.

Tietoa:

- Kello muuttuu automaattisesti asetustilasta 24 tunnin sademäärätilaan, mikäli mitään nappia ei paineta 20 sekunnin aikana.

Päivittäinen herätys päälle/pois

- Herätysajan näkyessä paina "HERÄTYS" aktivoitaksesi herätyksen näkyvällä herätyskuvakkeella.
- Paina "HERÄTYS" uudelleen herätyksen peruuttamiseksi.

Tietoa:



- Herätyskello soi 2 minuutin ajan, mikäli näppäimiä ei paineta sen keskeyttämiseksi.

Torkutustoiminto

Torkutustoiminnon aktivoimiseksi tulee seurata allaolevia ohjeita.

- Paina "HERÄTYS/VALO" -nappia herätyskellon soidessa aktivoidaksesi torkutustoiminnon.
- Mikäli torkutustoiminto aktivoidaan, herätyskellokuvake vilkkuu
- Herätyskello toistuu 5 minuutin kuluttua.
- Herätystoiminnon voi keskeyttää mitä tahansa nappia painamalla.

Lämpötilavaroituksen asettaminen

- Paina ja pidä pohjassa HERÄTYS-nappia asettaaksesi lämpötilavaroituksen.
- Sisätilan yläraja lämpötilassa -varoitusta ja ylärajakuvake  vilkkuvat. Paina YLÖS tai ALAS asettaaksesi enimmäislämpötilavaroituksen.
- Paina HERÄTYS-nappia vahvistaaksesi.
- Sisätilan alaraja lämpötilassa ja alarajakuvake  vilkkuvat. Paina YLÖS tai ALAS asettaaksesi minimilämpötilavaroituksen.
- Paina HERÄTYS-nappia vahvistaaksesi.
- Ulkotilan yläraja lämpötilassa -varoitusta ja ylärajakuvake  vilkkuvat. Paina YLÖS tai ALAS asettaaksesi enimmäislämpötilavaroituksen.
- Paina HERÄTYS-nappia vahvistaaksesi.

- Ulkotilan alaraja lämpötilassa ja alarajakuvake  vilkkuvat. Paina YLÖS tai ALAS asettaaksesi minimilämpötilavaroituksen.
- Paina HERÄTYS-nappia vahvistaaksesi.
- Paina HERÄTYS-nappia laittaaksesi varoituksen päälle/pois. "Varoitus ylös / alas"-kuvake näkyy kun se laitetaan päälle.

Tietoa:

- Valitun alalämpötilavaroituksen tulee olla vähintään 1°C valitun ylärajan alapuolella.

Lämpötilavaroituksen soiminen:

- Lämpötila kapuaa varoitustasolle ja varoitus tuo näkyville varoitussymbolin  ja vastaava IN/OUT-näyttö vilkkuu varoitussäänen kera
- Paina mitä tahansa nappia lopettaaksesi varoituksen soimisen. Varoitussymboli ja vastaava IN/OUT-näyttö vilkkuvat kunnes lämpötila on varoitusalueen ulkopuolella.
- Vaihtoehtoisesti paina HERÄTYS deaktivoitaksesi herätyksen.

12/24 tunnin tila

- Aikanäyttö voi olla 12 (AM/PM) tai 24 tunnin tilassa. Ole hyvä ja seuraa "Manuaalinen asetus"-osiota valitaksesi.

°C/°F lämpötilänäyttö

- Lämpötilänäyttö voi olla °C tai °F. Ole hyvä ja seuraa "Manuaalinen asetus" -osiota valitaksesi.

Max/Min Sisä-/Ulkolämpötila ja kosteus

- Paina YLÖS-nappia nähdäksesi maksimisisälämpötilan
- Paina YLÖS-nappia uudelleen nähdäksesi minimisisälämpötilan
- Paina YLÖS-nappia uudelleen nähdäksesi ulkolämpötilan. Ilmankosteuslukemia ei näytetä.
- Paina YLÖS-nappia uudelleen nähdäksesi maksimiulkolämpötilan. Ilmankosteuslukemia ei näytetä.
- Paina YLÖS-nappia uudelleen nähdäksesi minimiulkolämpötilan. Ilmankosteuslukemia ei näytetä.

Tietoa (kosteudesta)

- Sademittarissa näkyy ainoastaan sisäilmankosteus, ei max/min tai ulkoilmankosteusarvoja.
- Kun katsot ulkolämpötilan, ilmankosteuslukemia ei näytetä.

Lämpötilatrendi

- Nuolet näyttävät sensorin lämpötilamittausten tai sademittarin lukemien trendit

Merkit näytöllä			
Lämpötilatrendi	Nouseva	Tasainen	Laskeva

Sademääränäyttö (0~999.99mm)

- Sademäärä näkyy joko millimetreinä tai tuumina. Ole hyvä ja seuraa "Manuaalinen asentaminen" -kohdan ohjeita valitaksesi MM / TUUMAT.
- Paina ALAS-nappia vaihtaaksesi 1tunnin, yhteensä 24 tunnin maksimisademäärään ja sitten 24 tunnin minimisademäärään
- Paina ja pidä pohjassa TORKUTUS/VALO-nappia nähdäksesi sademäärän historian Paina MODE-nappia siirtyäksesi päivittäiseen/viikottaiseen/kuukausittaiseen sademääränhistoriaan
- Paina ja pidä pohjassa ALAS-nappia muuttaaksesi määrää vastaavasti. Esim. Mikäli näytössä on 24 tuntia, poista data 24 tunnista ja pidä muut ennallaan
- Maksimisademäärä on jopa 999.99mm (99.99 tuumaa) ja näyttöruutu alkaa vilkkua maksimimäärän ylityksessä, jolloin dataa täytyy vapauttaa painamalla ja pitämällä pohjassa ALAS-nappia MAX-näytöllä, sillä muutoin dataa ei voida enää päivittää.
- Kun senhetkinen 1tunnin sademäärä nousee,  -kuva ke ilmestyy ruutuun.

Sadekaavio

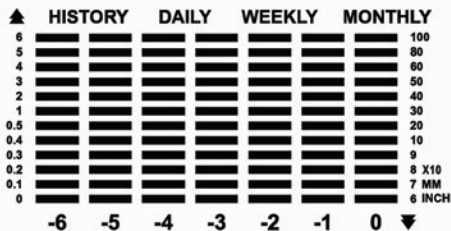

Painamalla pitkään Torkutus/Valo-nappia voit muuttaa kaavion näkymän Päivittäiseksi/Viikottaiseksi/Kuukausittaiseksi.

- Aseta päivittäiseksi:

Numero 0 tarkoittaa tämän päivän sademäärää; numero "-1" eilisen sademäärää ~ numero "-6" tarkoittaa viimeisten kuuden päivän aikaista sademäärää.

- Aseta viikottaiseksi:

Numero 0 tarkoittaa kuluvan viikon sademäärää; numero "-1" viime viikon sademäärää ~ numero "-6" tarkoittaa viimeisten kuuden viikon aikaista sademäärää.

- Aseta kuukausittaiseksi:

Numero 0 tarkoittaa tämän kuukauden sademäärää; numero "-1" viime kuukauden sademäärää ~ numero "-6" tarkoittaa viimeisten kuuden kuukauden aikaista sademäärää.

Sademäärän trendi

- Jos päivän sademäärä on pienempi kuin edellisenä päivänä, ilmaantuu ruutuun kuvake ▼
- Jos päivän sademäärä on suurempi kuin edellisenä päivänä, ilmaantuu ruutuun kuvake ▲
- Kuvakkeita ▼ / ▲ ei näy, mikäli sadetta ei ole tullut.

Taustavalo

- Virta-adapteriin kytkettynä (ei sisälly) paina TORKUTUS/VALO-nappia asettaaksesi kirkkauden HI - LOW - OFF
- Ainoastaan paristoilla toimiessa taustavalo sammuu automaattisesti 10 sekunnin jälkeen ilman minkään napin painamista. Paina TORKUTUS/VALO-nappia aktivoiaksesi sen 10 sekunnin ajaksi

Paristo vähissä -tilan näyttö

Sademittarissa näkyy paristo vähissä -kuvake, joka muistuttaa siitä, että sademittarin tai ulkosensorin paristot tulee vaihtaa.

- Sademittarin paristo vähissä -tilan näyttö: ruudun oikeassa yläkulmassa
- Ulkosensorin paristo vähissä -tilan näyttö: ilmankosteuden yläpuolella ruudussa

Ongelmanratkaisu

<p>Näyttöruutu ei toimi</p>	<ul style="list-style-type: none"> • Tarkista, että paristot on asetettu oikein pääyksikössä ja että virta-adapteri on kiinnitetty oikein.
<p>Ei ulkosensorin vastaanottoa</p>	<ul style="list-style-type: none"> • Tarkista, että sensorin paristot on asennettu oikein • Paristot voi joutua vaihtamaan • Sijoita sääasema ja sensori toiseen paikkaan. Enimmäi-setäisyys lähetykselle on 30m ilman esteitä • Paina ja pidä pohjassa "YLÖS" -nappia RF-vastaanoton toistamiseksi • Yritä uudelleenasettaa yksiköt; vie sensori sääaseman lähelle, asenna paristot uudelleen ja kytke virta-adapteri uudelleen. Aseta sensori ulkotiloissa uuteen paikkaan kunnes vastaanotto onnistuu • Tarkista sääaseman ja sensorin etäisyys mahdollisista häiriötekijöistä (tietokone monitorit tai televisiot). Sen pitäisi olla vähintään 1.5-2 m signaalin vastaanoton ai-kanan.
<p>Fehler in der Niederschlagsanzeige</p>	<ul style="list-style-type: none"> • Siirrä sadeastian kansi nähdäksesi, löytyykö sisältä tulos • Pidä huoli siitä, että sadeastia on asennettu tukevasti • Pidä huoli siitä, että ulkosensorikaapeli on kytketty kunnolla

Huolto ja kunnossapito

- Lue käyttöopas huolella ennen tämän tuotteen käyttämistä.
- Älä altista pääyksikköä suoralle auringonvalolle, äärimmäiselle kylmyydelle tai kosteudelle tai äkillisille lämpötilamuutoksille. Tämä vähentää tunnistamistarkkuutta.
- Älä sijoita tuotetta sellaiseen paikkaan, jossa se altistuu tärinälle tai iskuille - ne saattavat aiheuttaa vaurioita.
- Älä altista tuotetta liialliselle paineelle, iskuille, pölylle, korkeille lämpötiloille tai kosteudelle - nämä saattavat aiheuttaa toimimattomuutta, lyhyempää akunkestoa, vahinkoa paristoille ja muoviosien epämuodostumista.
- Älä altista pääyksikköä sateelle tai kosteudelle. Sitä ei ole tarkoitettu ulkokäyttöön.
- Älä aseta palavia tulenlähteitä tuotteen päälle, kuten sytytettyä kynttilää, jne.
- Älä aseta tuotetta paikkoihin, joissa ilma ei kierrä kunnolla.
- Älä syötä mitään esineitä tuotteen ilmaputkisiin.
- Älä peukaloi tuotteen sisäisiä virtapiirejä - saatat siten vahingoittaa sitä, jolloin takuu päättyy automaattisesti. Tuotetta saa korjata ainoastaan pätevä ammattilainen.
- Tuotteen puhdistaminen onnistuu kevyesti kostutetulla pehmeällä liinalla. Älä käytä pesu- tai puhdistusaineita - ne saattavat raapia muoviosia ja vahingoittaa virtapiirejä.
- Älä aseta tuotetta veteen tai muihin nesteisiin.
- Tuotetta ei saa altistaa tippuvalle tai roiskuvalle vedelle.
- Mikäli tuote on vahingoittunut tai viallinen, ei sitä saa yrittää korjata itse.
- Langattoman sisä-/ulkolämpötilamittarin lähetin toimii aina -20°C saakka, mutta matalissa lämpötiloissa ja etenkin pidemmällä ajanjaksoilla paristot saattavat jäätyä, joka voi estää lähetintä lähettämästä signaalia vastaanottimeen ja samanaikaisesti lähetyskäytös lyhenee erittäin matalissa lämpötiloissa.

Huomio

- Valmistaja pidättää oikeuden muuttaa tuotteen spesifikaatioita.
- Valmistaja ja toimittaja eivät ole vastuussa tuotteen toimimattomuudesta interferenssin esi-intyessä.
- Tätä tuotetta ei ole suunnattu lääketieteellisiin tai kaupallisiin tarkoituksiin.

Huomautus: Kun asetat paristot ulkoanturi, punainen valo vilkkuu. Jos LED vilkkuu, akut ovat todennäköisesti väärin.



WEEE declaration

If at any time in the future you should need to dispose of this product please note that: Waste electrical products should not be disposed of with household waste. Please recycle where facilities exist. Check with your Local Authority or retailer for recycling advice. (Waste Electrical and Electronic Equipment Directive)

RoHS REACH





W138
Trådlös
Regnmätare



Tack för att du har köpt denna regnmätare. Vänligen läs instruktionsmanualen noggrant för att bekanta dig med funktionerna och inställningarna innan du använder produkten.

Spara manualen för framtida användning och ge den vidare tillsammans med produkten, om du ger produkten till andra användare.

OBS: Kom ihåg att alltid använda batterier av hög kvalitet och byt ut dem minst en gång per år.

Produktöversikt:

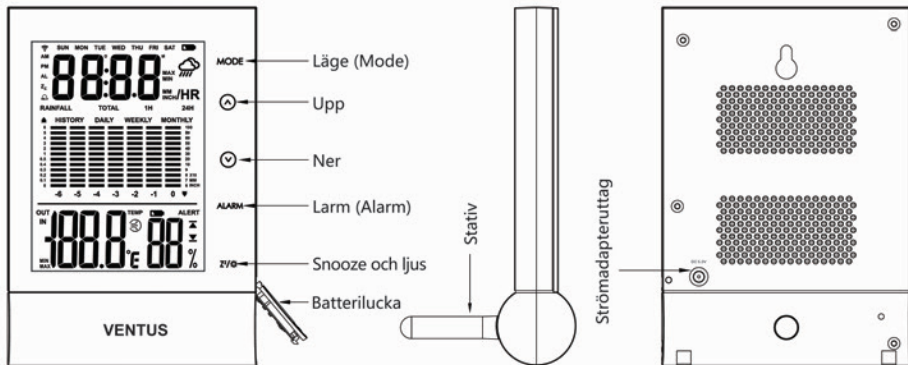

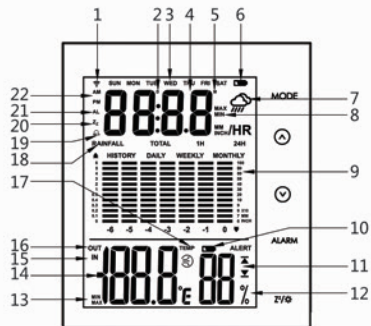
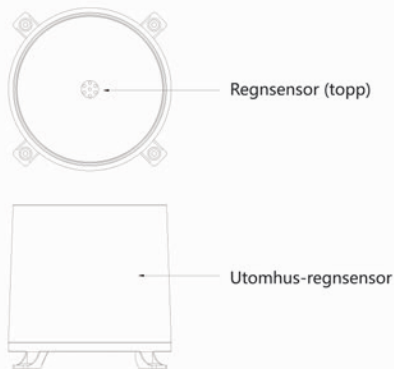

1. RF-mottagarindikator för utomhussensor
3. Veckodag
5. Månad
7. Indikator för aktuell nederbördsökning
9. Nederbördshistorik för dag/vecka/månad
11. Temperaturvarning inomhus/utomhus
13. Maximum-/minimumtemperatur inomhus/utomhus
15. Temperatur och luftfuktighet inomhus
17. Temperaturtrend
19. Larm av/på-ikon
21. Larmikon

2. Datum
4. 24-timmarsnederbörd, tid, datum/månad, larm
6. Lågt batteri-indikator för huvudenhet
8. Maximum-/minimumvärde för 24-timmarsnederbörd
10. Lågt batteri-indikator för utomhussensor
12. Luftfuktighet inomhus
14. Temperaturavläsning inomhus/utomhus
16. Utomhustemperatur
18. Nederbördavläsning total / 1 timme / 24 timmar
20. Snooze
22. AM-/PM-tid

Tekniska detaljer

- Fem touch-knappar: Mode, Upp, Ner, Alarm, Snooze/belysning
- Kontinuerlig evighetskalender upp till år 2099 (från år 2017 till år 2099)
- Visning av veckodag endast tillgängligt på engelska
- Visning av tid i 12-/24-format
- Visning av enhet i tum eller millimeter
- Visning av temperatur i °C eller °F
- Låg batteri-indikator inomhus/utomhus
- +/-12 totalt 24 justerbara tidszoner
- Visning av datum, månad och veckodag
- Larm med snooze-funktion
- Inomhus-/utomhustemperatur med trend
- Minnesfunktion för maximum-/minimumtemperatur inomhus/utomhus
- Varning för höga/låga temperaturer inomhus/utomhus
- Minne för nederbördsdata, nederbördshistoriksökning
- Sökning på maximum-/minimumnederbörd för 24 timmar
- Återblick på nederbördsdata för 24 timmar, 1 timme, samt total för dag, vecka och månad
- Visning av nederbörd med trend
- Snooze-funktion
- Vit LED-bakgrundsbelysning
- Batteri: 3 x AAA-batterier (ej inkluderat) för huvudenhet / 4.5V 150mA för strömadapter

- Temperaturintervall inomhus: $-10^{\circ}\text{C} \sim 50^{\circ}\text{C}$
- Temperaturintervall utomhus: $-20^{\circ}\text{C} \sim 70^{\circ}\text{C}$
- Temperaturupplösning: $0,1^{\circ}\text{C}$
- Temperaturexakthet: $0\sim 40^{\circ}\text{C}$: $\pm 1^{\circ}\text{C}$; $-20\sim 0^{\circ}\text{C}$ och $40\sim 70^{\circ}\text{C}$: $\pm 2^{\circ}\text{C}$
- Luftfuktighetsintervall inomhus: $20\sim 95\%$
- Luftfuktighetsexakthet: $30\sim 80\%$: $\pm 5\%$; $20\sim 30$ och $80\sim 95\%$: $\pm 8\%$
- Nederbördintervall: $0 \sim 999,99\text{ mm}$

Utomhussensor

- Frekvens: 433 MHz
- Batteri: 2 x AAA-batterier (ej inkluderade)
- 1 RF-kanal
- Sändaravstånd: 30 m i öppen terräng

Nuvarande tillstånd	Knapptryck	(A) MODE	(B) UPP	(C) NER	(D) LARM	(E) SNOOZE LIGHT
Normal inställning	Kort tryck	Visning av 24 timmars nederbörd / Tid / Datum & månad / Larm	Visning av inne-/utetemperatur max/min och luftfuktighet inne	Avläsning för 1 timme-/ totalnederbörd; Avläsning för 24 timmars-nederbörd max/min	Slå på/av temperaturvarning i normalt läge och slå på/av larm i larmläge	Aktivera bakgrundsbelysning i 10 sekunder
	Håll nere	Gå in i inställningsläge	Omrregistrera nuvarande RF-kanal	Ta bort värde för nuvarande nederbörd och max-nederbörd	Gå in i inställning för temperaturvarning	Se historisk data för nederbörd för dag / vecka / månad
Tidsinställning	Kort tryck	Bekräfta valt objekt	1 steg framåt	1 steg bakåt		Aktivera bakgrundsbelysning i 10 sekunder
	Håll nere		abbspola framåt	Snabbspola bakåt		Aktivera bakgrundsbelysning i 10 sekunder
Larminställning	Kort tryck	Bekräfta valt objekt	1 steg framåt	1 steg bakåt		Aktivera bakgrundsbelysning i 10 sekunder
	Håll nere		abbspola framåt	Snabbspola bakåt		Aktivera bakgrundsbelysning i 10 sekunder

Första installationen

1. Sätt först i batterier i huvudenheten; 3 x 1,5 V AAA (ej inkluderade) eller sätt i strömadaptern sätt, sedan i batterier i den trådlösa sensorn; 2 x 1,5 V AAA (ej inkluderade). När du sätter i batterierna, se till att polariteten är korrekt för att undvika skador på huvudenheten eller sensorn.
2. Efter kontroll av temperatur och luftfuktighet, detekterar väderstationen den externa sensorns signal (RF) inom 3 minuter, och antennikonen kommer blinka.
3. Sensorns räckvidd kan minska drastiskt i stadsområden. Placera inte sensorn på metallobjekt, annars minskar sändarens räckvidd.
4. Om indikatorn för lågt batteri visas, byt ut batterierna i sensorn eller huvudenheten.

Trådlös mottagning

Efter registrering med den trådlösa sensorn, kommer regnmätaren automatiskt börja söka efter den trådlösa signalen i 3 minuter; anslutningsikonen blinkar. Den kommer visa " ..." om signalen inte kan hittas inom 60 minuter. Den kommer automatiskt att leta efter en signal i 3 minuter. Om signalen hittas, kommer den synkronisera data; om den inte hittas kommer den söka efter en signal i 3 minuter varje timme.

Signal hittad – ikonen slutar blinka och 24-timmars nederbördsdata kommer visas.

Signal hittas inte – ikonen försvinner.

Håll nere UPP-knappen för att ta bort nuvarande avläsningar och omregistrera kanalen.

Manuell installation

- Tryck på MODE-knappen för att byta till visning av tid / datum.
- Tryck och håll nere MODE-knappen i 3 sekunder.
- 12/24-timmar blinkar. Använd UPP- och NER-knapparna för att välja.
- Tryck på MODE-knappen för att bekräfta.
- Visning av år blinkar. Använd UPP- och NER-knapparna för att välja år (2017 till 2099).
- Tryck på MODE-knappen för att bekräfta.
- Visning av månad blinkar. Använd UPP- och NER-knapparna för att välja månad.
- Tryck på MODE-knappen för att bekräfta.
- Visning av datum blinkar. Använd UPP- och NER-knapparna för att välja datum.
- Tryck på MODE-knappen för att bekräfta.
- Visning av timmar blinkar. Använd UPP- och NER-knapparna för att välja timme.
- Tryck på MODE-knappen för att bekräfta.
- Visning av minuter blinkar. Använd UPP- och NER-knapparna för att välja minuter.
- Tryck på MODE-knappen för att bekräfta.
- Visning av °C/°F för temperatur blinkar. Använd UPP- och NER-knapparna för att välja temperaturenhet.
- Tryck på MODE-knappen för att bekräfta.
- Visning av MM / INCH (tum) för nederbörd blinkar. Använd UPP- och NER-knapparna för att välja nederbördsenhet.
- Tryck på MODE-knappen för att bekräfta.

Information:

- Klockan går automatiskt ut ur inställningsläge om inga knappar trycks i 20 sekunder.

Inställning för dagligt larm

- Tryck på MODE-knappen för att gå in i Larm-läge, AL-ikonen visas.
- Tryck och håll nere MODE-knappen i 3 sekunder, visning av larmtiden blinkar.
- Visning av larmets timmar blinkar. Använd UPP- och NER-knapparna för att välja timme.
- Tryck på MODE-knappen för att bekräfta.
- Sedan visas minuterna. Använd UPP- och NER-knapparna för att välja minuter.
- Tryck på MODE-knappen för att bekräfta.

Information:

- Klockan byter automatiskt från inställningsläge till läget för 24-timmars nederbörd, om inga knappar trycks i 20 sekunder.

Dagligt larm av/på

- När larmtid visas, tryck på LARM-knappen för att aktivera det larm där larmsymbolen visas.
- Tryck på LARM-knappen igen för att avbryta larmet.

Information:

- Larmet tjuiter i 2 minuter om inga knappar trycks för att stoppa det.

Snooze-funktion

För att aktivera snooze-funktionen, följ stegen nedan:

- Tryck på SNOOZE/LJUS-knappen medan larmet tjuiter för att aktivera snooze-funktionen.
- Om snooze-funktionen är aktiverad, blinkar snooze-symbolen.
- Larmet upprepas efter 5 minuter.
- Snooze-funktionen kan stoppas genom att trycka på valfri knapp.

Inställning för temperaturvarning

- Tryck och håll nere LARM-knappen för att ställa in temperaturvarningen.
- Den övre gränsen för inomhus-temperaturvarning och ikonen för den övre varningen \blacktriangle blinkar, tryck på UPP eller NER för att ställa in maximum-temperaturvarning.
- Tryck på LARM-knappen för att bekräfta.
- Den undre gränsen för inomhus-temperaturvarning och ikonen för den undre varningen \blacktriangledown blinkar, tryck på UPP eller NER för att ställa in minimum-temperaturvarning.
- Tryck på LARM-knappen för att bekräfta.
- Den övre gränsen för utomhus-temperaturvarning och ikonen för den övre varningen \blacktriangle blinkar, tryck på UPP eller NER för att ställa in maximum-temperaturvarning.

- Tryck på LARM-knappen för att bekräfta.
- Den undre gränsen för utomhus-temperaturvarning och ikonen för den undre varningen ∇ blinkar, tryck på UPP eller NER för att ställa in minimum-temperaturvarning.
- Tryck på LARM-knappen för att bekräfta.
- Tryck på LARM-knappen för att aktivera/avaktivera larmet. Ikonen för " larm upp/ner" ∇ visas när det är aktiverat.

Information:

- Den valda undre temperaturvarningen måste vara minst 1°C under den valda övre temperaturen.

Ljud för temperaturvarning

- När temperaturen når varningsnivån och när varningen är påslagen, ∇ kommer varningssymbolen och motsvarande IN/OUT att blinka med varningsljud.
- Tryck på valfri knapp för att avbryta larmljudet. Varningssymbolen och motsvarande IN/OUT kommer fortfarande blinka tills temperaturen är utanför varningsintervallet.
- Eller tryck på LARM-knappen för att avaktivera varningen.

12-/24-timmarsläge

- Visning av tid kan vara i 12- (AM/PM) eller 24-timmarsläge. Vänligen följ "Manuell inställning" -sektionen för att välja.

Visning av temperatur i °C/°F

- Temperaturen kan visas i °C eller °F. Vänligen följ "Manuell inställning" -sektionen för att välja

Maximum-/minimumtemperatur och -luftfuktighet inomhus/utomhus

- Tryck på UPP-knappen för att visa maxtemperatur inomhus.
- Tryck på UPP-knappen igen för att visa minimumtemperatur inomhus.
- Tryck på UPP-knappen igen för att visa utomhustemperatur, inga avläsningar för luftfuktighet visas.
- Tryck på UPP-knappen igen för att visa maxtemperatur utomhus, inga avläsningar för luftfuktighet visas.
- Tryck på UPP-knappen igen för att visa minimumtemperatur utomhus, inga avläsningar för luftfuktighet visas.

Information (för luftfuktighet)

- Regnmätaren mäter bara luftfuktighet inomhus, inga maximum-/minimumvärden för luftfuktighet utomhus.
- När du tittar på utomhustemperaturen, visas inga avläsningar för luftfuktighet.

Temperaturtrend

- Pilen visar trenden för temperaturavläsningar från sensorn eller regnmätaren.

Indikationer på displayen			
Temperaturtrend	Stigande	Konstant	Fallande

Visning av nederbörd (0~999,99 mm)

- Nederbörd kan visas i mm och tum. Vänligen följ "Manuell inställning" -sektionen för att välja mm eller tum.
- Tryck på NER-knappen för att byta mellan 1 timme, total, 24 timmar och maximum-nederbörd, sedan 24-timmars minimumnederbörd.
- Tryck och håll nere Snooze/Ljus-knappen för att se nederbördshistorik. Tryck på MODE-knappen för att byta mellan historik för dag, vecka och månad.
- Tryck och håll nere NER-knappen för att ta bort historik, t.ex. om 24-timmars historik visas på displayen, tas detta bort. Andra informationer är oförändrade tills dessa tas bort.
- Maximum-nederbörd är upp till 999,99 mm (99,99 tum). Displayen blinkar om den når maximum. Om detta sker, ska du rensa datan genom att trycka och hålla nere NER-knappen. Annars kan datan inte uppdateras.
- När den aktuella nederbörden för 1 timme ökar, visas denna ikon .

Regngraf

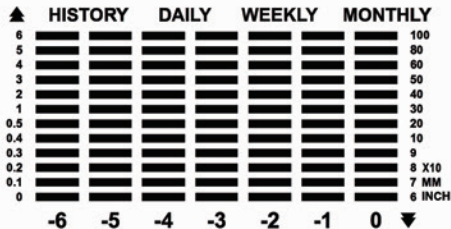

Genom att hålla nere Snooze/ljus-knappen, kan ändra grafen mellan daglig / vecka / månad.

- Daglig:

Siffran 0 betyder dagens nederbörd; siffran "-1" gårdagens nederbörd; siffran "-6" betyder nederbörden för sex dagar sedan.

- Vecka:

Siffran 0 betyder aktuell veckas nederbörd; siffran "-1" betyder förra veckans nederbörd; siffran "-6" betyder nederbörden för sex veckor sedan.

- Månad:

Siffran 0 betyder aktuell månads nederbörd; siffran "-1" betyder förra månadens nederbörd; siffran "-6" betyder nederbörden för sex månader sedan.

Nederbördstrend

- Om dagens nederbörd är lägre än gårdagens, visas denna ikon: ▼
- Om dagens nederbörd är högre än gårdagens, visas denna ikon: ▲
- Om det inte är någon nederbörd, visas ingen ikon ▼/▲

Bakgrundsbelysning

- När strömadaptern (ej inkluderad) är inkopplad, tryck på Snooze/ljus-knappen för att ställa in ljusnivån HI – LOW – OFF.
- När den endast har batterier i, släcks bakgrundsbelysningen automatiskt efter 10 sekunder om inga knappar trycks. Tryck på Snooze/ljus-knappen för att aktivera bakgrundsbelysningen i 10 sekunder.

Visning av lågt batteri

Regnmätaren visar symbolen för "lågt batteri" för att påminna om att batterierna i regnmätaren eller utomhussensorn behöver bytas ut.

- Visning av lågt batteri för regnmätaren: i översta högra hörnet av displayen
- Visning av lågt batteri för utomhussensorn: ovanför visning av luftfuktighet

Felsökning

<p>Display-skärmen fungerar inte</p>	<ul style="list-style-type: none"> • Kontrollera att batterierna i huvudenheten sitter i eller att strömadaptern sitter i korrekt
<p>Ingen mottagning på utomhussensorn</p>	<ul style="list-style-type: none"> • Kontrollera att batterierna i sensorn sitter i korrekt • Batteriet kan behöva bytas ut • Flytta på regnmätaren och sensorn. Längsta sändarräckvidden är 30 meter utan hinder. • Tryck och håll nere UPP-knappen för ny RF-mottagning • Återställ enheterna: Ställ sensorn nära väderstationen, ta ur och sätt i batterierna, koppla ur och in strömadaptern, placera sensorn utomhus tills signalen hittas. • Kontrollera avståndet från regnmätaren/sensorn och störningskällor (datorskärmar och TV-apparater). Det bör vara minst 1,5 till 2 meter medan signalen försöker att hittas.
<p>Fel i visning av nederbörd</p>	<ul style="list-style-type: none"> • Ta bort skyddsöverdraget till regnsensorn för att se om det finns några hinder inuti. • Se till att regnmätaren står säkert. • Se till att sladden till utomhussensorn sitter i korrekt.

Skötsel och underhåll

- Läs instruktionsmanualen noggrant innan du använder produkten.
- Utsätt inte huvudenheten för direkt solljus, extrem kyla och fuktighet, eller plötsliga ändringar i temperatur. Detta kan reducera avläsningarnas exakthet.
- Placera inte produkten på ställen som är benägna till vibrationer och stötar – dessa kan orsaka skada.
- Utsätt inte produkten för våld, stötar, damm, höga temperaturer och hög luftfuktighet – dessa kan orsaka felfunktion, kortare batteritid, skada på batterier och deformation av plastdelar.
- Utsätt inte huvudenheten för regn eller fukt, om den inte är avsedd för utomhusbruk.
- Placera inga källor för öppen eld på produkten, t.ex. ett tänd stearinljus etc.
- Placera inte produkten på ställen med otillräckligt luftflöde.
- För inte in några objekt i produktens ventilationsöppningar.
- Manipulera inte de interna elektriska kretsarna i produkten – du kan skada dem, vilket automatiskt upphäver garantin. Produkten ska endast repareras av kvalificerad professionell personal.
- För att rengöra produkten, använd en fuktig, mjuk trasa. Använd inga lösningsmedel eller rengöringsmedel – dessa kan repa plastdelar och skada elektriska kretsar.
- Sänk inte ner produkten i vatten eller annan vätska.
- Produkten får inte utsättas för droppande eller stänkande vatten.
- Den trådlösa inomhus-/utomhustermometerns sändare fungerar ner till -20°C, men vid låga temperaturer, särskilt vid långa perioder, kan batterierna frysa vilket kan förhindra sändaren från att skicka signalen till mottagaren. Sändarräckvidden reduceras även vid väldigt låga temperaturer.

OBS

- Tillverkaren förbehåller sig rätten att ändra produktens specifikationer.
- Producent och leverantör har inte ansvar vid felfunktion där manipulation inträffar.
- Denna produkt är inte avsedd för medicinsk eller kommersiell användning.

Obs: När du laddar batterierna i utgivaren, måste den röda lysdioden blinka. Om den röda lysdioden inte blinkar är batterierna antagligen felaktigt monterat.



WEEE declaration

If at any time in the future you should need to dispose of this product please note that: Waste electrical products should not be disposed of with household waste. Please recycle where facilities exist. Check with your Local Authority or retailer for recycling advice. (Waste Electrical and Electronic Equipment Directive)

RoHS REACH

