

Original manual
DK/SE/DE

P.Lindberg

90 43 025

FYS-13 (E/L)



www.p-lindberg.dk
www.p-lindberg.se
www.p-lindberg.de

Original brugsanvisning



Varenr.: 9043025

Flislugger/kompostkværn m. elstart



Sdr. Ringvej 1 - 6600 Vejen - Tlf. 70 21 26 26 - Fax 70 21 26 30
www.p-lindberg.dk

Flishugger/kompostkværn - Varenr. 9043025

Beskrivelse: Professionel model med 13 HK 4-takts benzinmotor. To indføringstragte, 1 skrå tragt til flishuggeren, som klarer grene op til Ø 8 cm. Vertikal tragt til komposterer klarer smågrene, hækafklip m.m. på max. Ø 1-1,5 cm. Leveres med trækstang og luftgummihjul, så den let kan køres rundt efter havetraktor eller ATV. En egenvægt på 115 kg gør at maskinen står godt fast under brug. Tankindhold: 6,5 liter. Oliemængde: 1,4 liter

Tilsligtet brug: Må kun anvendes som beskrevet i denne manual – al anden brug betragtes som forkert.



Indhold

Sikkerhedsanvisninger.....	3
Advarsler og symboler.....	4
Beskrivelse og anvendelse af flishuggeren.....	5
Igangsætning.....	5
Betjening.....	5
Grene og ris.....	5
Blade, græs og hækafklip.....	5
Samlevejledning.....	6
Korrekt placering af udløbsplan.....	7
Vedligeholdelse.....	8
Slibning af knive.....	8
Stramning af kilerem.....	8
Udskiftning af kilerem.....	9
Tekniske specifikationer.....	10
EU Overensstemmelseserklæring.....	11

Sikkerhedsanvisninger

- Vær ekstrem varsom med hensyn til de roterende knive i maskinen.
- Sæt aldrig hænder eller fødder ind i maskinen når den kører.
- Sæt aldrig hænder eller fødder i nærheden af udløbs åbning når den kører.
- Kik ikke direkte i flishuggeren eller i udløbsåbningen når maskinen kører.
- Lad aldrig børn under 18 år betjene maskinen.
- Betjen aldrig flishuggeren hvis du er påvirket af spiritus, stoffer / medicin.
- Prøv aldrig at montere eller afmontere forskellige dele når maskinen kører.
- Tillad ikke børn, kæledyr og omkringstående i arbejdsområdet.
- Flishuggeren er til udendørs brug, da udstødningsskassen er farlig at indånde.
- Brug ikke løs påklædning, lange smykker og hold evt. langt hår under hovedbeklædning.
- Betjen ikke maskinen på en skråning eller på hårdt, glat gulv.
- Brug aldrig hænder eller metalværktøj til at skubbe materiale ned i flishuggeren.
- Rør ikke udstødningen på maskinen når den er i brug da den kan være meget varm.
- Undersøg maskinen, check om skruer, bolte og møtrikker er fastspændte.
- Vær forsigtig med håndtering af benzin da det let antændes.
- Skru ikke låget af tanken og påfyld ikke benzin når motoren er i gang.
- Ryg ikke når der påfyldes benzin.
- Opbevar og påfyld ikke maskinen steder hvor der er risiko for gnister eller åbne flammer.
- Sørg for at plastik skærm på fødekassen er lukket når maskinen kører for at undgå at der sendes flis op igen når maskinen fødes.
- Vær særligt opmærksom på at der ikke kommer metal, sten, glas eller andre fremmedlegemer i maskinen.
- Hvis der forekommer støj eller rystelser stands da maskinen.
- Undersøg maskinen for skader eller løse dele og få problemet løst før der startes op igen.
- Jo tykkere grenene er jo langsommere føres de ned i flishuggeren.
- Undgå at der opbygges en bunke helt ind i maskinen så den ikke kan komme af med den færdige flis.
- Flyt enten maskinen eller flis.
- Hvis flishuggeren kører fast stands da motoren inden stumperne trækkes ud.
- Hold motoren ren for flis og støv for at forhindre mulig brand.
- Læg aldrig værktøj og andre ting oven på fødekassen da det kan falde ned i maskinen.
- Sørg for at afskærmningerne bliver på maskinen, de er der for at beskytte dig.
- Stands motoren på flishuggeren inden transport.
- Tilt ikke maskinen når motoren kører.

Advarsler og symboler

Læs brugermanualen.	
Fare – Roterende knive. Hold hænder og fødder væk fra maskinens åbning når maskine kører.	
Hold omkringstående på afstand. Min 10 meter.	
Check om der er spild brændstof eller der er utætheder.	
Stop motoren før brændstof påfyldning. Udstødningsgas indeholder forskellige giftstoffer så derfor undgå, at bruge maskinen i lukkede rum. Sørg for passende ventilation. Stil maskinen så udstødnings- gassen blæser væk fra arbejdsområdet.	
Anbefalet olie: SAE 10W30 eller SAE 10W40	
For at regulere motoromdrejninger skubbes knappen mod kanin for at øge omdrejningerne og mod skildpad- de for at reducere omdrejningerne.	
Choker i pilens retning. Åbne for benzin i pilens retning. Stik ikke hænderne ind i maskinen	

Beskrivelse og anvendelse af flishuggeren

Beskrivelse: Benzindrevet flishugger med dobbelt knivsystem og el-start.

Igangsætning

- Stil maskinen på en sikker jævn overflade.
- Hold arbejdsområdet frit og åbent.
- Børn bør ikke betjene denne maskine.
- Brug sikkerhedsbriller og handsker når flishuggeren betjenes.
- Påklædningen bør ikke være løst og hængende.
- Opstart ikke maskinen i lukkede rum hvor udstødningsskassen ikke kan komme væk.
- Fyld olie på motoren (10W-30 eller 10W-40 motorolie).
- Brug oliepind som indikator.
- Fyld benzin på motoren (almindeligt 92 oktan). Overfyld ikke, fyld kun op så der er ca. en centimeter til låget, da benzinen udvider sig når den bliver varm.

Betjening

Grene og ris

- Grene og ris skubbes i flishuggeren gennem røret på siden af maskinen og ned til knivene.
- Det kan være nødvendigt at klippe sidegrene af for at få dem gennem røret.
- Korte grene skubbes med den næste gren og aldrig med hænderne eller værktøj.
- Vær opmærksom på at jo tykkere grenene er, jo langsommere skal grenen føres gennem røret.
- Tillad ikke at der opbygges en så stor bunke flis at maskinen ikke kan komme af med mere da det kan få maskinen til at køre fast.
- Sæt ikke hovedet ind over fødekassen da der kan komme træstykker flyvende.
- vende.
- Stå ikke foran udløbsåbningen og juster ikke på åbningen mens maskinen er i gang.

Blade, græs og hækafklip

- Blade, græs og hækafklip sendes gennem fødekassen til maskinens slagler.
- Åben ikke plastikskærmen, da der er risiko for at materiale sendes tilbage op gennem fødekassen.
- Hvis blade eller lignende danner bro i fødekassen bruges en træpind til at skubbe på og aldrig hånden eller metal genstande.
- Udløbsåbningen stoppes nemt hvis materialet er vådt og klisteret.
- Stop altid motor inden rengøring og brug en træpind eller træ værktøj.
- Aldrig hænder eller fødder.

Samvejledning

Billede 1

- Pak maskinen ud af kassen og sæt den på en trækasse.
- Tjek om den er beskadiget dele eller mangler.
- Samling af maskinen bør ske på en ren lige overflade sammen med en hjælper.

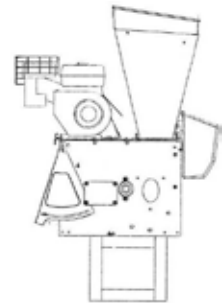

Billede 2

- Afmonter møtrikker fra bolte (1) og (2).
- Tag de lange bolte og rør stykker ud.
- Vip udløbspladen (4) helt ned (se næste side!)
- Sæt ben (5) op så hullerne i benene passer ud for hullerne (1) og (2) på begge sider.
- Til sidst skubbes bolt og rør stykke på plads og det hele spændes sammen.

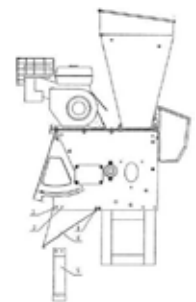

Billede 3

- Monter konsol, aksel og hjul.
- Fjern trækasse under flishugger.
- Afmonter bolt (7) og rør stykke.
- Monter konsol til baghjuls aksel i hul (6) med M8*20 bolte og spænd med skive og møtrik.
- Derefter monteres rør stykke og den lange bolt igen i hul (7) og spændes med skive og møtrik.
- Aksel og hjul monteres på konsol.

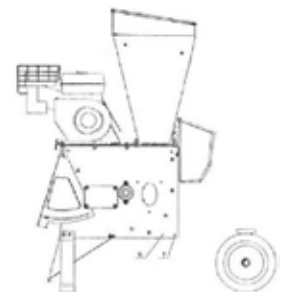

Billede 4

- Monter rør til flishuggeren på siden af maskinen.
- Monter rør (2) på siden af maskinen med de medleverede skiver og møtrikker.
- Monter de to håndtag på fødekassen med de medleverede bolte, skiver og møtrikker.
- Spænd efter hvis der er løse skruer, bolte eller møtrikker på maskinen.

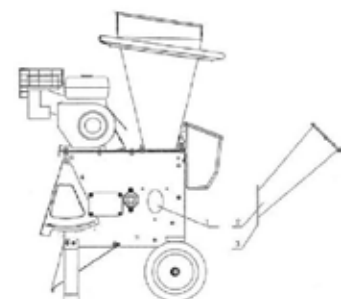

Korrekt placering af udløbsplade



Udløbsplanet skal monteres så det går helt ned mod foden.

Hvis dette ikke er tilfældet, kan maskinen ikke komme af med materialet, og maskinen stopper til. Dette gør, at remmen glider og bliver varm.



Vedligeholdelse

Inden maskinen serviceres eller skal have udskiftet diverse dele, sørg da altid for at motoren er stoppet og de roterende dele er stoppet fuldstændigt.

- Lad evt. motoren køle af.
- Opbevaring af maskinen skal foregå så benzin dampende ikke kan komme i kontakt med åbne flammer og gnister.
- Hvis maskinen skal opbevares i længere tid drænes benzinen af maskinen.
- Vær sikker på at maskinen afkøler inden den bliver sat i opbevaring.

Slibning af knive

Knivene er lavet af et specielt materiale og er efter en varmebehandling meget skarp. De bliver dog sløve med tiden. Det mærkes ved at arbejdet går langsommere. Helt slemt er det hvis kileremmen glider selv om den er stram.

- Stands motoren inden knive afmonteres.
- Skru pladen på siden af maskinen af, så der kan kommes til knivene.
- Åben lemmen så der er frit op til soldet.
- Afmonter sold.
- Brug handsker og drej slagelrækkerne så kniven er ud for hullet.
- Afmonter skruerne der holder de to knive.
- Slib knivene.
- Undgå at farven og form på knivene ændres når de slibes.
- Det kan resultere i brud på æggen hvis der slibes for hårdt.
- De to knive skal have samme vægt, også efter slibning.
- Ellers vil der forekomme rystelser i maskinen.
- Efter slibning samles maskinen igen.

Knivene skal slibes så de bliver ved med at have en vinkel på 40-45 grader.



Stramning af kilerem

Det er en kilerem der overfører omdrejningerne fra motoren til flishuggeren. Kileremmen vil strække sig med tiden og blive slap. Stram remmen før den begynder at glide.

- Stands motoren og afmonter afskærmningen omkring remmen.
- Løsen de fire bolte som motoren sidder fast med.
- Træk motoren i de ovale huller til remmen er stram.
- Spænd boltene igen og monter afskærmningen.

Udskiftning af kilerem

Remmen skal udskiftes hvis den er blevet for lang eller den er skadet.

- Stands motoren og afmonter afskærmningen omkring remmen.
- Løsen de fire bolte som motoren sidder fast med og ryk motoren så remmen bliver slap.
- Remmen trækkes op på den remskive der sidder på flishuggeren og drejes af.
- Sæt den nye rem på den remskive der sidder på motoren først og drej den på plads.
- Træk motoren i de ovale huller til remmen er stram og spænd bolte igen. Til sidst monteres afskærmningen igen.

Pas på fingrene!

Billedet til venstre henviser til rigtig brug af flishuggeren;

billedet til højre henviser til forkert brug.

Rigtig

Hold afstand.

Brug handsker og briller.

Forkert

Sæt aldrig hænderne i maskinen.

Kig ikke ned i fødekassen under brug.

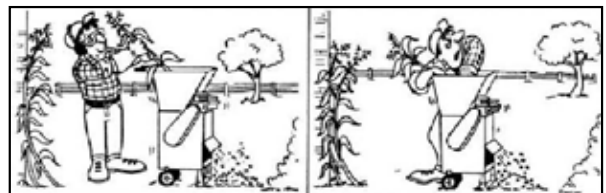

Rigtig

Hold flis væk med en rive eller lign.

Forkert

Brug aldrig hænder eller fødder til at holde flis væk.

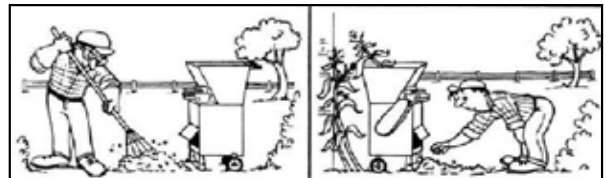

Rigtig

Brug en gren eller træpind hvis det danner bro i

fødekassen

Forkert

Tillad ikke børn, kæledyr og omkringstående i arbejdsområdet

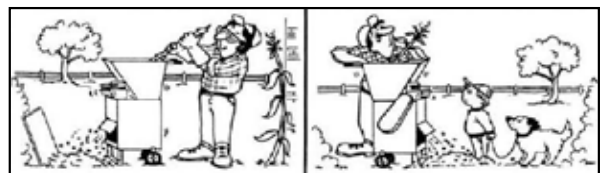

Tekniske specifikationer

Dimension: L x B x H	860 x 735 x 1130 mm
Vægt:	103 kg
Tank volumen:	6,5 liter
Motorolie:	1,4 liter
Max. omdrejninger:	2000 Omdr./min.
Starter:	Rekyl og el-start
Volumen:	389 cm ³
Max. motor effekt:	8,5 Kw (13 Hk)
Max. motor omdr./ min:	3600 Omdr./min.
Benzinforbrug:	≤812 g/kwt
Benzinforbrug ved max motorydelse:	3,15 Kg/t
Lydniveau (Annex F EN 13683):	95 dB(A)
Lydniveau (2000/14/EC):	110 dB(A)

EU Overensstemmelseserklæring

EU OVERENSSTEMMELSESERKLÆRING 	
EU – importør:	P. Lindberg A/S Sdr. Ringvej 1 6600 Vejen Tlf.: 70212626 E-mail: salg@p-lindberg.dk CVR: 25903110 www.p-lindberg.dk
Erklærer herved at følgende maskine:	<i>Flishugger/kompostkværn PL varenr 9043025</i>
Type / model:	-
Er i overensstemmelse med følgende direktiver:	2006/42/EEC (Maskindirektivet)
Anvendte standarder og normer:	
Dato og ansvarlig underskrift:	Vejen d. 11.07.2013 P. Lindberg A/S  Erik T Lauritsen Direktør 

Vi forbeholder os ret til uden foregående varsel at ændre de tekniske parametre og specifikationer for dette produkt.



Original
Bruksanvisning

Art. 9043025

Kompostkvarn med elstart

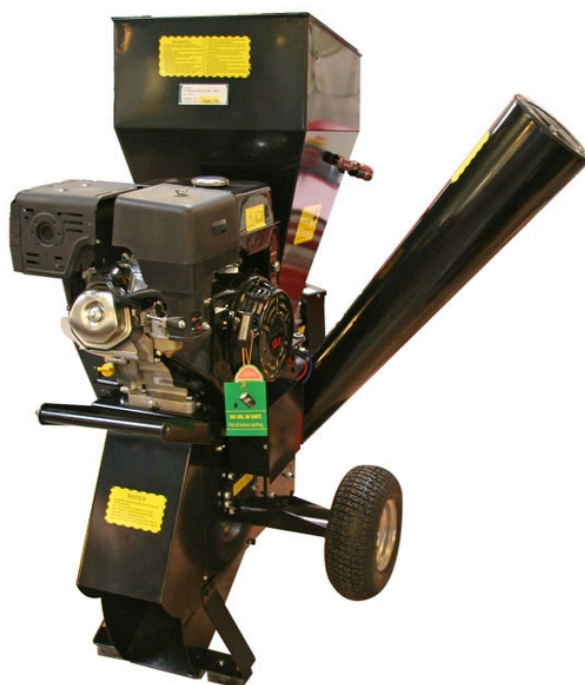

Kompostkvarn Art. 9043025

Beskrivning: Professionell modell med 13 HK 4-takts bensinmotor. Två införingstrattar varav en som klarar grenar upp till Ø 8 cm. Vertikal tratt som klarar smågrenar, avklipp m.m. på max. Ø 1-1,5 cm. Levereras med dragstång och luftgummidäck, så att den lätt kan dras efter trädgårdstraktorn eller ATV:n. Egenvikt på 115 kg som gör att maskinen står stabilt under användning. Tankstorlek: 6,5 liter. Oljemängd: 1,4 liter

Användning: Får endast användas enligt manualens beskrivning, alla annan användning undanbedes.







Innehåll

Säkerhet	3
Användning och symboler	4
Beskrivning och användning av kompostkvarnen	5
Igångsättning	5
Användning	5
Grenar och ris	5
Blad, gräs och avklipp	5
Montering	6
Korrekt placering av utloppsplattan	7
Underhåll	8
Slipning av knivar	8
Spänna kilremmen	8
Byte av kilrem	8
Tekniska specifikationer	10
EU Deklaration	11

Säkerhet

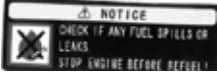
- Var extra försiktig med hänsyn till de roterande knivarna i maskinen.
- Händer och fötter får aldrig föras in i maskinen när den är igång.
- Fötter och händer ska inte finnas vid utloppet när maskinen är igång.
- Titta inte in i kompostkvarnen eller utloppet när maskinen är igång.
- Låt aldrig barn under 18 år använda maskinen.
- Använd aldrig kompostkvarnen om du är påverkad av sprit, droger eller mediciner.
- Montera eller byt aldrig delar när maskinen är igång.
- Tillåt inte barn, husdjur eller åskådare att befinna sig på arbetsytan.
- Kompostkvarnen är till för utomhusbruk, då avgaserna är farliga att andas in.
- Använd inte löst sittande kläder, långa smycken och ha ev långt hår undan från maskinen.
- Använd inte maskinen på ojämna eller hårda och glatta underlag.
- Använd aldrig händerna eller metallverktyg för att trycka ner föremål i kompostkvarnen.
- Vidrör inte utloppet på maskinen när den är igång, då den kan vara mycket varm.
- Gå igenom maskinen innan användning, så att det inte finns lösa muttrar, skruvar eller bultar.
- Var försiktig vid hantering av bensin, den är lättantändlig.
- Fyll inte på bensin när motorn är igång.
- Rök inte när du fyller på bensin.
- Förvaring och påfyllning av bensin får inte ske där det finns risk för gnistor eller öppen eld.
- Se till att plastskärmen på matarlådan är stängd när maskinen är igång, så att rester inte kommer upp den vägen igen vid ny påmatning.
- Var uppmärksam på att glas, metall, sten eller andra främmande föremål inte kommer in i maskinen.
- Om maskinen låter högt och skakar, stanna genast maskinen. Kontrollera om maskinen är skadad eller om det finns lösa delar. Åtgärda orsaken innan du startar maskinen igen.
- Tänk på att trycka ned tjocka grenar långsamt, ju tjockare gren ju långsammare trycker du ned dem i maskinen.
- Undvik att det stockar sig vid maskinens utlopp. Flytta antingen maskinen eller flishögen.
- Om kompostkvarnen kör fast, stanna motorn innan du plockar upp stumparna.
- Håll motorn ren från flis och damm för att förhindra uppkomsten av brand.
- Lägg aldrig verktyg och andra föremål på matningsinkastet då de kan ramla ner i maskinen.
- Se till att skydden finns på maskinen, de är till för att skydda dig.
- Stäng av motorn innan du flyttar maskinen.
- Vicka inte maskinen när motorn är igång.

Användning och symboler

Läs manualen	
Varning! Roterande knivar. Håll händer och fötter borta från maskinen när den är igång.	
Håll åskådare på minst 10m avstånd.	
Kontrollera att det inte finns utspilt bränsle eller läckor. Stäng av maskinen innan du fyller på bränsle.	
Stop motoren før brændstof påfyldning. Avgaserna innehåller farliga ämnen, undvik att använda maskinen i slutna utrymmen. Sörj för god ventilation. Vänd maskinen så att avgaserna förs ut från arbetsytan.	
Använd olja: SAE 10W30 eller SAE 10W40	
För att öka hastigheten trycks spaken mot kaninen, mot sköldpaddan för att sänka hastigheten.	
Choka i pilens riktning, öppna bensin kranen i pilens riktning, stick inte in händerna i maskinen.	

Beskrivning och användning av kompostkvarnen

Bensindriven kompostkvarn med dubbelt knivsystem och el-start.

Igångsättning

- Ställ maskinen på en säker, plan yta.
- Håll arbetsområdet fritt och rent.
- Barn ska inte använda maskinen.
- Används skyddsglasögon och handskar när maskinen används.
- Använd inte löst sittande kläder.
- Starta inte maskinen i slutna utrymmen, utan se till att ha god ventilation för avgaserna.
- Fyll på olja (10W-30 eller 10W-40 motorolja). Använd oljestickan för rätt mängd.
- Fyll på bensen i motorn (95 oktan). Överfyll inte, fyll upp så det är ca en cm från locket, då bensen utvidgar sig i värmen.

Användning

Grenar och ris

- Grenar och ris matas in i kompostkvarnen genom röret på sidan av maskinen och ner till knivarna.
- Det kan vara nödvändigt att klippa av utstickande sidogrenar från större grenar för att få ned dem i röret.
- Korta grenar trycks ner med nästa gren, använd aldrig händerna eller verktyg.
- Var uppmärksam på att ju tjockare gren, desto långsammare ska grenen föras ned i röret.
- Tillåt inte att flihögen blir för stor, då kan inte maskinen mata ut nytt flis och maskinen kör fast.
- Sätt inte huvudet över matningsinkastet då det kan komma trästycken flygande.
- Stå inte för utloppet och justera inte öppningen när maskinen är igång.

Blad, gräs och avklipp

- Blad, gräs och rester från häckklippning skickas genom matningsinkast till maskinens kvarn.
- Öppna inte plast skärmen, då risken finns att rester skickas tillbaka upp i matningsinkast.
- Om blad eller liknande fastnar i matarlådan, använd en pinne eller liknande för att trycka på, använd aldrig händerna eller metallföremål.
- Utloppsöppningen kan sättas igen av vått och kletigt material, Stanna alltid motorn innan rengöring och använd träpinne eller träverktyg för att rensa, använd aldrig händer eller fötter.

Montering

Bild 1

- Packa upp maskinen och ställ den på en trälåda.
- Kontrollera att den inte är skadad eller att det fattas delar.
- Monteringen bör ske på en plan, ren yta med en medhjälpare.



Bild 2

- Lossa muttrar från bult 1 och 2.
- Ta ur den långa bulten och röret
- Luta utloppsplattan 4 helt ned.
- Sätt ben 5 i hålen. Hålen i benen passar mot hålen 1 och 2 på båda sidorna.
- Till sist skruva åt bultarna och röret.

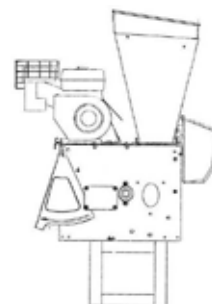

Bild 3

- Montera konsol, axel och hjul.
- Ta bort trälådan under kompostkvarnen.
- Montera av bult 7 och röret.
- Montera konsolen på bakhjulsaxeln i hål 6 med M8*20 bult och spänn med bricka och mutter.
- Därefter monteras rör och den långa bulten igen i hål 7 och späns med bricka och mutter.
- Axel och hjul monteras på konsol.

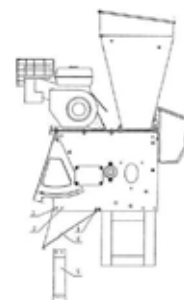

Bild 4

- Montera rör till kompostkvarn på sidan av maskinen.
- Montera rör 2 på sidan av maskinen med de medlevererade brickorna och muttrarna.
- Montera de 2 handtagen på matningsinkastet med de medlevererade bultarna, brickor och muttrarna.
- Efter dra vid behov de lösa skruvar, bultar och muttrar som finns på maskinen.



Korrekt placering av utloppsplattan

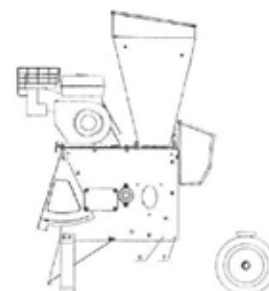
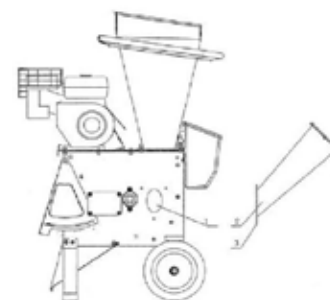

Utloppet ska monteras så det går helt ner mot foten.

Om det inte görs kan maskinen inte bli av med fliset, det stoppar upp maskinen. Det gör att remmarna slirar och blir varma.



Underhåll

Innan maskinen servas eller delar byts, se till att motorn är avstängd och att de roterande delarna stannat.

- Låt motorn svalna.
- Vid förvaring ska bensinångan inte kunna komma i kontakt med öppen eld eller gnistor.
- Om maskinen ska stå oanvänd en längre tid töms bensintanken.
- Var säker på att maskinen svalnat innan du ställer undan den.

Slipning av knivar

Knivarna är tillverkade av särskilt härdat material och är väldigt vassa. De blir dock slöa med tiden. Det märks genom att arbetet går långsammare. Om kilremmen glider själv när den är spänd, tyder det på mycket slöa knivar. Vid fortsatt drift kan kilremmen brännas av. Använd alltid handskar vid arbetet med kniarna.

- Stanna motorn innan du monterar av knivarna.
- Skruva av sidoplattan från maskinen, så att du kommer åt knivarna.
- Montera av sållet vid utloppet.
- Vrid skivorna så kniven kommer ut från hålet.
- Lossa skruv som håller kniven på plats.
- Slipa kniven.
- Undvik att färg och form på kniven ändras när du slipar. Det kan resultera i brott på eggen om dem slipas för hårt.
- De två knivarna ska väga lika mycket, även efter slipning. Annars uppstår vibrationer i maskinen.
- Efter slipning monteras maskinen ihop igen.

Knivarna ska slipas så att vinkel på 40-45 grader behålls.

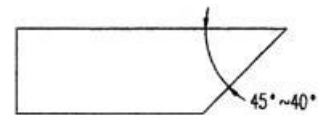

Spänna kilremmen

Det är kilrem som driver kompostkvarnen. Kilremmen kommer att sträckas med tiden och bli slapp. Spänn remmen innan den börjar glida.

- Stanna motorn och montera bort skärmarna omkring remmen.
- Lossa de fyra bultarna som motorn sitter fast med.
- Dra i det ovala hålet på motorn tills remmen är spänd.
- Spänn åt bultarna och montera dit skärmarna.

Byte av kilrem

Remmen ska bytas om den är för lång eller skadad.

- Stanna motorn och montera bort skärmarna runt kilremmen.
- Lossa de fyra bultarna som motorn sitter fast med, och tag bort motorn så

att remmen blir slapp.

- Remmen dras up på remskivan som sitter på kompostkvarnen och vrids av.
- Sätt den nya kilremmen på remskivan som sitter på motorn först och drag den sedan på plats.
- Dra motorn på plats i det ovala hålet så att remmen är spänd och spänn med bultarna.
- Till sist återmonteras skärmarna.

Akta fingrarna!

Bilden till vänster hänvisar till **korrekt** användning,

Bilden till höger hänvisar till felaktig användning.

Rätt

Håll avstånd

Använd handskar och skyddsglasögon

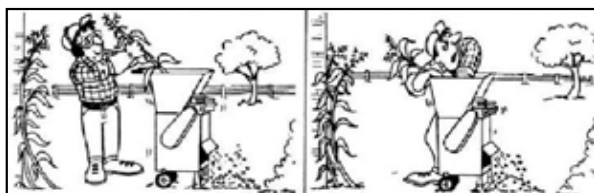

Fel

Stoppa aldrig ned händerna i maskinen

Titta inte ned i tratten under användning.

Rätt

Håll flis borta med en kratta eller liknande

Fel

Använd inte händer eller fötter för att hålla flis borta.

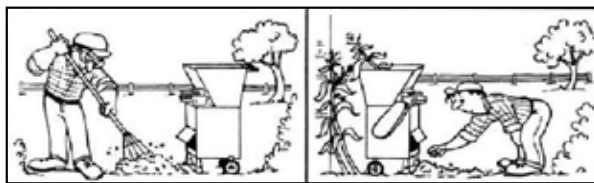

Rätt

Använd en gren eller träpinne om det blir stopp i maskinen

Fel

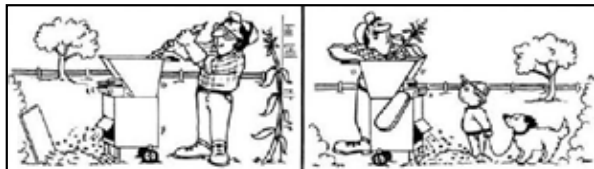

Tillåt inte barn eller husdjur i närområdet av arbetet.



Tekniska specifikationer

Mått: L x B x H	860 x 735 x 1130 mm
Vikt:	103 kg
Tankvolym:	6,5 liter
Motorolja:	1,4 liter
Max. varvtal:	2000 varvtal/min.
Start:	Rekyl och el-start
Volym:	389 cm ³
Max. motor effekt:	8,5 Kw (13 Hk)
Max. motor varv/min:	3600 Omdr./min.
Bensinförbrukning:	≤812 g/kwt
Bensinförbrukning vid max effekt:	3,15 Kg/t
Ljudnivå (Annex F EN 13683):	95 dB(A)
Ljudnivå (2000/14/EC):	110 dB(A)

EU Deklaration

EU-FÖRSÄKRAN OM ÖVERENSSTÄMMELSE 	
EU – importör:	P. Lindberg A/S Sdr. Ringvej 1 DK-6600 Vejen Tlf.: +45 70212626 E-mail: salg@p-lindberg.dk CVR: 25903110 www.p-lindberg.dk
Härmed förklara att följande maskin:	<i>Kompostkvarn m. elstart PL Art.: 90 43 025</i>
Type / modell:	<i>FYS-13 (EL)</i>
Överensstämmer med följande direktiv:	<i>2006/42/EEC</i>
Tillämpade standarder och normer:	-
Datum och signatur:	<i>Vejen d. 11-07-2013</i> P. Lindberg A/S  Erik T Lauritsen Direktør 

Vi förbehåller oss rätten att ändra tekniska parametrar och specifikationer för denna produkt utan föregående meddelande.

Original-
bedienungsanleitung

P.Lindberg

Artikelnummer: 9043025

Holzhäcksler/Schredder mit Elektrostarter



P-Lindberg GmbH – Flensburger Str. 3 – D-24969 Großenwiehe
Tel. 03222/1097-888 Fax. 03222/1097-900
www.p-lindberg.de

Holzhäcksler/Schredder – Artikelnr. 9043025

Beschreibung: Profi-Modell mit 13 PS 4-Takt-Benzinmotor. Zwei Einführungstrichter, 1 schräger Trichter für den Holzhäcksler, der Äste bis zu Ø 8 cm verarbeitet. Vertikaler Trichter für den Schredder, der kleine Äste, Heckenabfall usw. bis zu max. Ø 1-1,5 cm verarbeitet. Lieferung mit Zugstange und Luftgummirad, sodass er ganz einfach an einen Gartentraktor oder ATV angekoppelt werden kann. Das Eigengewicht von 115 kg sorgt dafür, dass die Maschine während der Nutzung fest steht. Tankinhalt: 6,5 Liter. Ölmenge: 1,4 Liter

Zweckmäßige Verwendung: Darf ausschließlich wie in diesem Handbuch beschrieben verwendet werden. Jegliche andere Art der Verwendung wird als falsch angesehen.

Inhalt

Sicherheitsanweisungen	3
Warnungen und Symbole	5
Beschreibung und Verwendung des Holzhäckslers.....	6
Inbetriebnahme.....	6
Bedienung.....	6
Äste und kleine Zweige	6
Blätter, Gras und Heckenabfall	6
Montageanleitung.....	7
Korrekte Platzierung der Ausgangsplatte.....	8
Wartung.....	9
Schleifen der Messer	9
Spannen des Keilriemens.....	10
Auswechseln des Keilriemens	10
Technische Daten.....	11
EU-Konformitätserklärung.....	12

Sicherheitsanweisungen

- Seien Sie mit den rotierenden Messern der Maschine besonders vorsichtig.
- Stecken Sie niemals Hände oder Füße in die Maschine, während diese läuft.
- Stecken Sie niemals Hände oder Füße in die Nähe der Auswurföffnung, während sie läuft.
- Schauen Sie niemals direkt in den Holzhäcksler oder die Auswurföffnung, während die Maschine läuft.
- Lassen Sie niemals Kinder unter 18 Jahren die Maschine bedienen.
- Bedienen Sie den Holzhäcksler niemals, wenn Sie unter dem Einfluss von Alkohol, Drogen/Medikamenten stehen.
- Versuchen Sie niemals, verschiedene Teile zu montieren oder zu demontieren, während die Maschine läuft.
- Kinder, Haustiere oder andere Personen sind im Arbeitsbereich nicht gestattet.
- Der Holzhäcksler muss im Freien verwendet werden, da das Einatmen der Auspuffgase gefährlich ist.
- Tragen Sie keine lose Kleidung oder große Schmuckstücke und verstecken Sie langes Haar unter der Kopfbedeckung.
- Bedienen Sie die Maschine niemals auf einem Hang oder auf hartem, glattem Boden.
- Verwenden Sie niemals Hände oder Metallwerkzeug, um das Material in den Holzhäcksler zu schieben.
- Berühren Sie den Auspuff der Maschine nicht, während diese verwendet wird, da dieser sehr heiß sein kann.
- Überprüfen Sie die Maschine. Kontrollieren Sie, ob Schrauben, Bolzen und Muttern festgezogen sind.
- Seien Sie im Umgang mit Benzin vorsichtig, da dieses leicht entzündlich ist.
- Schrauben Sie den Tankdeckel nicht ab und füllen Sie nicht Benzin nach, während der Motor läuft.
- Rauchen Sie beim Einfüllen von Benzin nicht.
- Bewahren Sie die Maschine nicht an Orten auf, an dem ein Risiko für Funken oder offenes Feuer besteht. Dasselbe gilt für das Auffüllen der Maschine.
- Sorgen Sie dafür, dass die Kunststoffverkleidung der Eingangsbox geschlossen ist, wenn die Maschine läuft, um zu vermeiden, dass auf der falschen Seite Material wieder herauskommt.
- Bitte achten Sie besonders darauf, dass Metall, Steine, Glas oder andere Fremdkörper nicht in die Maschine gelangen.
- Bei Lärm oder Vibrationen von der Maschine, halten Sie diese bitte an.
- Kontrollieren Sie die Maschine auf Schäden oder lose Teile und lösen Sie das Problem, bevor die Maschine erneut gestartet wird.
- Je dicker die Äste sind, desto langsamer müssen diese in den Holzhäcksler geschoben werden.
- Vermeiden Sie es, dass der Haufen bis in die Maschine reicht, und diese das Häckselmaterial nicht mehr loswerden kann.
- Bewegen Sie entweder die Maschine oder das Häckselmaterial.
- Wenn sich der Holzhäcksler verkeilt, halten Sie den Motor an, bevor die Holzteile entfernt werden.
- Halten Sie den Motor frei von Spänen und Staub, um so einen Brand zu verhindern.

- Legen Sie niemals Werkzeug und andere Dinge auf die Eingangsbox, da diese in die Maschine fallen können.
- Sorgen Sie dafür, dass die Verkleidung auf der Maschine bleibt. Sie dient Ihrem Schutz.
- Schalten Sie den Motor vor dem Transport des Holzhäckslers aus.
- Kippen Sie die Maschine nicht bei laufendem Motor.

Warnungen und Symbole

<p>Lesen Sie die Bedienungsanleitung.</p>	
<p>Gefahr – Rotierende Messer. Geben Sie Hände und Füße weg von der Öffnung der Maschine, wenn diese läuft.</p>	
<p>Halten Sie andere Personen auf Abstand. Mind. 10 Meter.</p>	
<p>Kontrollieren Sie, ob Kraftstoff verschüttet worden ist oder ob die Maschine leckt.</p>	
<p>Schalten Sie den Motor zum Auffüllen mit Kraftstoff aus. Die Auspuffgase enthalten verschiedene giftige Stoffe. Vermeiden Sie es daher, die Maschine in geschlossenen Räumen zu verwenden. Sorgen Sie für eine gute Belüftung. Stellen Sie die Maschine so auf, dass die Auspuffgase vom Arbeitsbereich weggeblasen werden.</p>	
<p>Empfohlenes Öl: SAE 10W30 oder SAE 10W40</p>	
<p>Um die Motordrehzahl zu regulieren, wird der Knopf in Richtung Hase geschoben, um die Drehzahl zu steigern, zur Schildkröte, um die Drehzahl zu senken.</p>	
<p>Choker in Pfeilrichtung. Benzineinlass in Pfeilrichtung. Stecken Sie niemals die Hände in die Maschine.</p>	

Beschreibung und Verwendung des Holzhäckslers

Beschreibung: Benzinbetriebener Holzhäcksler mit Doppelmessersystem und Elektrostarter.

Inbetriebnahme

- Stellen Sie die Maschine auf eine sichere und ebene Oberfläche.
- Der Arbeitsbereich muss frei und offen sein.
- Diese Maschine darf von Kindern nicht bedient werden.
- Tragen Sie bei der Verwendung des Holzhäckslers Sicherheitsbrillen und Handschuhe.
- Die Kleidung sollte nicht lose sitzen.
- Starten Sie die Maschine nicht in geschlossenen Räumen, aus denen die Auspuffgase nicht abziehen können.
- Füllen Sie Öl in den Motor (10W-30 oder 10W-40 Motoröl).
- Verwenden Sie den Ölstab als Indikator.
- Füllen Sie Benzin in den Motor (herkömmlich, 92 Oktan). Nicht zu viel einfüllen, sondern nur bis max. ca. ein Zentimeter bis zum Deckel, da sich das Benzin bei Wärme ausdehnt.

Bedienung

Äste und kleine Zweige

- Äste und kleine Zweige werden durch das Rohr an der Seite der Maschine in den Holzhäcksler bis zu den Messern geschoben.
- Es kann notwendig sein, Verästelungen abzuschneiden, damit der Ast ins Rohr passt.
- Kurze Äste werden mit dem nächsten Ast, niemals mit Händen oder Werkzeug, hineingeschoben.
- Bitte beachten Sie, dass die Zweige je dicker sie sind, desto langsamer ins Rohr geschoben werden müssen.
- Lassen Sie es nicht zu, dass sich große Haufen an Spänen ansammeln, sodass die Maschine das Material nicht mehr loswerden kann, da sie ansonsten steckenbleiben kann.
- Halten Sie niemals den Kopf über die Eingangsbox, da Holzstücke herausgeschleudert werden können.
- Stellen Sie sich nicht vor die Auswurföffnung und berühren Sie diese nicht, während die Maschine läuft.

Blätter, Gras und Heckenabfall

- Blätter, Gras und Heckenabfall werden durch die Eingangsbox zu den Schlegeln der Maschine geführt.
- Öffnen Sie die Kunststoffverkleidung nicht, da ein Risiko dafür besteht, dass Material durch die Eingangsbox zurückgeschleudert wird.
- Verklumpen Blätter oder Ähnliches in der Eingangsbox, muss ein Holzstab verwendet werden, niemals die Hand oder Metallgegenstände.
- Die Auswurföffnung wird leicht verstopft, wenn das Material nass oder klebrig ist.
- Stellen Sie vor der Säuberung stets den Motor aus und verwenden Sie einen Holzstab oder Holzwerkzeug.
- Niemals Hände oder Füße verwenden.

Montageanleitung

Abbildung 1

- Packen Sie die Maschine aus der Schachtel aus und stellen Sie sie auf eine Holzkiste.
- Kontrollieren Sie, ob sie beschädigt ist oder ob Teile fehlen.
- Der Zusammenbau der Maschine muss auf einer sauberen und ebenen Oberfläche mit einem Helfer erfolgen.



Abbildung 2

- Schrauben Sie die Muttern von den Bolzen (1) und (2) ab.
- Ziehen Sie die langen Bolzen und Rohrstücke heraus.
- Kippen Sie die Ausgangsplatte (4) ganz nach unten (siehe nächste Seite!).
- Montieren Sie die Beine (5) so, dass die Löcher der Beine an beiden Seiten auf den Löchern (1) und (2) liegen.
- Bringen Sie schließlich Bolzen und Rohrstück richtig an und ziehen Sie diese fest.

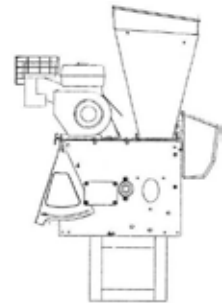

Abbildung 3

- Montieren Sie die Konsole, die Achse und das Rad.
- Entfernen Sie die Holzkiste unter dem Holzhäcksler.
- Nehmen Sie den Bolzen (7) und das Rohrstück ab.
- Befestigen Sie die Konsole an der Achse des Hinterrads mit M8*20 Bolzen im Loch (6) und ziehen Sie diese mit Scheibe und Mutter fest.
- Danach werden das Rohrstück und der lange Bolzen wieder am Loch (7) montiert und mit Scheibe und Mutter festgezogen.
- Achse und Rad werden an der Konsole angebracht.

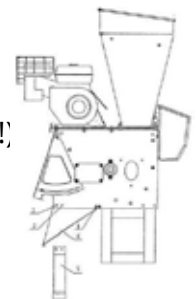

Abbildung 4

- Montieren Sie das Rohr für den Holzhäcksler an der Seite der Maschine.
- Montieren Sie das Rohr (2) mit den mitgelieferten Scheiben und Muttern an der Seite der Maschine.
- Montieren Sie die beiden Griffe mit den mitgelieferten Bolzen, Scheiben und Muttern an der Eingangsbox.
- Falls lose Schrauben, Bolzen oder Muttern an der Maschine sind, ziehen Sie diese bitte nach.



Korrekte Platzierung der Ausgangsplatte

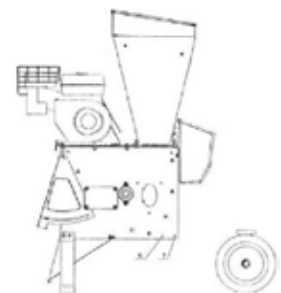
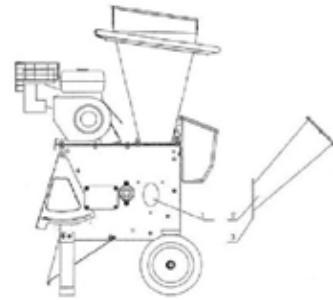

Die Ausgangsplatte muss so montiert werden, dass sie bis zum Fuß hinuntergeht.

Ist dies nicht der Fall, kann die Maschine das Material nicht auswerfen und verstopft. Der Riemen gleitet und wird heiß.



Wartung

Sorgen Sie vor der Serviceüberprüfung oder dem Austausch diverser Teile an der Maschine stets dafür, dass Motor und rotierende Teile völlig stillstehen.

- Lassen Sie den Motor evtl. auskühlen.
- Die Aufbewahrung der Maschine muss so erfolgen, dass die Benzindämpfe nicht in Kontakt mit offenem Feuer oder Funken kommen können.
- Soll die Maschine über eine längere Zeit eingelagert werden, muss das Benzin aus der Maschine abgelassen werden.
- Vergewissern Sie sich, dass die Maschine ausgekühlt ist, bevor sie eingelagert wird.

Schleifen der Messer

Die Messer sind aus einem besonderen Material gefertigt und aufgrund von Wärmebehandlung sehr scharf. Mit der Zeit aber werden sie stumpf. Dies ist daran zu erkennen, dass die Arbeit langsamer wird. Ganz schlimm ist es, wenn die Keilriemen gleiten, obwohl sie straff sind.

- Stellen Sie vor der Demontage der Messer den Motor ab.
- Schrauben Sie die Platte an der Seite der Maschine ab, sodass Sie zu den Messern gelangen.
- Öffnen Sie die Klappe, sodass Sie das Sieb sehen.

- Montieren Sie das Sieb ab.
- Tragen Sie Handschuhe und drehen Sie die Schlägelreihen so, dass das Messer vor dem Loch ist.
- Lösen Sie die Schrauben, mit denen die Messer befestigt sind.
- Schleifen Sie die Messer.
- Vermeiden Sie es, dass sich Form oder Farbe der Messer beim Schleifen verändern.
- Die Schneide kann brechen, wenn zu hart geschliffen wird.
- Die beiden Messer müssen auch nach dem Schleifen dasselbe Gewicht haben.
- Ansonsten kommt es zu Vibrationen in der Maschine.
- Nach dem Schleifen wird die Maschine erneut zusammengebaut.

Die Messer müssen so geschliffen werden, dass sie weiterhin einen Winkel von 40-45 Grad haben.

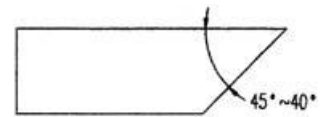

Spannen des Keilriemens

Ein Keilriemen überträgt die Motorumdrehungen auf den Holzhäcksler. Der Keilriemen dehnt sich mit der Zeit und wird schlaff. Spannen Sie den Riemen, bevor er zu gleiten beginnt.

- Stellen Sie den Motor ab und montieren Sie die Verkleidung um den Riemen ab.
- Lösen Sie die vier Bolzen, mit denen der Motor befestigt ist.
- Ziehen Sie den Motor in die ovalen Löcher, bis der Riemen straff ist.
- Ziehen Sie die Bolzen erneut an und montieren Sie die Verkleidung.

Auswechseln des Keilriemens

Der Riemen muss gewechselt werden, wenn er zu lang geworden oder beschädigt ist.

- Stellen Sie den Motor ab und montieren Sie die Verkleidung um den Riemen ab.
- Lösen Sie die vier Bolzen, mit denen der Motor befestigt ist, und verrücken Sie den Motor, bis der Riemen lose ist.
- Der Riemen wird an der Riemenscheibe hochgezogen, die am Holzhäcksler angebracht ist, und heruntergezogen.
- Legen Sie den neuen Riemen auf die Riemenscheibe, die am Motor sitzt. Drehen Sie diesen dann auf den richtigen Platz.
- Ziehen Sie den Motor in die ovalen Löcher, bis der Riemen straff ist, und ziehen Sie die Bolzen erneut fest. Montieren Sie schließlich die Verkleidung.

Passen Sie auf Ihre Finger auf!

Die Abbildung links zeigt die richtige Verwendung des Holzhäckslers;

Die Abbildung rechts zeigt die falsche Verwendung.

Richtig

Abstand halten.

Handschuhe und Brille tragen.

Falsch

Stecken Sie niemals die Hände in die Maschine.

Schauen Sie während des Betriebs nie in die Eingangsbox.

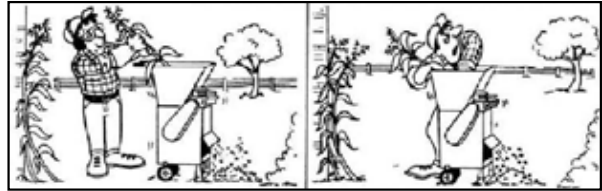

Richtig

Entfernen Sie die Späne mit einem Rechen o. Ä.

Falsch

Verwenden Sie niemals Hände oder Füße zum Entfernen der Späne.

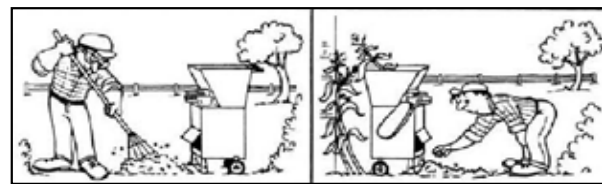

Richtig

Verwenden Sie einen Ast oder Holzstab, wenn die Eingangsbox verstopft ist.

Falsch

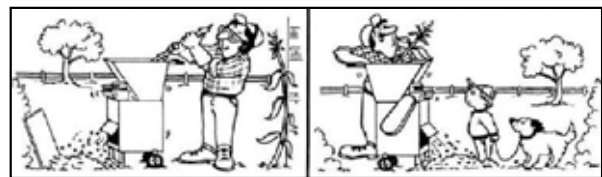

Kinder, Haustiere oder andere Personen sind im Arbeitsbereich nicht gestattet.



Technische Daten

Abmessungen: L x B x H	860 x 735 x 1130 mm
Gewicht:	103 kg
Tankvolumen:	6,5 Liter
Motorenöl:	1,4 Liter
Max. Drehzahl:	2000 Umdr. /Min.
Starter:	Zug- und Elektrostart
Volumen:	389 cm ³
Max. Motorleistung:	8,5 KW (13 PS)
Max. Motordrehzahl U./Min.:	3600 Umdr./Min.
Benzinverbrauch:	≤812 g/KWH
Benzinverbrauch bei max. Motorleistung:	3,15 kg/Std.
Lärmpegel (Anhang F EN 13683):	95 dB(A)
Lärmpegel (2000/14 EC):	110 dB(A)

EU-Konformitätserklärung

EU-KONFORMITÄTSEKRLÄRUNG		
EU – importeur:	P. Lindberg A/S Sdr. Ringvej 1 DK-6600 Vejen Tlf.: +45 70212626 E-mail: salg@p-lindberg.dk CVR: 25903110 www.p-lindberg.dk	
Hiernit wird bestätigt dass die folgenden Maschine::	<i>Holzhäcksler/Schredder mit Elektrostarter PL Artikelnummer 90 43 025</i>	
Typ / Modell:	<i>FYS-13 (E/L)</i>	
Entspricht den folgenden Richtlinien:	<i>2006/42/EEC</i>	
Angewandte Standards und Normen:		
Datum und Unterschrift:	<i>Vejen d. 11.07.2013</i>	
	P. Lindberg A/S  Erik T Lauritsen Direktør	
		

Wir behalten uns das Recht vor, ohne vorherige Information technische Parameter oder Spezifikationen für dieses Produkt zu ändern.