

Bruksanvisning

Art. 9043025

Kompostkvarn med elstart



Kompostkvarn Art. 9043025

Beskrivning: Professionell modell med 13 HK 4-takts bensinmotor. Två införingstrattar varav en som klarar grenar upp till Ø 8 cm. Vertikal tratt som klarar smågrenar, avklipp m.m. på max. Ø 1-1,5 cm. Levereras med dragstång och luftgummidäck, så att den lätt kan dras efter trädgårdstraktorn eller ATV:n. Egenvikt på 115 kg som gör att maskinen står stabilt under användning. Tankstorlek: 6,5 liter. Oljemängd: 1,4 liter

Användning: Får endast användas enligt manualens beskrivning, alla annan användning undanbedes.









Innehåll

Säkerhet.....	3
Användning och symboler	4
Beskrivning och användning av kompostkvarnen.....	5
Igångsättning	5
Användning.....	5
Grenar och ris.....	5
Blad, gräs och avklipp.....	5
Montering.....	6
Korrekt placering av utloppsplattan.....	7
Underhåll.....	8
Slipning av knivar.....	8
Spänna kilremmen.....	8
Byte av kilrem.....	8
Tekniska specifikationer.....	10
EU Deklaration.....	11

Säkerhet

- Var extra försiktig med hänsyn till de roterande knivarna i maskinen.
- Händer och fötter får aldrig föras in i maskinen när den är igång.
- Fötter och händer ska inte finnas vid utloppet när maskinen är igång.
- Titta inte in i kompostkvarnen eller utloppet när maskinen är igång.
- Låt aldrig barn under 18 år använda maskinen.
- Använd aldrig kompostkvarnen om du är påverkad av sprit, droger eller mediciner.
- Montera eller byt aldrig delar när maskinen är igång.
- Tillåt inte barn, husdjur eller åskådare att befinna sig på arbetsytan.
- Kompostkvarnen är till för utomhusbruk, då avgaserna är farliga att andas in.
- Använd inte löst sittande kläder, långa smycken och ha ev långt hår undan från maskinen.
- Använd inte maskinen på ojämna eller hårda och glatta underlag.
- Använd aldrig händerna eller metallverktyg för att trycka ner föremål i kompostkvarnen.
- Vidrör inte utloppet på maskinen när den är igång, då den kan vara mycket varm.
- Gå igenom maskinen innan användning, så att det inte finns lösa muttrar, skruvar eller bultar.
- Var försiktig vid hantering av bensin, den är lättantändlig.
- Fyll inte på bensin när motorn är igång.
- Rök inte när du fyller på bensin.
- Förvaring och påfyllning av bensin får inte ske där det finns risk för gnistor eller öppen eld.
- Se till att plastskärmen på matarlådan är stängd när maskinen är igång, så att rester inte kommer upp den vägen igen vid ny påmatning.
- Var uppmärksam på att glas, metall, sten eller andra främmande föremål inte kommer in i maskinen.
- Om maskinen låter högt och skakar, stanna genast maskinen. Kontrollera om maskinen är skadad eller om det finns lösa delar. Åtgärda orsaken innan du startar maskinen igen.
- Tänk på att trycka ned tjocka grenar långsamt, ju tjockare gren ju långsammare trycker du ned dem i maskinen.
- Undvik att det stockar sig vid maskinens utlopp. Flytta antingen maskinen eller flishögen.
- Om kompostkvarnen kör fast, stanna motorn innan du plockar upp stumparna.
- Håll motorn ren från flis och damm för att förhindra uppkomsten av brand.
- Lägg aldrig verktyg och andra föremål på matningsinkastet då de kan ramla ner i maskinen.
- Se till att skydden finns på maskinen, de är till för att skydda dig.
- Stäng av motorn innan du flyttar maskinen.
- Vicka inte maskinen när motorn är igång.

Användning och symboler

Läs manualen	
Varning! Roterande knivar. Håll händer och fötter borta från maskinen när den är igång.	
Håll åskådare på minst 10m avstånd.	
Kontrollera att det inte finns utspillt bränsle eller läckor. Stäng av maskinen innan du fyller på bränsle.	
Stop motoren før brændstof påfyldning. Udstød Avgaserna innehåller farliga ämnen, undvik att använda maskinen i slutna utrymmen. Sörj för god ventilation. Vänd maskinen så att avgaserna förs ut från arbetsytan. ningsgas indeholder forskellige giftstoffer så derfor undgå, at bruge maskinen i lukkede rum. Sørg for passende ventilation. Stil maskinen så udstødnings- gassen blæser væk fra arbejdsområdet.	
Använd olja: SAE 10W30 eller SAE 10W40	
För att öka hastigheten trycks spaken mot kaninen, mot sköldpaddan för att sänka hastigheten.	
Choka i pilens riktning, öppna bensin kranen i pilens riktning, stick inte in händerna i maskinen.	

Beskrivning och användning av kompostkvarnen

Bensindriven kompostkvarn med dubbelt knivsystem och el-start.

Igångsättning

- Ställ maskinen på en säker, plan yta.
- Håll arbetsområdet fritt och rent.
- Barn ska inte använda maskinen.
- Används skyddsglasögon och handskar när maskinen används.
- Använd inte löst sittande kläder.
- Starta inte maskinen i slutna utrymmen, utan se till att ha god ventilation för avgaserna.
- Fyll på olja (10W-30 eller 10W-40 motorolja). Använd oljestickan för rätt mängd.
- Fyll på bensin i motorn (95 oktan). Överfyll inte, fyll upp så det är ca en cm från locket, då bensin utvidgar sig i värmen.

Användning

Grenar och ris

- Grenar och ris matas in i kompostkvarnen genom röret på sidan av maskinen och ner till knivarna.
- Det kan vara nödvändigt att klippa av utstickande sidogrenar från större grenar för att få ned dem i röret.
- Korta grenar trycks ner med nästa gren, använd aldrig händerna eller verktyg.
- Var uppmärksam på att ju tjockare gren, desto långsammare ska grenen föras ned i röret.
- Tillåt inte att flishögen blir för stor, då kan inte maskinen mata ut nytt flis och maskinen kör fast.
- Sätt inte huvudet över matningsinkastet då det kan komma trästycken flygande.
- Stå inte för utloppet och justera inte öppningen när maskinen är igång.

Blad, gräs och avklipp

- Blad, gräs och rester från häckklippning skickas genom matningsinkast till maskinens kvarn.
- Öppna inte plast skärmen, då risken finns att rester skickas tillbaka upp i matningsinkast.
- Om blad eller liknande fastnar i matarlådan, använd en pinne eller liknande för att trycka på, använd aldrig händerna eller metallföremål.
- Utloppsöppningen kan sättas igen av vått och kletigt material, Stanna alltid motorn innan rengöring och använd träpinne eller träverktyg för att rensa, använd aldrig händer eller fötter.

Montering

Bild 1

- Packa upp maskinen och ställ den på en trälåda.
- Kontrollera att den inte är skadad eller att det fattas delar.
- Monteringen bör ske på en plan, ren yta med en medhjälpare.



Bild 2

- Lossa muttrar från bult 1 och 2.
- Ta ur den långa bulten och röret
- Luta utloppsplattan 4 helt ned.
- Sätt ben 5 i hålen. Hålen i benen passar mot hålen 1 och 2 på båda sidorna.
- Till sist skruva åt bultarna och röret.

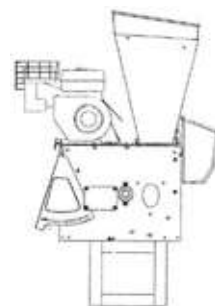

Bild 3

- Montera konsol, axel och hjul.
- Ta bort trälådan under kompostkvarnen.
- Montera av bult 7 och röret.
- Montera konsolen på bakhjulsaxeln i hål 6 med M8*20 bult och spänn med bricka och mutter.
- Därefter monteras rör och den långa bulten igen i hål 7 och späns med bricka och mutter.
- Axel och hjul monteras på konsol.

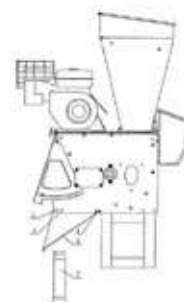

Bild 4

- Montera rör till kompostkvarn på sidan av maskinen.
- Montera rör 2 på sidan av maskinen med de medlevererade brickorna och muttrarna.
- Montera de 2 handtagen på matningsinkastet med de medlevererade bultarna, brickor och muttrarna.
- Efter dra vid behov de lösa skruvar, bultar och muttrar som finns på maskinen.



Korrekt placering av utloppsplattan

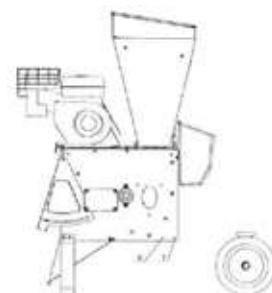
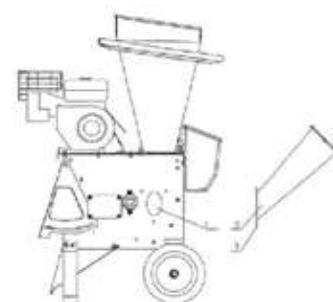

Utloppet ska monteras så det går helt ner mot foten.

Om det inte görs kan maskinen inte bli av med fliset, det stoppar upp maskinen. Det gör att remmarna slirar och blir varma.



Underhåll

Innan maskinen servas eller delar byts, se till att motorn är avstängd och att de roterande delarna stannat.

- Låt motorn svalna.
- Vid förvaring ska bensinångan inte kunna komma i kontakt med öppen eld eller gnistor.
- Om maskinen ska stå oanvänd en längre tid töms bensintanken.
- Var säker på att maskinen svalnat innan du ställer undan den.

Slipning av knivar

Knivarna är tillverkade av särskilt härdat material och är väldigt vassa. De blir dock slöa med tiden. Det märks genom att arbetet går långsammare. Om kilremmen glider själv när den är spänd, tyder det på mycket slöa knivar. Vid fortsatt drift kan kilremmen brännas av. Använd alltid handskar vid arbetet med kniarna.

- Stanna motorn innan du monterar av knivarna.
- Skruva av sidoplattan från maskinen, så att du kommer åt knivarna.
- Montera av sållet vid utloppet.
- Vrid skivorna så kniven kommer ut från hålet.
- Lossa skruv som håller kniven på plats.
- Slipa kniven.
- Undvik att färg och form på kniven ändras när du slipar. Det kan resultera i brott på eggen om dem slipas för hårt.
- De två knivarna ska väga lika mycket, även efter slipning. Annars uppstår vibrationer i maskinen.
- Efter slipning monteras maskinen ihop igen.

Knivarna ska slipas så att vinkel på 40-45 grader behålls.



Spänna kilremmen

Det är kilrem som driver kompostkvarnen. Kilremmen kommer att sträckas med tiden och bli slapp. Spänn remmen innan den börjar glida.

- Stanna motorn och montera bort skärmarna omkring remmen.
- Lossa de fyra bultarna som motorn sitter fast med.
- Dra i det ovala hålet på motorn tills remmen är spänd.
- Spänn åt bultarna och montera dit skärmarna.

Byte av kilrem

Remmen ska bytas om den är för lång eller skadad.

- Stanna motorn och montera bort skärmarna runt kilremmen.
- Lossa de fyra bultarna som motorn sitter fast med, och tag bort motorn så att remmen blir slapp.
- Remmen dras up på remskivan som sitter på kompostkvarnen och vrids av.
- Sätt den nya kilremmen på remskivan som sitter på motorn först och drag den sedan på plats.
- Dra motorn på plats i det ovala hålet så att remmen är spänd och spänn med bultarna.

- Till sist återmonteras skärmarna.

Akta fingrarna!

Bilden till vänster hänvisar till **korrekt** användning,

Bilden till höger hänvisar till felaktig användning.

Rätt

Håll avstånd

Använd handskar och skyddsglasögon

Fel

Stoppa aldrig ned händerna i maskinen

Titta inte ned i tratten under användning.

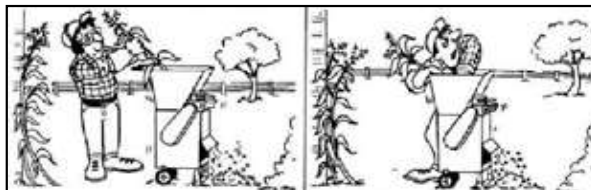

Rätt

Håll flis borta med en kratta eller liknande

Fel

Använd inte händer eller fötter för att hålla flis borta.

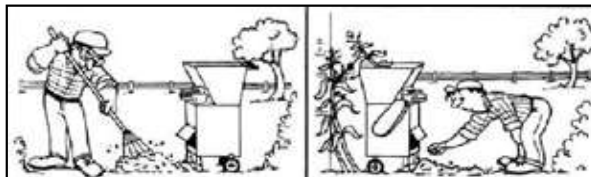

Rätt

Använd en gren eller träpinne om det blir stopp i maskinen

Fel

Tillåt inte barn eller husdjur i närområdet av arbetet.

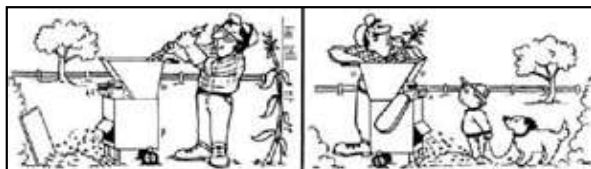

Tekniska specifikationer

Mått: L x B x H	860 x 735 x 1130 mm
Vikt:	103 kg
Tankvolym:	6,5 liter
Motorolja:	1,4 liter
Max. varvtal:	2000 varvtal/min.
Start:	Rekyl och el-start
Volym:	389 cm ³
Max. motor effekt:	8,5 Kw (13 Hk)
Max. motor varv/min:	3600 Omdr./min.
Bensinförbrukning:	≤812 g/kwt
Bensinförbrukning vid max effekt:	3,15 Kg/t
Ljudnivå (Annex F EN 13683):	95 dB(A)
Ljudnivå (2000/14/EC):	110 dB(A)

EU Deklaration

EU OVERENSSTEMMELSESERKLÄRING			
EU – importør:	P. Lindberg A/S Sdr. Ringvej 1 6600 Vejen Tlf.: 70212626 E-mail: salg@p-lindberg.dk CVR: 25903110 www.p-lindberg.dk		
Erklærer herved at følgende maskine:	<i>Flishugger/kompostkværn PL varenr 9043025</i>		
Type / model:	-		
Er i overensstemmelse med følgende direktiver:	2006/42/EEC (Maskindirektivet)		
Anvendte standarder og normer:			
Dato og ansvarlig underskrift:	Vejen d. 11.07.2013 P. Lindberg A/S  Erik T Lauritsen Direktør		

Vi förbehåller oss rätten att ändra tekniska parametrar och specifikationer för denna produkt utan föregående meddelande.