

Manual - Artikel nr. 90 52 283 & 90 52 288

S BESKRIVNING OCH MONTERING

- A - Motortopp
- B - Strömbrytare
- C - Flottör, förhindrar att vattnet stiger upp och in i motom
- D - Polyesterfilter att sättas i tanken vid torrsug, och vatten
- E - Hållare för motortopp mot dammbehållaren
- F - Sugintag
- G - Dammbehållare
- H - Sugslang
- I - Sugrör
- L - Våtsugmunstycke
- M - Rund borstmunstycke
- N - Fogmunstycke
- O - Engångspåse (extra) att sättas på insugstussen i dammbehållaren. Polyesterfiltret skall alltid användas även om engångspåsen sätts dit
- P - Borstmunstycke
- Q - Dubbelverkande Sugborste
- R - Sughandtag
- S - Torrsugmunstycke
- T - Mattmunstycke
- U - Adapter
- V - Kombimunstycke

OBS! För att bibehålla en hög sugförmåga, rekommenderas att rengöra (damsuga) polyesterfiltret efter varje städtillfälle.

TORRSUG - BRUKSANVISNING

- Sätt polyesterfiltret i dammbehållaren (Bild 1)
- Sätt på motortoppen och spänn fast hållarna (Bild 3)
- Sätt sugslangen i insuget på dammbehållaren (Bild 4)
- Sätt samman sugrören och sugslangen (Bild 5)
- Välj lämpligt munstycke (Bild 6)
- Sätt elsladden i eluttaget och starta maskinen (Bild 7)
- Så här kan du använda fogmunstycket (Bild 8)
- Så här kan du använda borstmunstycket. (Bild 9)
- Hur man använder den runda borsten (Bild 10)
- Hur man kan använda kombimunstycket på golvet (Bild 11)
- Hur man kan använda kombimunstycket på mattan (Bild 12)
- Så här sätter du dit engångspåsen på insugsstussen i behållaren (Bild 14)

VÅTSUG / BRUKSANVISNING

- Sätt polyesterfiltret i dammbehållaren (Bild 1)
- Sätt på motortoppen och spänn fast hållarna (Bild 3)
- Sätt sugslangen i insuget på dammbehållaren (Bild 4)
- Sätt samman sugrören och sugslangen (Bild 5)
- Sätt fast våtsugmunstycket L (Bild. 6)
- Sätt elsladden i eluttaget och starta maskinen (Bild 7)

Kontakt Sverige:

P. Lindberg
Annelundsgatan 7A
749 40 Enköping
Tel: 010-209 70 50

DK BESKRIVELSE OG MONTERING

- A - Motorblok
- B - Kontakt
- C - Svømmer: Dens formål er at undgå væsker trænger ind i motorblokken under sugedrift
- D - Polyester-filter til indsætning i beholderen til opsamling af støv og væskesugning
- E - Kroge til fastgørelse af motorblock til beholderen
- F - Sugeindgang
- G - Beholder
- H - Flexibel slange
- I - Rustfri forlængelse
- L - Vådtilbehør
- M - Rund børste
- N - Flad lanse
- O - Papirpose (efter anmodning), som passer direkte på sugeindgangen. Dens anvendelse udelukker ikke brugen af polyester-filter, som skal bruges under alle omstændigheder
- P - Ikke børste
- Q - Sugende dobbelt-børste
- R - Plastrør
- S - Støvtilbehør
- T - Tæppetilbehør
- U - Indsats
- V - Kombineret børste

VIGTIGT: For at sikre at maskinen er effektiv, er det godt at rense polyester-filteret efter hvert brug.

BRUGSVEJLEDNING

- Isæt stof-filteret i beholderen (Fig. 1)
- Monter toppen på beholderen og fastgør den med kroge (Fig. 3)
- Isæt den fleksible slange i indgangen (Fig. 4)
- Isæt forlængere på den anden side af den fleksible slange (Fig. 5)
- Udvælg og isæt det mest passende tilbehør (Fig. 6)
- Sæt stikket i kontakten og tænd maskinen (Fig. 7)
- Eksempel på brug af flad lanse (Fig. 8)
- Eksempel på brug af flad lille redskab (Fig. 9)
- Eksempel på brug af rund børste (Fig. 10)
- Eksempel på brug af børste for rengøring af gulv (Fig. 11)
- Eksempel på brug af børste for rengøring af tæppe (Fig. 12)
- Hvis en papirpose er til rådighed, sæt den i beholderen på deflektoren (Fig. 14)

BRUGSVEJLEDNING

- Isæt stof-filteret i beholderen (Fig. 1)
- Monter toppen på beholderen og fastgør den med kroge (Fig. 3)
- Isæt den fleksible slange i indgangen (Fig. 4)
- Isæt forlængere på den anden side af den fleksible slange (Fig. 5)
- Tilslutning af udstyr for vand L (Fig. 6)
- Sæt stikket i kontakten og tænd maskinen (Fig. 7)
- Eksempel på brug af udstyr til vand (Fig. 13)

Kontakt Danmark:

P. Lindberg
Sdr. Ringvej 1
6600 Vejen
Tlf: 7021 2626

N**MONTERINGSBESKRIVELSE**

- A - Motortopp
- B - Bryter
- C - Fløttor som lukker slik at væske ikke suges inn i motortoppen
- D - Polyesterfilter for plassering i tank
- E - Klips som holder motortopp til tank
- F - Sugestuss
- G - Tank
- H - Sugelangse
- I - Sugerør
- L - Vannmunnstykke
- M - Runderbørste
- N - Fugemunnstykke
- O - Støvpose for montering på sugestuss (optional). Polyesterfilter må alltid brukes ved suging av støv
- P - Møbelbørste
- Q - Kombimunnstykke
- R - Handvat
- S - Støvmunnstykke
- T - Teppemunnstykke
- U - Overgangsstykke
- V - Kombimunnstykke

VIKTIG: For å beholde god sugeseffekt bør polyesterfilteret rengjøres regelmessig.

BRUKSANVISNING STØSUGING

- Sett i polyesterfilter i tanken (Fig. 1)
- Sett motortoppen på tanken og blokkør med klipsene (Fig. 3)
- Sugelangsen tilkobles tank (Fig. 4)
- Sugerøret monteres i motsatt ende av sugelangsen (Fig. 5)
- Monter egnet munnstykke (Fig. 6)
- Sett støpselet i kontakten og trykk på bryteren (Fig.7)
- Eksempel på bruk av fugemunnstykke (Fig. 8)
- Eksempel på bruk av møbelbørste (Fig. 9)
- Eksempel på bruk av rundbørste (Fig. 10)
- Eksempel på bruk av børsten på gulv (Fig. 11)
- Eksempel på bruk av børsten på gulvtepper (Fig. 12)
- Hvis støvpose skal benyttes, monteres den på sugestuss (Fig. 14)

BRUKSANVISNING VANNUGING

- Sett i polyesterfilter i tanken (Fig. 1)
- Sett motortoppen på tanken og blokkør med klipsene (Fig. 3)
- Sugelangsen tilkobles tank (Fig. 4)
- Sugerøret monteres i motsatt ende av sugelangsen (Fig. 5)
- Monter vannmunnstykke L (Fig. 6)
- Sett støpselet i kontakten og trykk på bryteren (Fig.7)
- Bruk av vannmunnstykke (Fig. 13)

**Kontakt Norge:**

P. Lindberg
Mikkelsmyrveien 3
4515 Mandal
Tel: 21 98 47 47

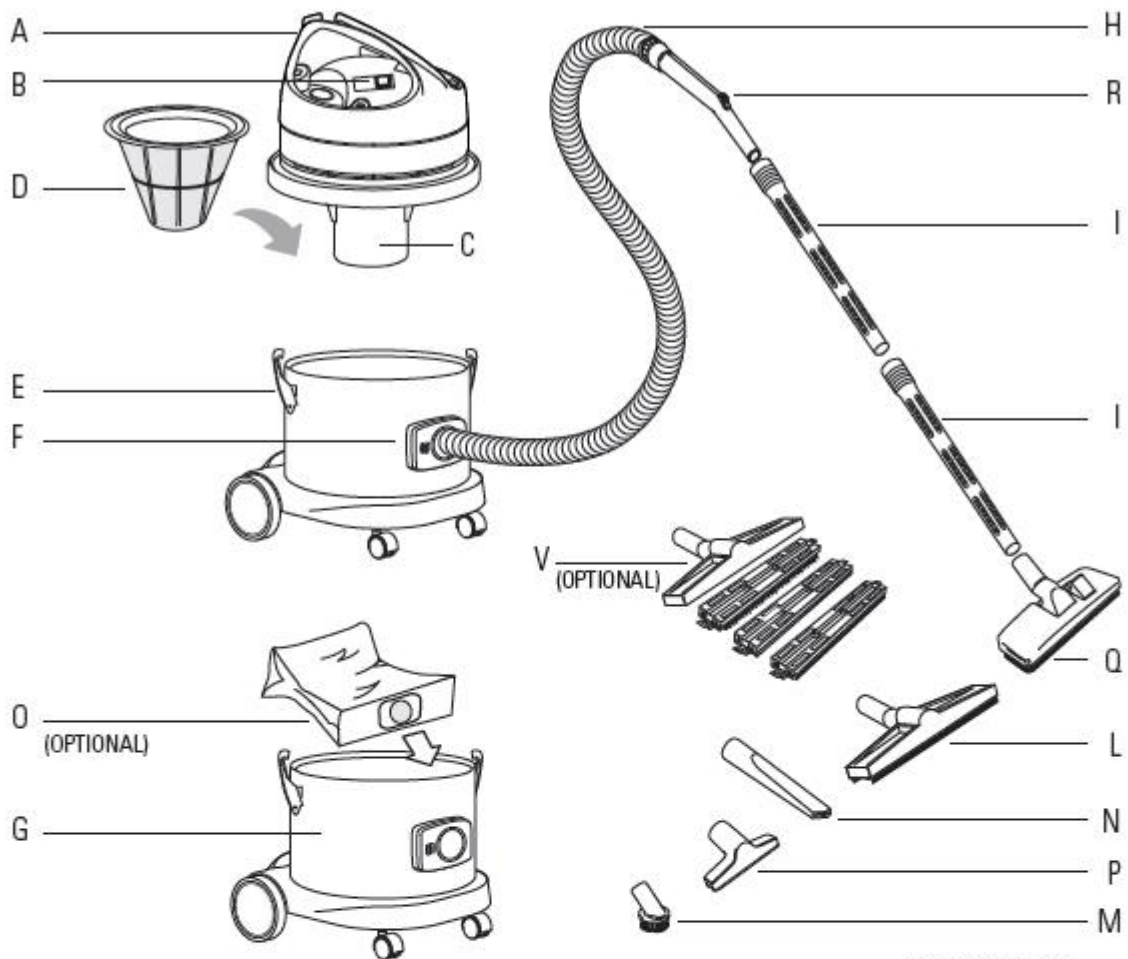

ACCESSORI Ø 36 mm

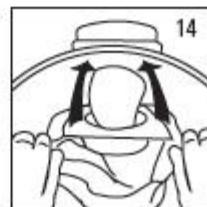
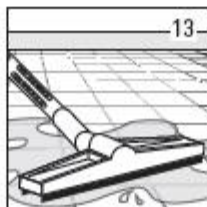
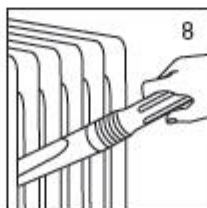
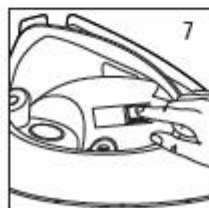
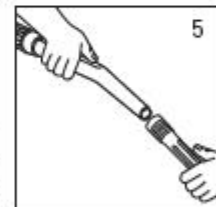
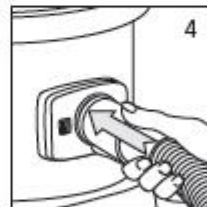
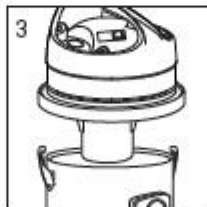

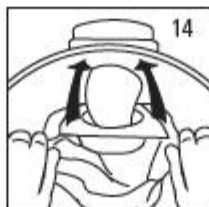
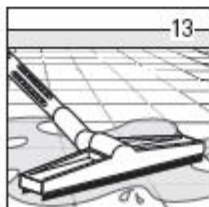
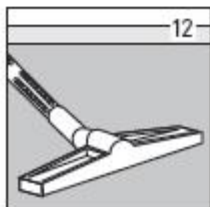
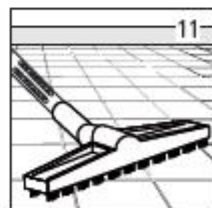
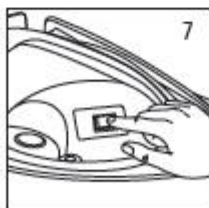
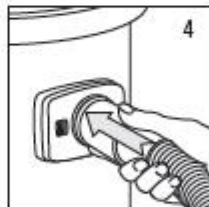
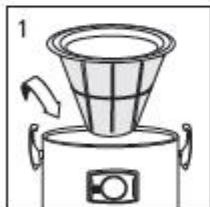
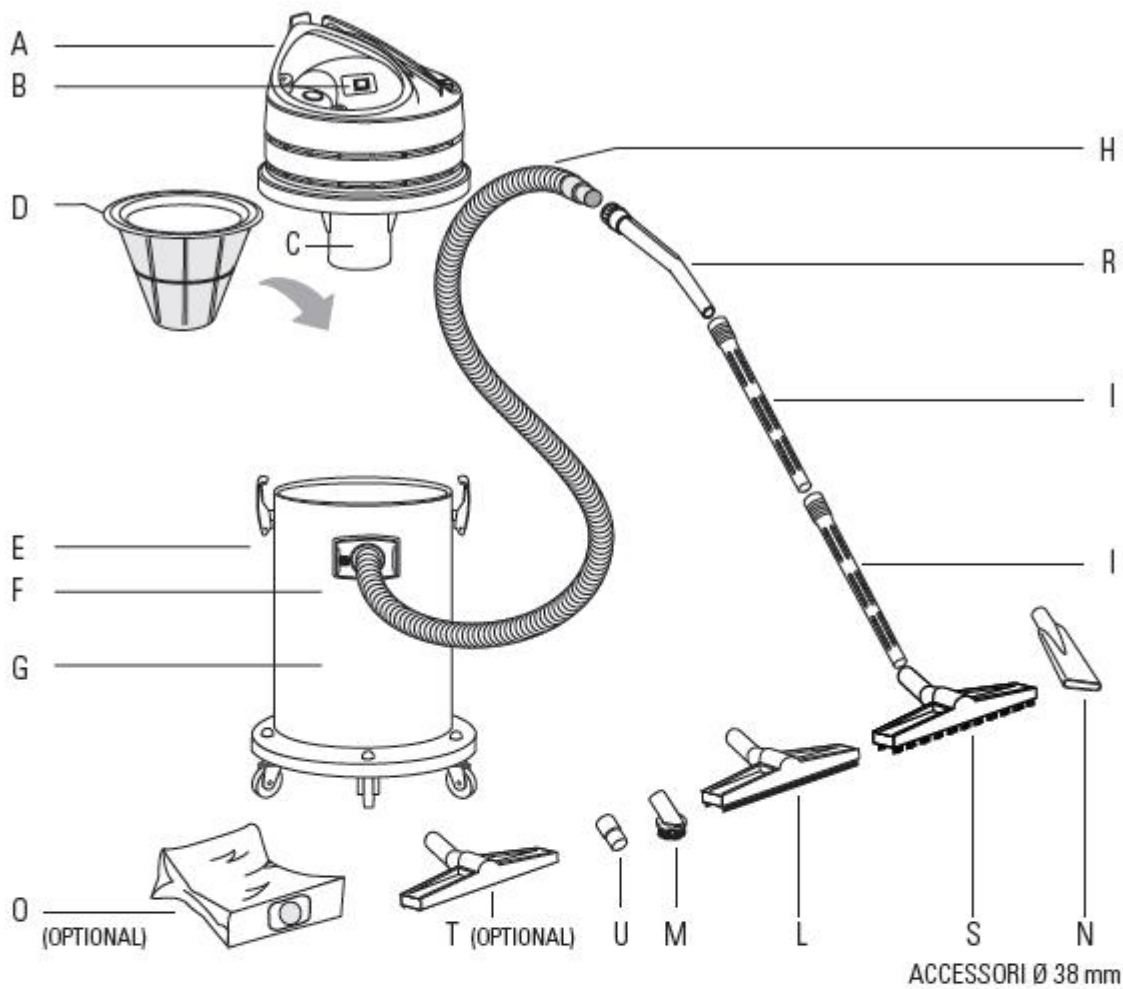

P.Lindberg