

Brugsanvisning



Varenr.: 9042950

Sneplov til Linhai LH400D



Sdr. Ringvej 1 - 6600 Vejen - Tlf. 70 21 26 26 - Fax 70 21 26 30
www.p-lindberg.dk

Sneplov

Varenr.: 9042950

Beskrivelse:



Sneplov med en bredde på 140 cm, som passer til Linhai ATV model 400D. Sneplovens skrabeblad der er forsynet med gummiskær kan skråtstilles manuelt til begge sider. Sneploven er monteret med overbelastningsfjedre, så bladet vipper, hvis det støder mod f.eks. en sten eller kant. Sneploven kan hæves og sænkes med el-spil.

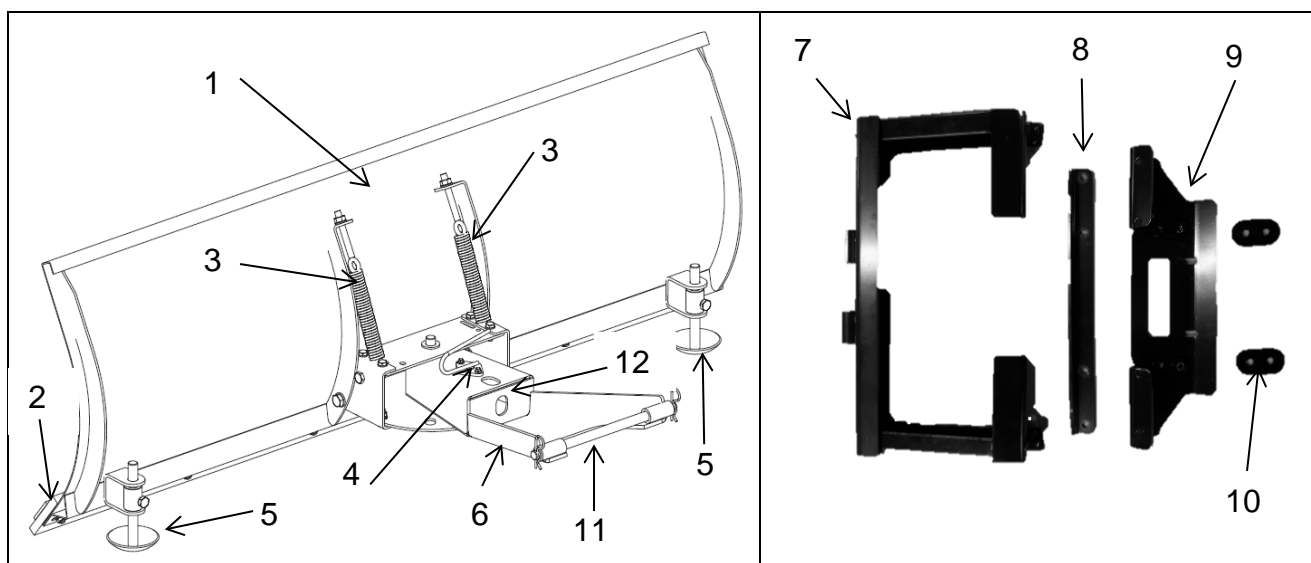

Oversigtstegning:

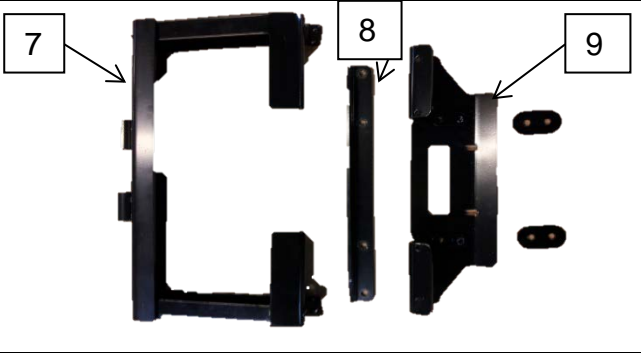
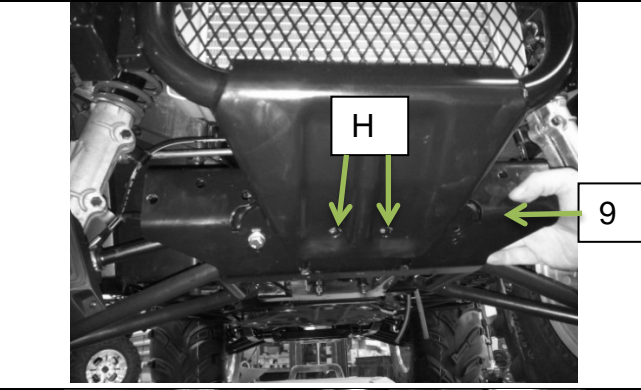

1	Skrabeblad	7	Hovedbeslag
2	Gummiskær	8	Vinkeljern
3	Overbelastningsfjeder	9	Maskinbeslag
4	Justering skrabeblad højre / vestre	10	Mellemstykke (2 stk)
5	Slæbesko	11	Aksel
6	Løftearm	12	Trækøje

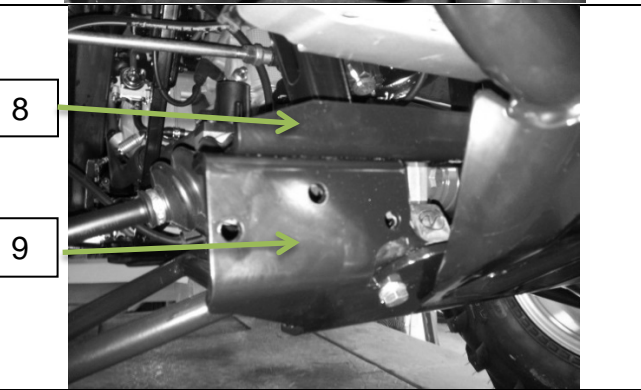
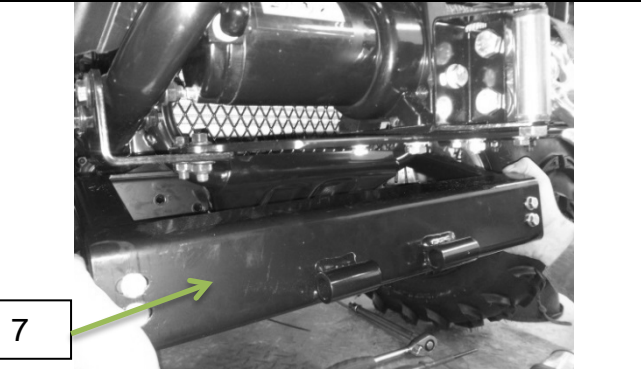
Montering:

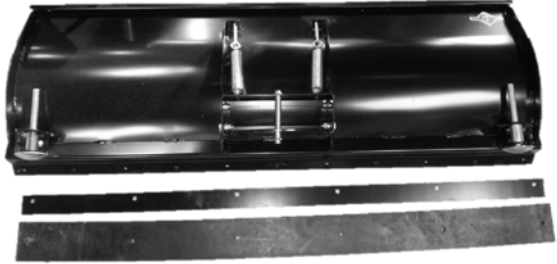
<p>Afmonter maskinbeslag (9) og vinkeljern (8) fra hovedbeslaget (7).</p>	 <p>Diagram showing the main bracket (7), angle iron (8), and machine bracket (9) components.</p>
<p>Afmonter de to bolte (H) under bunden på ATV og monter maskinbeslaget (9) mellem beskyttelsespladen og rammen.</p>	 <p>Photo showing the removal of bolts (H) from the ATV chassis and the installation of the machine bracket (9) between the protective plate and the frame.</p>
<p>De to mellemstykker (10) placeres på oversiden af rammen og lægges ned i rammens skål inden maskinbeslaget (9) spændes fast.</p> <p>Mellemstykkets placering er her vist i venstre side. Placeres på samme måde i højre.</p>	 <p>Close-up photo showing the two interlocking spacers (10) being placed into the frame's recess before the machine bracket (9) is secured.</p>
<p>Monter vinkeljernet (8) ovenpå maskinbeslaget (9).</p>	 <p>Photo showing the angle iron (8) being mounted onto the machine bracket (9).</p>
<p>Monter hovedbeslaget(7) på maskinbeslaget (9).</p>	 <p>Photo showing the main bracket (7) being mounted onto the machine bracket (9).</p>

<p>Løftearmen (6) monteres på hovedbeslaget (7) med akselen (11) og krogen fra trækspillet hægtes i øjet (12).</p>	
<p>Monter gummiskæret og skinnen på skrabebladet.</p>	
<p>Skrabebladet monteres på monteringsbeslaget.</p>	

Vedligehold:

Indstil slæbeskoene så sneploven så gummiskæret har det ønskede tryk på underlaget.

Overbelastningsfjedere kan justeres efter ønske om hvor nemt skrabebladet skal bøje af ved påkørsel.

Gummiskæret kan vendes, når det bliver slidt. Når det er slidt på begge sider udskiftes det.

Opbevaring:

Inden længere tids opbevaring bør:

- Sneploven rengøres og metaldelene sprøjtes ind i et tyndt lag rustbeskyttende olie.
- Sneploven opbevares indendørs.

Tekniske Data:

Arbejdsbredde	140 cm
Højde	55 cm
Størrelse (samlet) L x B x H	170 x 65 x 112cm
Egenvægt	50 kg

Vi forbeholder os ret til uden foregående varsel at ændre de tekniske parametre og specifikationer for dette produkt.