

Brugsanvisning

Fugleskræmsel Elektronisk styret

Varenr.: 90 30 157

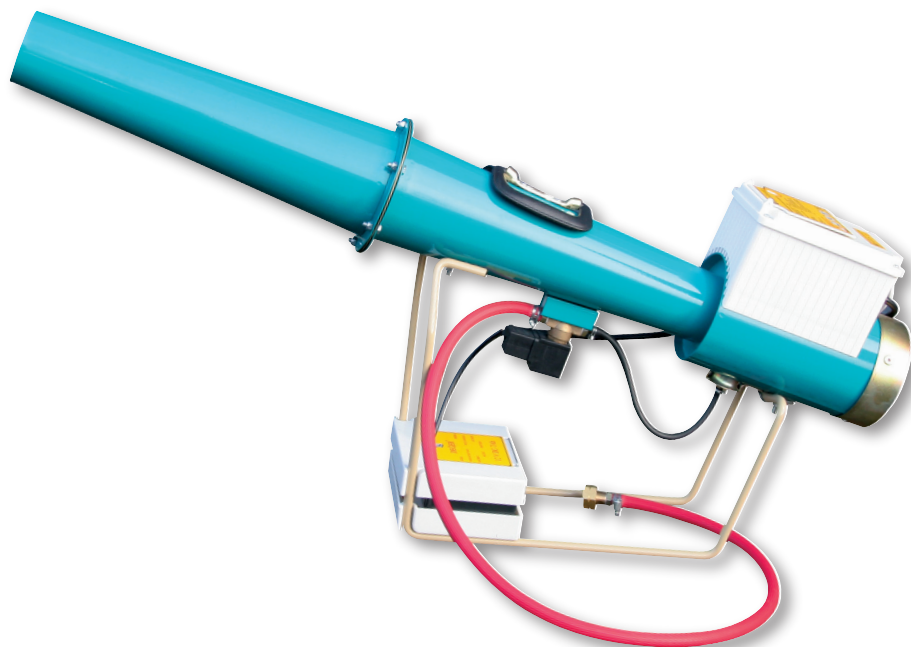

P.Lindberg
MASKINFORRETNING A/S

Tillykke med dit produkt fra P. Lindberg!

Inden installering og brugen af dit nye produkt anbefaler vi, at du læser denne brugsanvisning grundigt igennem. Det er vigtigt, at du tjekker, at produktet ikke er beskadiget efter dit køb og inden brugen af hensyn til garantien.

Vi gør opmærksom på at skader, der er opstået på grund af manglende hensyntagen til manualens henvisninger, ikke kan dækkes af garantien.

Med venlig hilsen,

P. Lindberg Maskinforretning A/S



Sikkerhedsanvisninger



Brug ikke kanonen i bebygget områder.

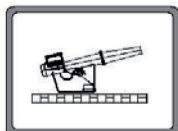

Stil kanonen på en platform af jern, beton eller en træplade på minimum 40x60cm i et område på ca. 1 m² bag ved skræmmekanonen.

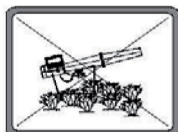

Stil **ikke** skræmmekanonen i tørt græs/lavt bevoksning mm.

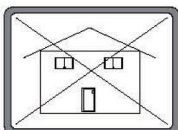

Brug **ikke** skræmmekanonen indendørs.

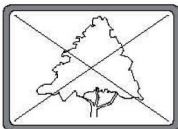

Hæng **ikke** skræmmekanonen op i træer.

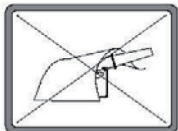

Tildæk **ikke** kanonen. Skræmmekanonen tager ikke skade af dug og regn.

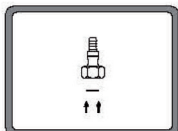

Husk pakningerne ved alle gastilslutningerne.

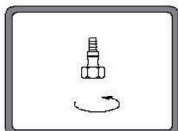

Sørg for at alle gas forskruingerne er tilstrækkelige fastspændte.

Sikkerhedsanvisninger

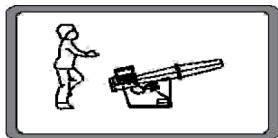

Stå altid bagved kanonen under de første prøveskud.
Husk ørepropper.

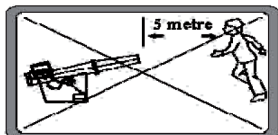

Stå **aldrig** nærmere end 5 meter når skræmmekanonen er i brug.
Undgå høreskader!

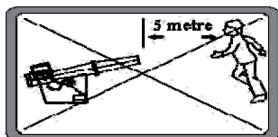

Stil **ikke** kanonen så lydølgerne reflekteres tilbage.

Almindelig brug af skræmmekanonen

Samling af skræmmekanonen

- Enderøret 1 skrues sammen med hovedrøret med de 6 stk medfølgende 6 mm bolte.
- Husk at montere mellemladen 2 mellem enderøret og hovedrøret.
- Tilslut el-tilslutningerne – rød ledning til plus.
- Batterilåget kan derefter skubbes ned og sikres med fjederclipsen.
- Når man nu tænder for tænd/sluk-kontakten, skal man indstille fotocellefunktionen og tidsintervallet.
- Skræmmekanonen kan nu køre indtil gasflasken er tom, ellers der ikke er mere strøm på batteriet.

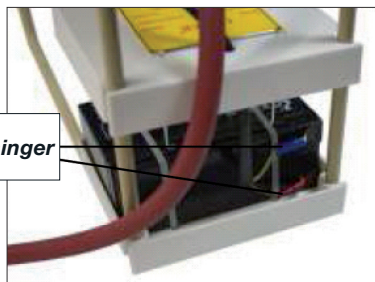

Se fig. numrene på reservedelstegningen sidst i manualen

Efter brug

Sluk skræmmekanonen på kontakten på siden af kontrolkassen, og luk for gasflasken og skru regulatoren af. **Pas på pakningerne!**

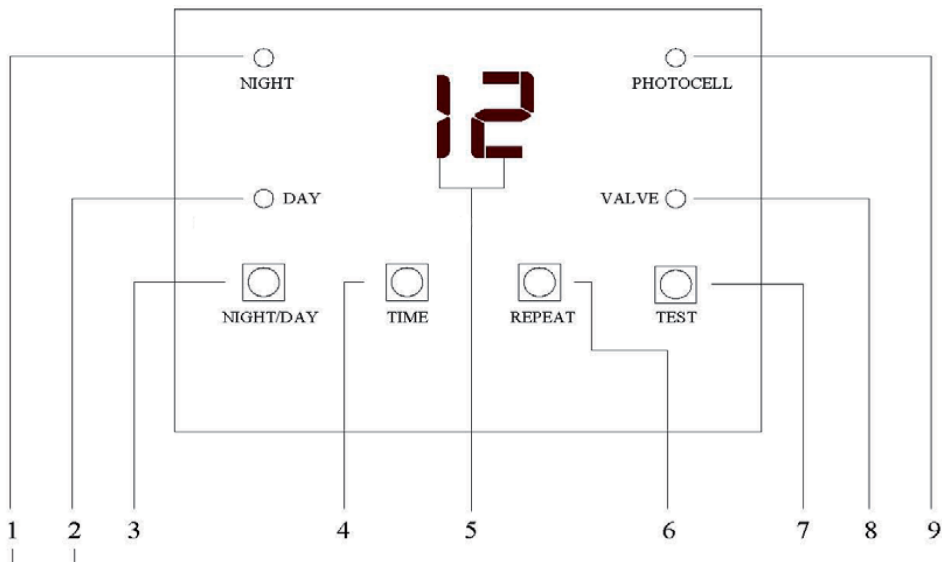

Betjeningspanelet

1. Led lampe visning for funktion **nat**.
2. Led lampe visning for funktion **dag**.
1 & 2 Led lampe lyser for konstant funktion.
3. Omskifter for dag og nat funktion.
4. Interval indstilling. Fra 1-20 min.
5. Display. Visning af minutter til næste skud affyres.
6. Gentagelsknap for 2 skud efter hinanden.
7. Testknap.
8. Led lampe for visning af gasventil funktion.
9. Fotocelle.

Fotocelle indstilling

Ved at trykke på knap (3) kan man vælge mellem 3 funktioner, skal kanonen virke i dagtimerne, skal der være lys i Led-lampen *dag*.

Det samme hvis kanonen skal virke om natten, så skal Led lampe *nat* lyse. Skal kanonen køre uafbrudt skal begge Led lamper lyse.

Skudinterval

Ved at trykke på knap (4) kan man indstille hvor lang tid der er imellem de enkelte skud, man kan indstille fra 2-20 minutter.

Vilkårlig

Ved at trykke på knap (4) flere gange indtil man når 20 og derefter 1 gang til, til man ser 00 og venter ca. 1 sek uden at trykke på nogle knapper, vil man se tiden mellem 2-20 min indtil det næste vilkårlige skud går af. Maskinen er nu sat på vilkårlig.

Strømsparer

Hvis der ikke bliver trykket på nogle knapper, vil lyset i displayet slukke efter ca. 1 minut.

2 skud

Hvis man ønsker at kanonen skal affyre 2 skud efter hinanden, skal tidsintervallet være sat til minimum 10 minutter eller mere. Derefter trykker man på knap (6), og man vil nu i displayet se 1 eller 2. Vises 1, skydes der 1 skud. Vises 2, skydes der 2 skud. Skud nr. 2 kommer med 30 sekunders forsinkelse. 2 skuds-funktionen virker **ikke** når kanonen er sat på vilkårlig.

Testknap

Testknappen (7) er til at lave en funktionstest af magnetventilen og tændstifterne. Fotocellens indstilling har ingen virkning på testen.

Tryk på testknappen 2-3 sekunder i displayet vil der vises 3 streger og sekundet efter vil man høre magnetventilen klappe og sekundet efter vil man kunne høre tændstifterne gnister.

(OBS! Testen bør altid foregå uden gassen tilsluttet)

Vær opmærksom på at bære høreværn når man tester med gassen tilsluttet.

Har man stillet kanonen til 2 skudsfunktion skal man huske at testskud nr 2 kommer efter 30 sek.

Sikkerhedsanvisninger

Ladning af batteriet

- Fjern clipsene som holder batterilåget, og træk toppen opad
- Sæt krokodilleclipsene på laderen med multistikket, og tilslut krokodilleclipsene til batteriet rød til plus.
- Sæt laderen til 220V netstikket og den røde lampe skal lyse.
- Sæt laderen til at lade med 12V
- Den røde Led lampe lyser når batteriet er fuld opladet
- **Batteriladeren er kun til indendørs brug.**

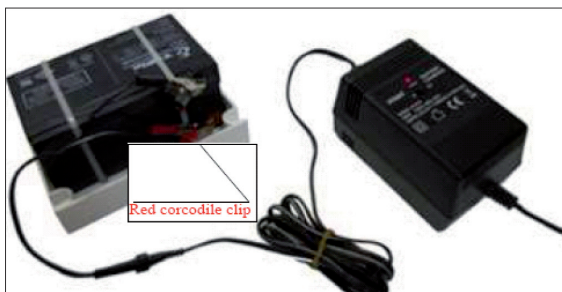
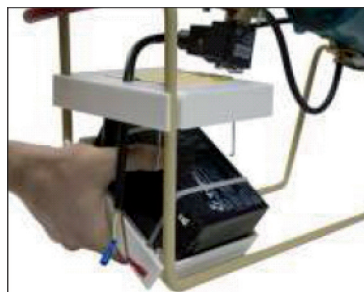

Batteriet

Skræmmekanonen kan køre ca. 14 dage på en opladning, alt efter om man kører dag/nat eller kun dag. Batteriet der medfølger denne skræmmekanon er et lukket batteri.

Hvis man bruger et åben syreholdig batteri, er der følgende regler man bør overholde:

- God ventilation når der lades.
- Batteriet må ikke blive over 55° varm når der lades.
- Batteriet danner sprængfarlige gasser ved ladning.
- Batteriet indeholder syre som er stærkt ætsende hvis det løber ud.

Tekniske data

Virknings areal	Ca. 4000 M ²
Støjniveau	119 Db
Gasforbrug	Ca. 30400 skud på 12Kg
Skudinterval	Fra 2-20 minutter
Dimissioner	15X97X52 Cm (BxLxH)
Vægt	5,80 Kg incl batteri og lader
Arbejdstemperatur	Fra/til -8°-+40°
Batteri	12V7Ah tør
Lader	220V 6/12V 1800 mA
Slange styrker	10Bar
Gasregulator	Tryk 50 mbar
Gasregulator	Flow 2Kg/timen

Tekniske data

Fejl	Muligt problem	Afhjælpning
Ingen visning i displayet	Strømspare mode	Tryk på en knap
	Batteri forbindelse	Kontroller batteriforbindelser
	Forkert tilslutning	Rød til plus
	Batteri er afladet	Oplad batteriet
	Sikring sprungen	Udskift sikringen 2,5 Amp glas sikring
Svag lys i display	Batteri flad	Oplad batteriet

Reservedelsoversigt

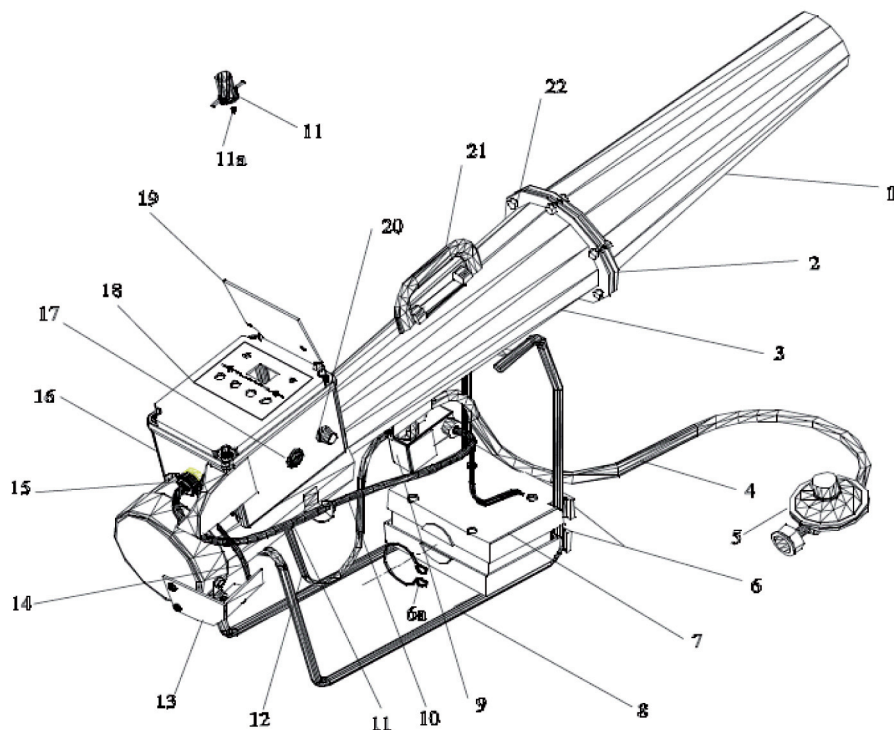

Fig nr	Varenavn	Fig nr	Varenavn
1	Enderør	12	Slange udgang
2	Mellemring	13	Dæksel for tændstifter
3	Hovedrør	14	Tændstifter
4	Tilgangsslange gas (10 bar)	15	Tændspole
5	Gasregulator 50 mbar	16	Kontrollbox
6	Batteridæksel	17	Tænd/sluk kontakt
6A	Clips for batterilåg	18	Beskyttelsesmembran
7	Batteri	19	Beskyttelsesdæksel
8	Understel	20	Sikring
9	Magnetventil	21	Håndtag
10	Ledningsnet		
11	Gasventil		
11	A Gasdyse		

