

Original manual
DK/SE/DE/EN

P.Lindberg

9058172

SS-202



www.p-lindberg.dk
www.p-lindberg.no
www.p-lindberg.se
www.p-lindberg.de

DK

Original

Brugsanvisning



Varenr.: 9058172

Læskur t. dyrehold
2x2x2 meter



Sdr. Ringvej 1 - 6600 Vejen - Tlf. 70 21 26 26 - Fax 70 21 26 30
www.p-lindberg.dk

Læskur til dyrehold - Varenr. 9058172

Beskrivelse: Telt med galvaniseret stål-stel og PVC teltdug. B2 x L2 x H2 meter.

Anvendelsesområder: Til opbevaring af gods / maskiner, samt som læskur til dyrehold for beskyttelse mod vind & vejr, insekter, sol m.v.

Sikkerhedsinstruktioner:

Læs hele denne manual før læskuret samles. Det er meget vigtigt at læskuret forankres forsvarligt. Læskuret er kun tiltænkt som midlertidig indretning og det anbefales ikke at bruge det som en permanent indretning.

Fare:

Vælg læskurets placering med omhu.

Hold god afstand til elkabler.

Tjek for overhængende forsyningsledninger, grene og andet.

Tjek undergrunden for ledninger og rør før gravning påbegyndes.

Placer ikke læskuret tæt på tagudhæng eller andre indretninger, hvorfra der kan falde sne, is eller strømme vand ned på læskuret.

Hæng ikke genstande op i loftet eller støttekabler.



Advarsel:

Brandrisiko.

Ryg ikke og brug ikke udstyr med åbne flammer (inkl. grill, ildsted, frituregryde, rygeovne og lanterner) i eller rundt om læskuret.

Opbevar ikke brændbare væsker / gasser (som benzin, petroleum, propan etc.) i eller omkring læskuret.

Udsæt ikke læskurets tag eller sider på læskuret for åben ild eller andre flammekilder.



Pas på:

Pas på når stellet rejses. Brug sikkerhedsbriller. Fastgør og bolt overliggende stænger sammen. Pas på stængernes ender.

Korrekt forankring og montering af stellet:

Det er slutbrugerens ansvar at forankre stellet ordentligt.

Sælger er ikke ansvarlig for skade på enheden eller indholdet som følge af vejrliget. Ethvert læskur, som ikke er sikkert forankret kan potentielt flyve væk og forårsage

skade, som ikke vil blive dækket af garantien. Tjek jævnligt ankrene for at sikre læskurets stabilitet.

Bemærk: Teltdugen kan hurtigt fjernes og opbevares forud for dårligt vejr. Hvis stærk vind eller dårligt vejr forudsiges, anbefales det at fjerne teltdugen.

Rengøring / vedligeholdelse:

En stramtsiddende teltdug sikrer længere levetid og bedre funktion. Hold derfor altid teltdugen stram. Løst stof kan fremskynde nedbrydningen af dugen.

Fjern straks sne eller is, som har samlet sig fra tagkonstruktionen med en kost, moppe eller andet redskab med bløde sider. Vær ekstremt påpasselig, når der fjernes sne fra teltdugen – fjern det altid fra ydersiderne af konstruktionen. Brug ikke værktøj eller redskaber med hårde kanter såsom river og skovle for at fjerne sne. Det vil kunne lave huller i teltdugen.













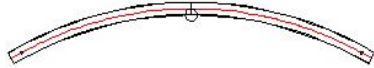
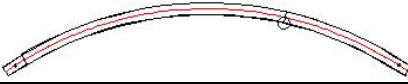



Brug ikke blegemiddel eller stærke, slibende produkter til at rengøre teltdugen med. Teltdugen rengøres let med mild sæbe og vand.

Før ibrugtagning:

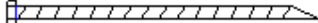
Det anbefales at være 2+ personer om at samle læskuret.

Nødvendigt værktøj til samling:

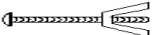
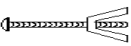

Komponentliste				
Nr.	Beskrivelse		Stk.	Box
1	Bøjet top tværbjælke		2	A
2	Bøjet tværbjælke til sidevæg		4	A
3	Stolpe til endegavl (venstre)		1	A
4	Stolpe til endegavl (højre)		1	A
5	Stolper til forgavl		2	A
6	Taglægter		3	A
7	Hegn til sidevæg		2	A
8	Hegn til endegavl		1	A
9	Stolpefødder til hjørner		4	A
10	Pæleplækker		12	A
11	Teltdug, tag		1	A
13	Teltdug, endegavl		1	A
14	Reb til teldug, tag og endegavl		16m	A
15	Bolt M6x45 til taglægter (6)		6+2	A
16	Bolt M6x40 til tværbjælker		12+3	A
17	Bolt M6x70 til hegn.		12+3	A
18	Kabelbindere til fastgørelse af endegavl		25	A

Opstilling af stel:

Trin 1: Bue nr. 1

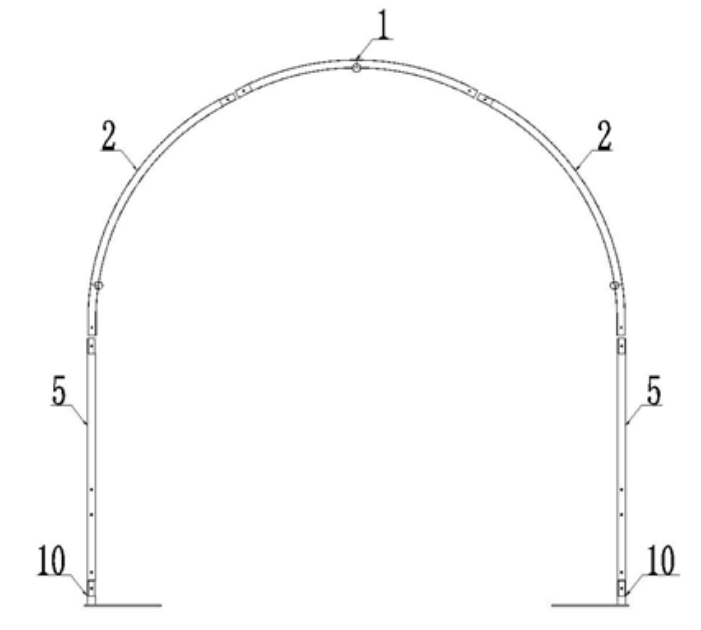

Trin 2: Bue nr. 2

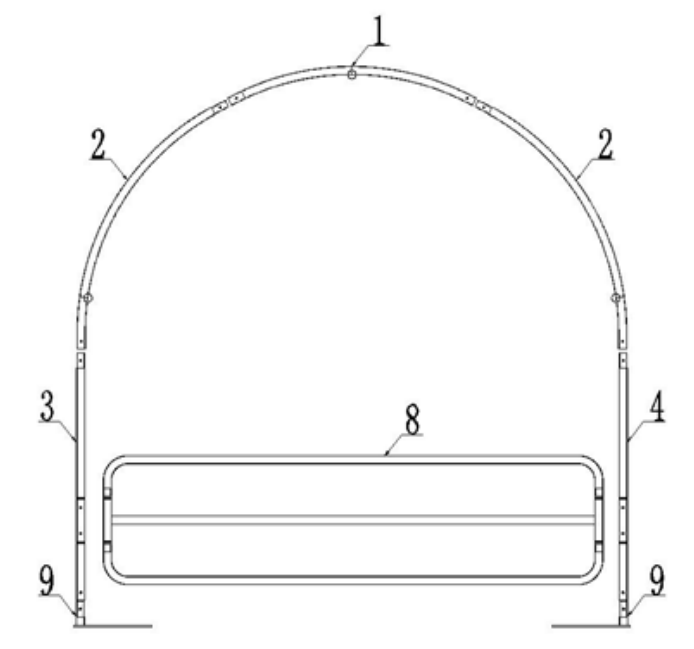

Trin 3: Taglægter og sidevægshegn

Trin 4: Opretning af stellet og fastgørelse af stolpefødderne med pælepløkker

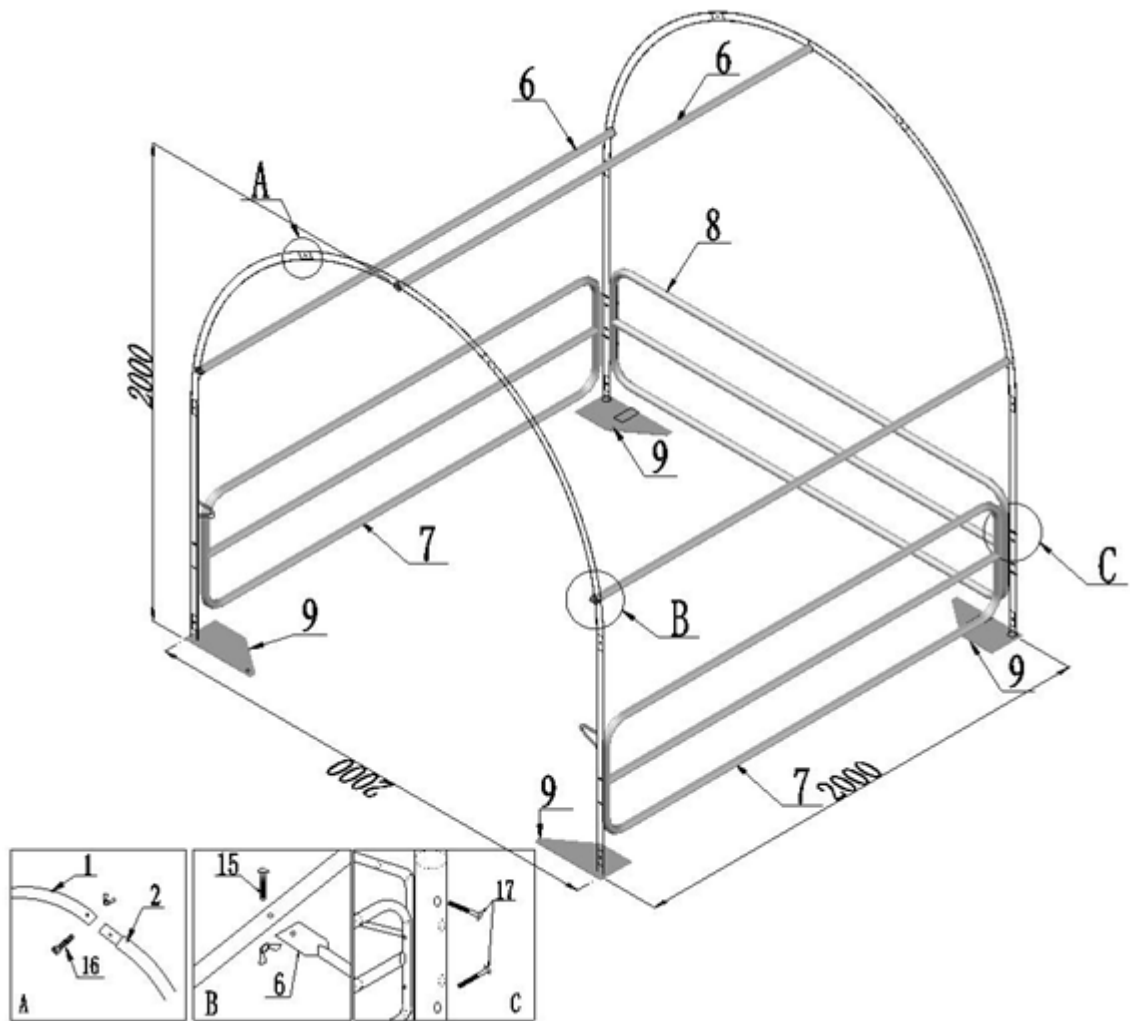

Montering af teltdug

Trin 1: Endegavl

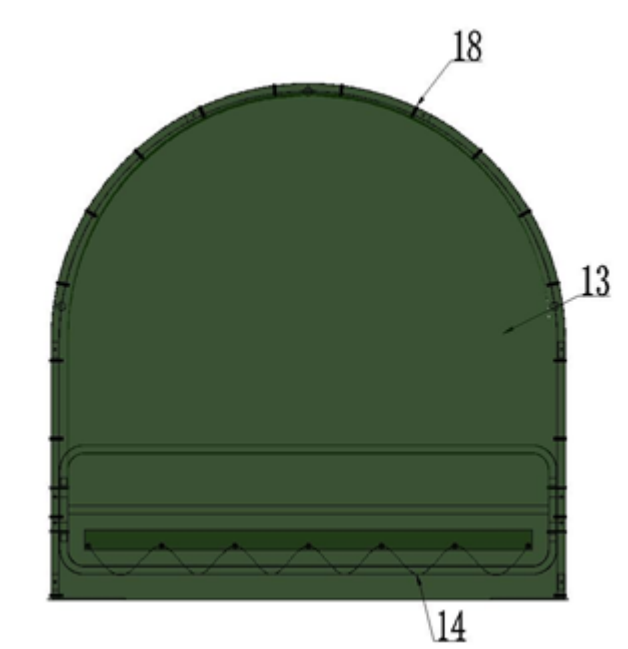

Trin 2: Tag og sider (sider ikke inkluderet - kan tilkøbes)

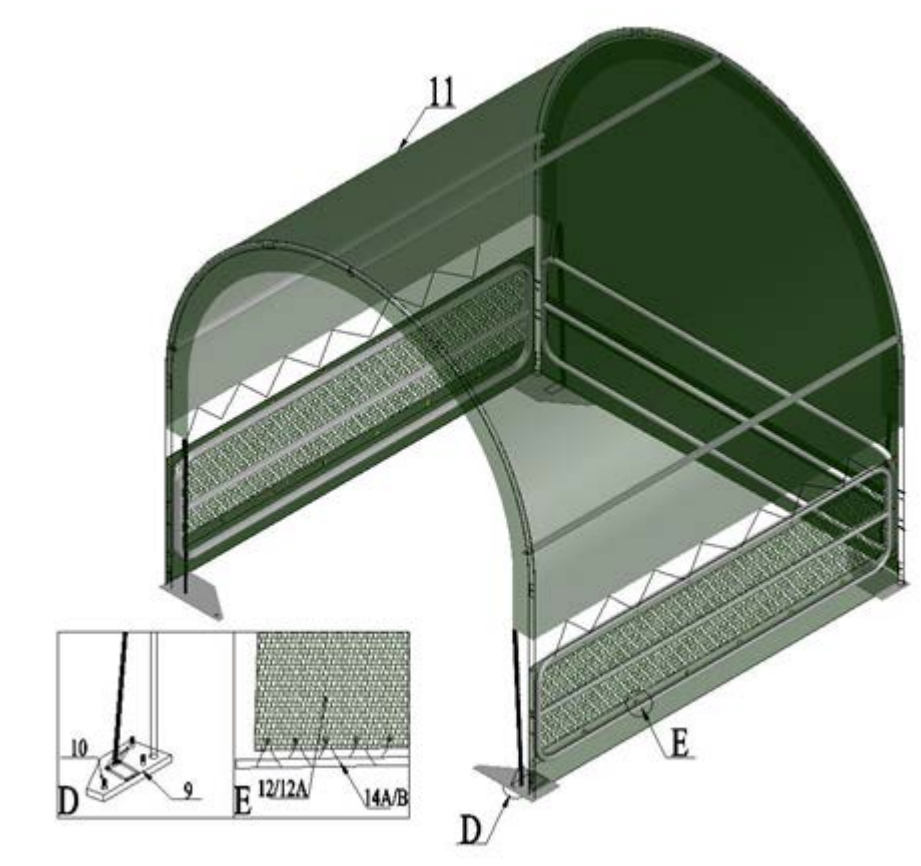

EU Overensstemmelseserklæring

EU OVERENSSTEMMELSESERKLÆRING		
EU – importør:	P. Lindberg A/S Sdr. Ringvej 1 6600 Vejen Tlf.: 70212626 E-mail: salg@p-lindberg.dk CVR: 25903110 www.p-lindberg.dk	
Erklærer herved at følgende maskine:	<i>Læskure til dyrehold</i> <i>PL varenr. 90 58 172, 90 58 173 og 90 58 174</i>	
Type / model:	SS-202 SS-303 SS-404	
Er i overensstemmelse med følgende direktiver:	305/2011	
Anvendte standarder og normer:	EN 13782:2005	
Dato og ansvarlig underskrift:	Vejen d. 11-04-2018 P. Lindberg A/S  Erik T Lauritsen Direktør	
		

Vi forbeholder os ret til uden foregående varsel at ændre de tekniske parametre og specifikationer for dette produkt.

SE
Original
bruksanvisning



Art: 9058172

Vindskydd för djurhållning 2x2x2 meter



Myrangan 4 - 745 37 Enköping - Tel. 010-209 70 50 -
order@p-lindberg.se
www.p-lindberg.se

Vindskydd för djurhållning – Art. 9058172

Beskrivning: Tält med stativ av galvaniserat stål och PVC-tältduk. B2 x L2 x H2 meter.

Användningsområde: För förvaring av gods/maskiner, samt som vindskydd för djurhållning som skydd mot väder och vind, insekter och sol m.m.

Säkerhetsanvisningar:

Läs hela manualen innan vindskyddet monteras. Det är mycket viktigt att vindskyddet förankras ordentligt. Vindskyddet är endast avsett som en tillfällig anordning och det rekommenderas inte att använda det som en permanent anordning.

Fara:

Välj vindskyddets plats med omsorg.

Håll säkert avstånd till elkablar.

Kontrollera om det finns luftledningar, grenar och annat.

Kontrollera om det finns kablar och rör i marken innan grävning påbörjas.

Placera inte vindskyddet nära andra byggnader som det kan falla snö, is eller vatten från ner på vindskyddet.

Häng inte föremål från taket eller stödkablar.



Varning:

Brandrisk.

Rök inte och använd inte utrustning med öppen låga (inklusive grill och eldstad) i eller runt vindskyddet.

Förvara inte brandfarliga vätskor/gaser (som bensin, fotogen, propan eller liknande) i eller runt vindskyddet.

Utsätt inte vindskyddets tak eller sidor för öppen eld eller andra värmekällor.



Var försiktig:

Var försiktig när stativet ska resas. Använd skyddsglasögon. Fäst och bulta samman överliggande stänger. Var försiktig med ändarna på stängerna.

Korrekt förankring och montering av stativet:

Det är slutanvändarens ansvar att förankra stativet ordentligt.

Säljaren ansvarar inte för skador på enheten eller innehållet på grund av vädret. Alla vindskydd som inte är ordentligt förankrade kan potentiellt flyga iväg och orsaka skada, som inte kommer att omfattas av garantin. Kontrollera regelbundet förankringarna för att vara säker på vindskyddets stabilitet.

Observera: Tältduken kan snabbt avmonteras och förvaras på annat ställe inför dåligt väder. Om stark vind eller dåligt väder förutspås rekommenderas det att ta av tältduken.

Rengöring/underhåll:

En åtsittande tältduk har längre livslängd och bättre prestanda. Håll därför alltid tältduken sträckt. Löst tyg kan påskynda nedbrytningen av duken.

Avlägsna snarast snö eller is som har fastnat på takkonstruktionen med en kvast eller annat verktyg med mjuka sidor. Var ytterst försiktig när du tar bort snö från tältduken – ta alltid bort det från de yttre sidorna av konstruktionen. Använd inte verktyg eller redskap med hårda kanter som krattor och spadar för att ta bort snö. Det kan göra hål i tältduken.













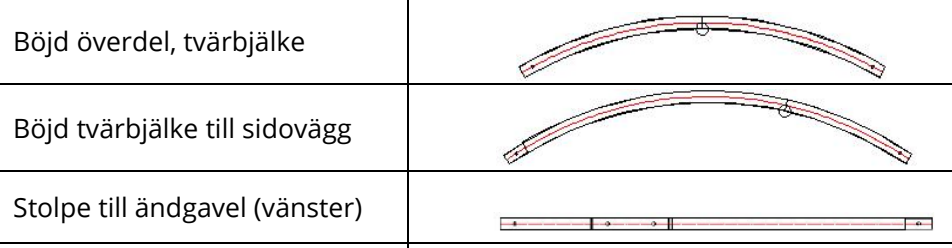

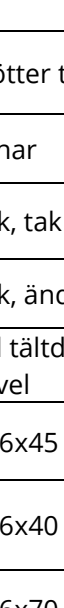
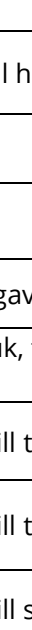
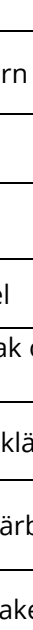

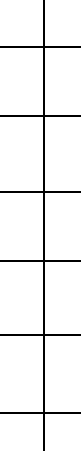
Använd inte blekmedel eller hårda slipmedel för att rengöra duken. Tältduken kan lätt rengöras med mild tvål och vatten.

Före användning:

Det rekommenderas att vara 2 eller fler personer när vindskyddet ska monteras.

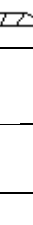
Nödvändiga verktyg för monteringen:



Komponentlista				
Nr	Beskrivning		Antal	Box
1	Böjd överdel, tvärbjälke		2	A
2	Böjd tvärbjälke till sidovägg		4	A
3	Stolpe till ändgavel (vänster)		1	A
4	Stolpe till ändgavel (höger)		1	A
5	Stolpar till förgavel		2	A
6	Takläkt		3	A
7	Staket till sidovägg		2	A
8	Staket till ändgavel		1	A
9	Stolpfötter till hörn		4	A
10	Pålpinnar		12	A
11	Tältduk, tak		1	A
13	Tältduk, ändgavel		1	A
14	Rep till tältduk, tak och ändgavel		16 m	A
15	Bult M6x45 till takläkt (6)		6+2	A
16	Bult M6x40 till tvärbjälkar		12+3	A
17	Bult M6x70 till staket.		12+3	A
18	Buntband för fastsättning av ändgavel		25	A

Uppställning av stativ:

Steg 1: Böj nr 1

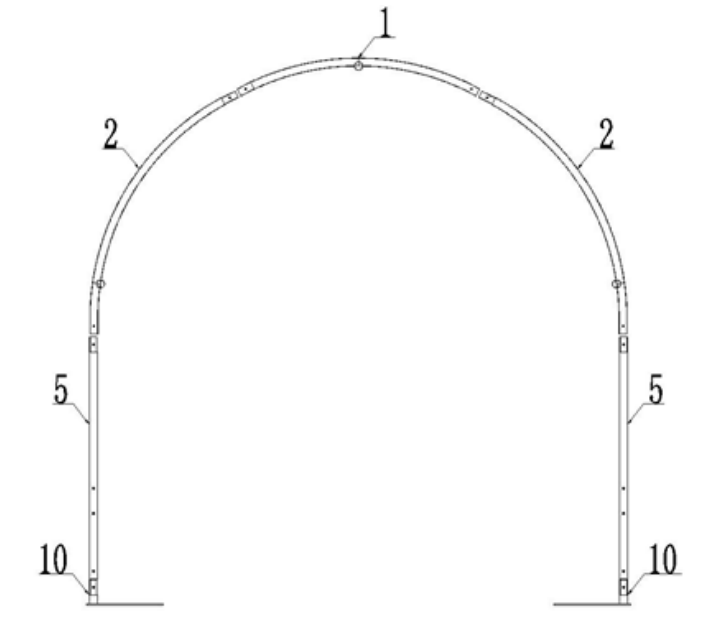

Steg 2: Böj nr 2

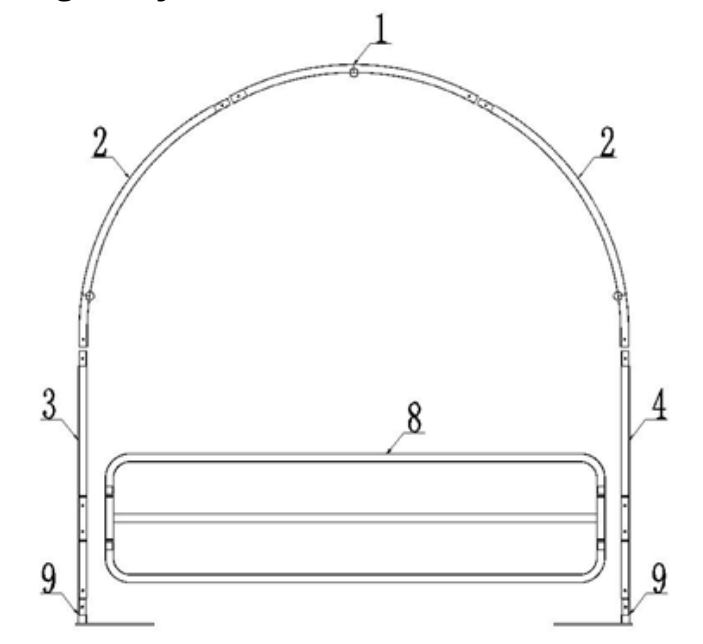

Steg 3: Takläkt och sidoväggstaket

Steg 4: Uppställning av stativet och fastsättning av stolpfötterna med pålspinnar

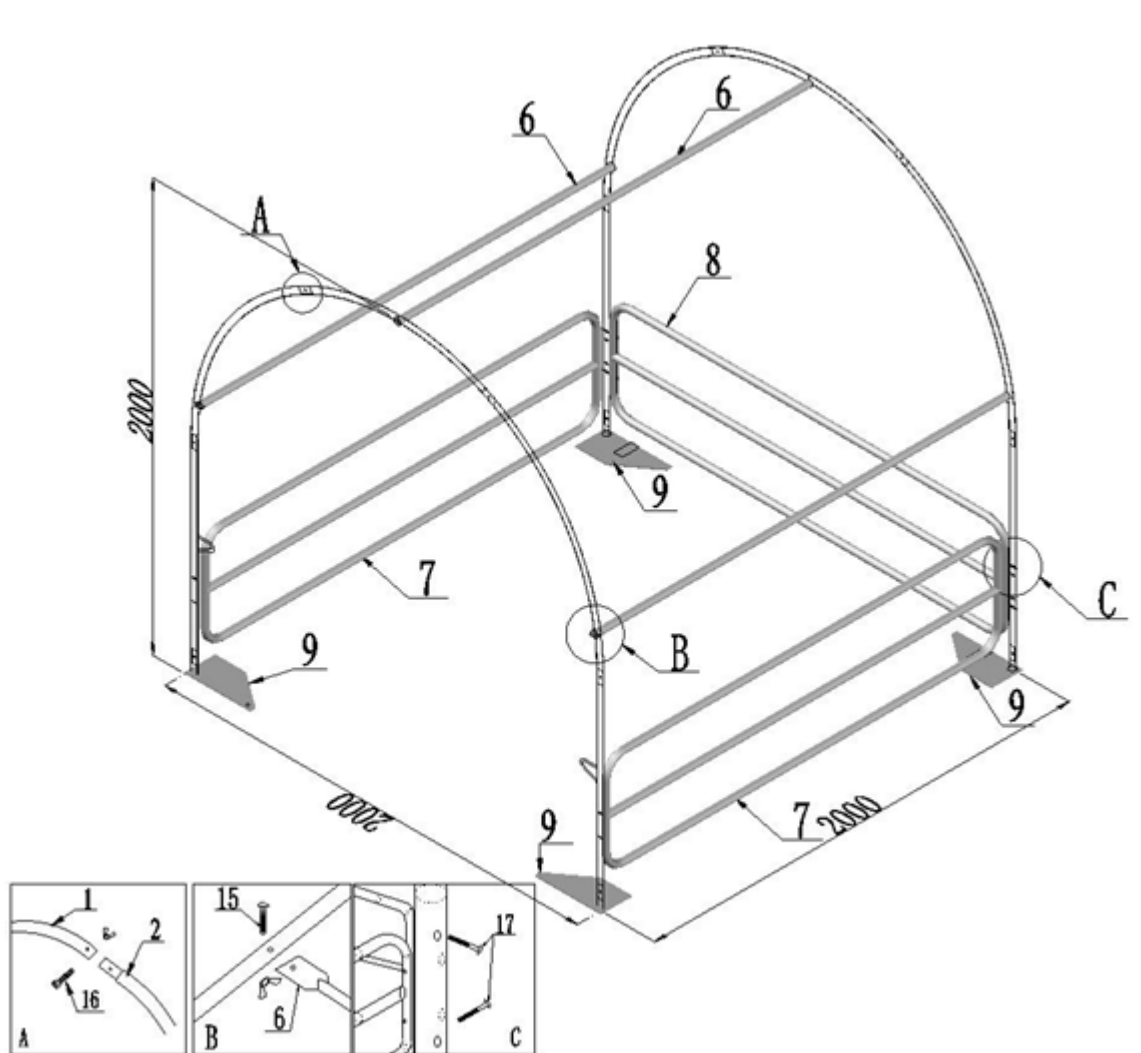

Montering av tältduk

Steg 1: Ändgavel

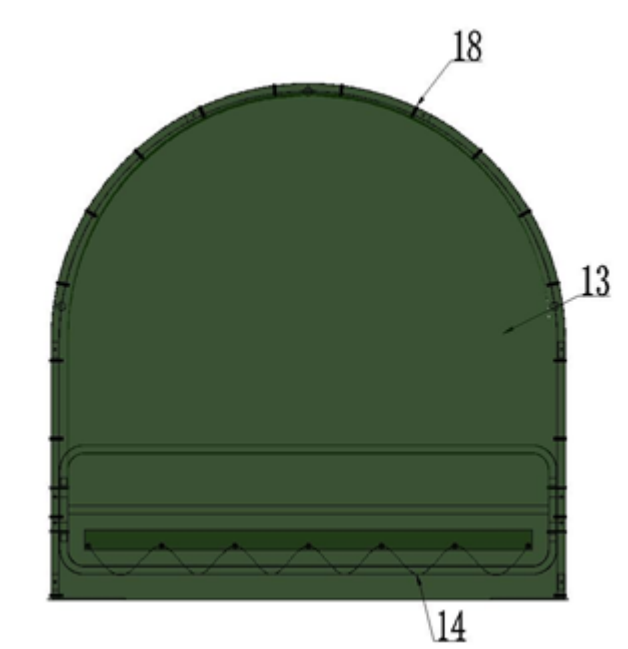

Steg 2: Tak och sidor (sidor ingår inte - köps separat)

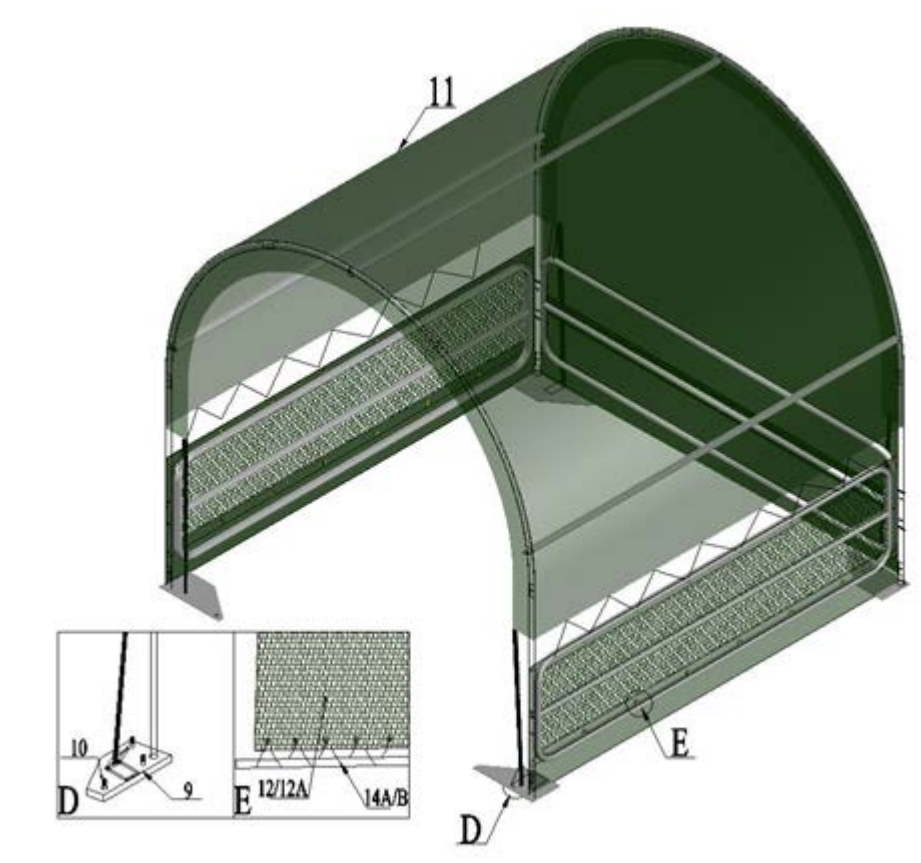

EU-försäkran om överensstämmelse

EU-FÖRSÄKRAN OM ÖVERENSSTÄMMELSE 	
EU – importör:	P. Lindberg A/S Sdr. Ringvej 1 DK-6600 Vejen Tlf.: +45 70212626 E-mail: salg@p-lindberg.dk CVR: 25903110 www.p-lindberg.dk
Härmed förklara att följande maskin:	<i>Vindskydd för djurhållning</i> <i>PL Art.: 90 58 172, 90 58 173 och 90 58 174</i>
Type / modell:	<i>SS-202</i> <i>SS-303</i> <i>SS-404</i>
Överensstämmer med följande direktiv:	<i>305/2011</i>
Tillämpade standarder och normer:	<i>EN 13782:2005</i>
Datum och signatur:	<i>Vejen d. 11-04-2018</i> P. Lindberg A/S  Erik T Lauritsen Direktør 

Vi förbehåller oss rätten att ändra produktens tekniska parametrar och specifikationer utan föregående meddelande.

DE

Original

Bedienungsanleitung

P.Lindberg

Artikelnummer: 9058172

Zelthalle
2x2x2 Meter



P-Lindberg GmbH – Flensburger Str. 3 – D-24969 Großenwiehe

Tel. 03222/1097-888 Fax. 03222/1097-900

www.p-lindberg.de

Zelthalle – Artikelnr. 9058172

Beschreibung: Zelt mit Gestell aus verzinktem Stahl und PVC-Zeltplane. B2 x L2 x H2 Meter.

Einsatzbereiche: Für die Aufbewahrung von Geräten/Maschinen sowie als Unterstand für Tiere zum Schutz vor Wind & Wetter, Insekten, Sonne usw.

Sicherheitsanweisungen:

Lesen Sie vor dem Aufbau des Zeltes dieses Handbuch. Es ist wirklich wichtig, dass die Halle angemessen verankert wird. Das Zelt ist lediglich als Übergangslösung gedacht. Es wird empfohlen, dieses nicht als dauerhafte Lösung zu verwenden.

Gefahr:

Wählen Sie die Platzierung des Unterstands sorgfältig.

Halten Sie ausreichend Abstand zu Stromleitungen.

Überprüfen Sie, dass keine überhängenden Versorgungsleitungen, Zweige oder Sonstiges im Weg sind.

Überprüfen Sie den Boden auf Leitungen und Rohre hin, bevor mit den Grabungsarbeiten begonnen wird.

Stellen Sie den Unterstand nicht in der Nähe von Dachvorsprüngen oder anderen Elementen auf, von denen Schnee oder Eis fallen oder Wasser auf den Unterstand fließen kann.

Hängen Sie keine Gegenstände an die Decke oder die Stützkabel.



Warnung:

Brandgefahr.

Rauchen Sie nicht und verwenden Sie keine Geräte mit offenen Flammen (inkl. Grill, Feuerstelle, Fritteuse, Räucheröfen und Laternen) im oder in der Nähe des Unterstands.

Bewahren Sie im oder in der Nähe des Unterstands keine brennbaren Flüssigkeiten/Gase (wie Benzin, Petroleum, Propan usw.) auf.

Das Dach und die Seiten des Unterstands dürfen offenem Feuer oder anderen Zündquellen nicht ausgesetzt werden.



ACHTUNG:

Seien Sie vorsichtig, wenn Sie das Gestell aufstellen. Verwenden Sie Sicherheitsbrillen. Schrauben Sie übereinander liegende Stangen zusammen. Passen Sie auf die Enden der Stangen auf.

Richtige Verankerung und Montage des Gestells:

Der Endverbraucher trägt die Verantwortung dafür, das Gestell ordentlich zu verankern.

Der Verkäufer ist nicht verantwortlich für Schäden am Unterstand oder den gelagerten Gegenständen aufgrund des Wetters. Jeder Unterstand, der nicht sicher verankert ist und potenziell wegfliegen und Schäden verursachen kann, ist von der Garantie ausgeschlossen. Kontrollieren Sie die Verankerung regelmäßig, um die Stabilität zu prüfen.

Achtung: Die Zeltplane kann vor schlechtem Wetter rasch entfernt und aufbewahrt werden. Es wird empfohlen, die Zeltplane vor schlechtem Wetter oder starkem Wind zu entfernen.

Reinigung/Wartung:

Eine straff sitzende Zeltplane bedeutet eine längere Lebensdauer und eine bessere Funktion. Sorgen Sie daher stets dafür, dass die Zeltplane straff ist. Loser Stoff kann die Abnutzung der Plane erhöhen.

Entfernen Sie Schnee oder Eis, das sich am Dach gesammelt hat, sofort mit einem Besen, Mopp oder einem anderen Gerät mit einem weichen Ende. Seien Sie beim Entfernen von Schnee von der Zeltplane extrem vorsichtig. Entfernen Sie stets die Seite der Konstruktion. Verwenden Sie kein Werkzeug und keine Geräte mit scharfen Kanten wie Rechen oder Schaufeln zum Entfernen von Schnee. Dies könnte Löcher in die Zeltplane machen.



Verwenden Sie keine Bleichmittel oder starke Scheuerprodukte zum Reinigen der Zeltplane. Die Zeltplane wird vorsichtig mit milder Seife und Wasser gereinigt.











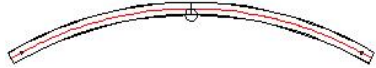
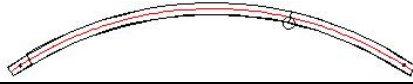

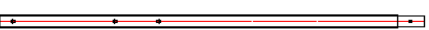
Vor der Inbetriebnahme:

Es wird empfohlen, dass mindestens 2 Personen den Aufbau des Unterstands durchführen.

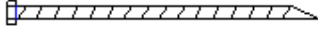
Für den Zusammenbau notwendiges Werkzeug:

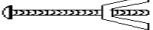
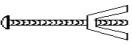

Komponentenliste

Nr.	Beschreibung	Stk.	Box	
1	Gebogener Querbalken oben		2	A
2	Gebogener Querbalken für Seitenwand		4	A
3	Stützen für Giebel (links)		1	A
4	Stützen für Giebel (rechts)		1	A
5	Stützen für Giebel vorne		2	A
6	Dachlatten		3	A
7	Gestell für Seitenwand		2	A
8	Gestell für Endgiebel		1	A
9	Stützenfüße für Ecken		4	A
10	Pfähle		12	A
11	Zeltplane, Dach		1	A
13	Zeltplane, Endgiebel		1	A
14	Seil für Zeltplane, Dach und Endgiebel		16m	A
15	Schraube M6x45 für Dachlatten (6)		6+2	A
16	Schraube M6x40 für Querbalken		12+3	A
17	Schraube M6x70 für Gestell.		12+3	A
18	Kabelbinder zum Befestigen des Endgiebels		25	A

Aufstellen des Gestells:

Schritt 1: Bogen Nr. 1

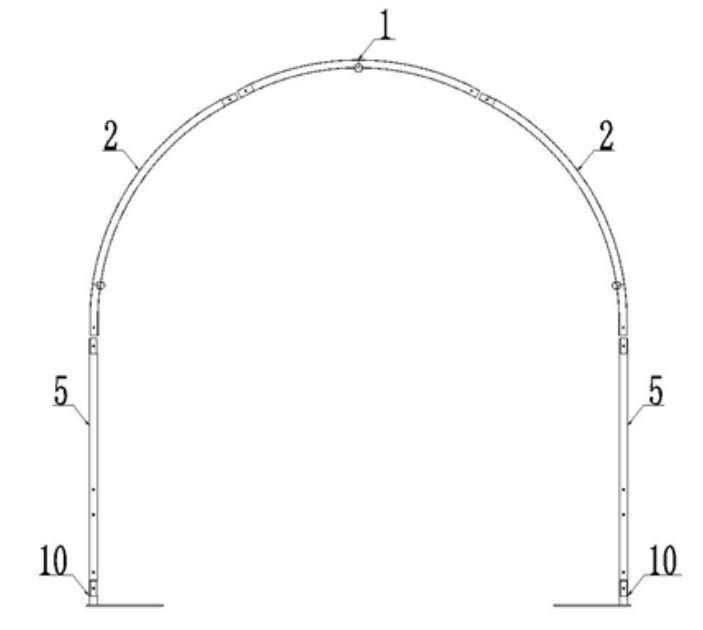

Schritt 2: Bogen Nr. 2

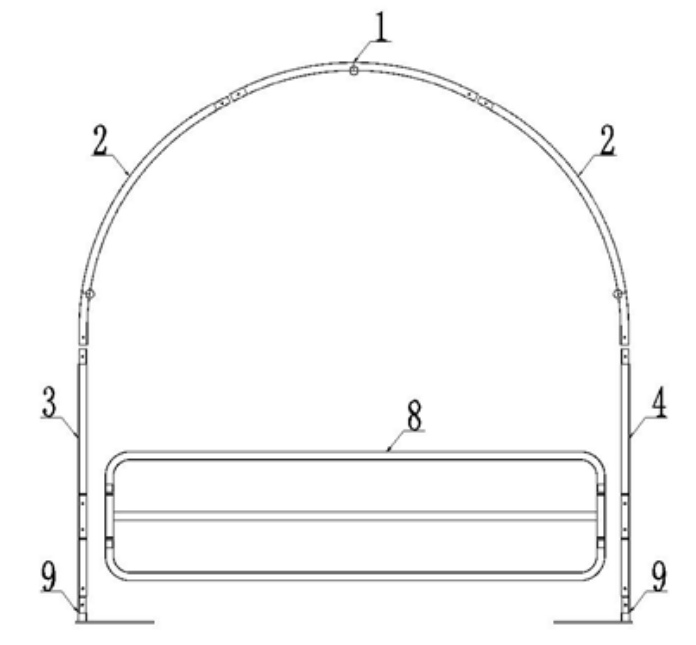

Schritt 3: Dachlatten und Seitengestell

Schritt 4: Anpassen des Gestells und befestigen der Stützenfüße an den Pfählen

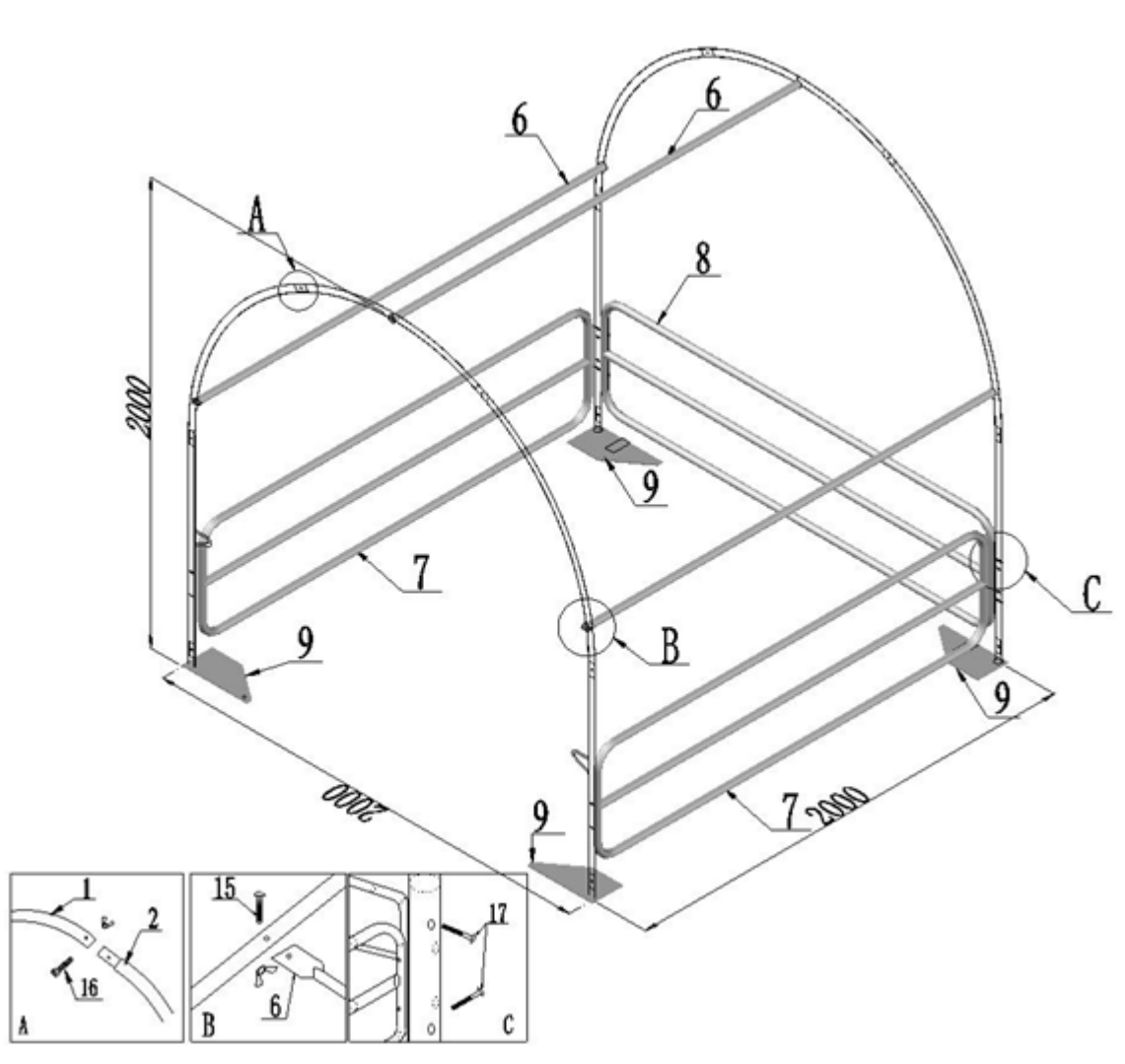

Montage der Zeltplane

Schritt 1: Endgiebel

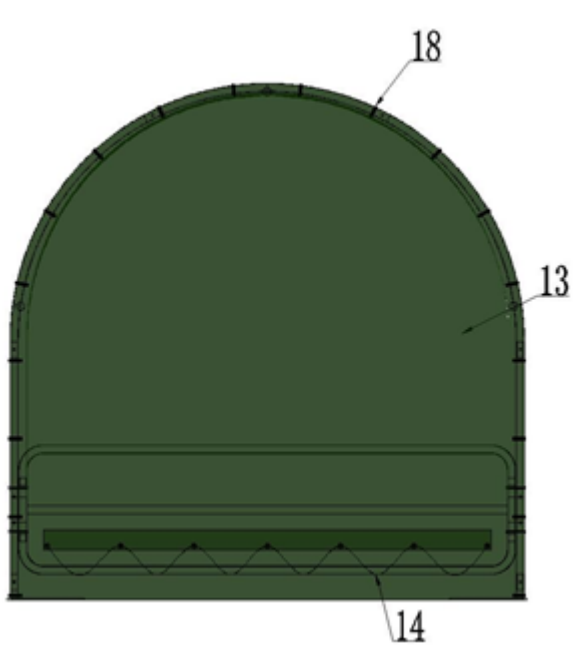

Schritt 2: Dach und Seiten (Seiten nicht im Lieferumfang enthalten - können separat erworben werden)

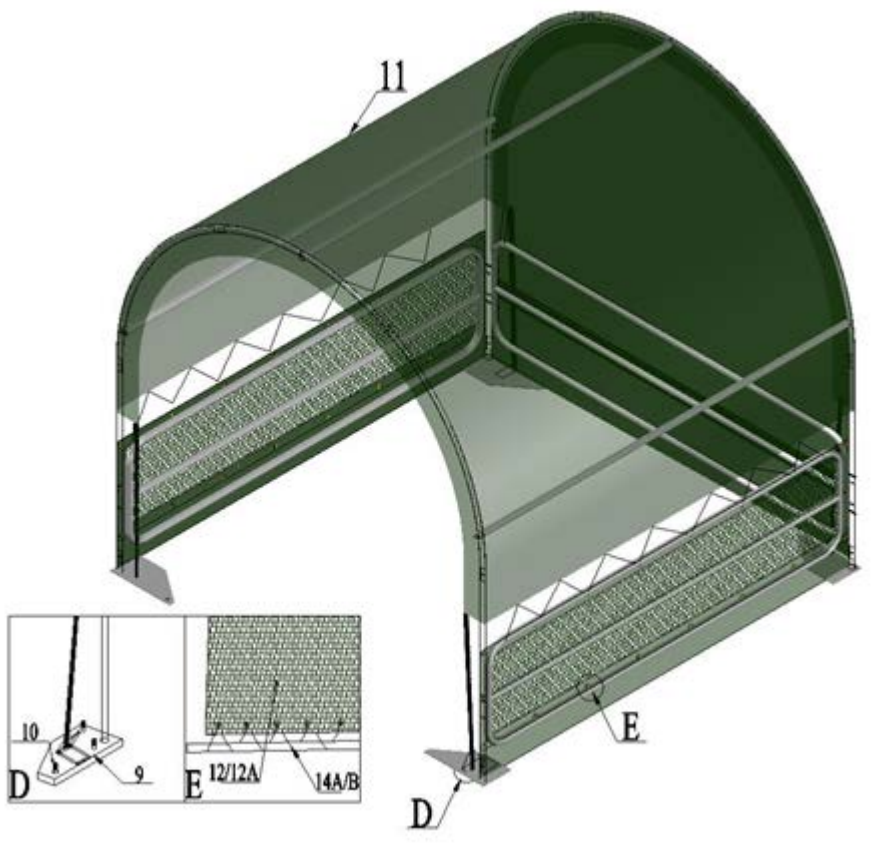

EU-Konformitätserklärung

EU-KONFORMITÄTSERKLÄRUNG		CE
EU – importeur: P. Lindberg A/S Sdr. Ringvej 1 DK-6600 Vejen Tlf.: +45 70212626 E-mail: salg@p-lindberg.dk CVR: 25903110 www.p-lindberg.dk		
Hiermit wird bestätigt dass die folgenden Maschine::	Zelthalle PL Artikelnr.: 90 58 172, 90 58 173 und 90 58 174	
Typ / Modell:	SS-202 SS-303 SS-404	
Entspricht den folgenden Richtlinien:	305/2011	
Angewandte Standards und Normen:	EN 13782:2005	
Datum und Unterschrift:	Vejen d. 11-04-2018 P. Lindberg A/S  Erik T Lauritsen Direktør	CE

Wir behalten uns das Recht vor, ohne vorherige Information technische Parameter oder Spezifikationen für dieses Produkt zu ändern.

EN

Original

User instructions



Item no.: 9058172

Livestock Shelter 2 x 2 x 2 metres



Sdr. Ringvej 1 – DK-6600 Vejen
Tel. +45 7021 2626 – Fax +45 7021 2630
www.p-lindberg.dk

Livestock Shelter – Item no. 9058172

Description: Tent with galvanised steel frame and PVC tarpaulin. B2 x L2 x H2 metres.

Areas of use: For storing goods/machines and for sheltering livestock against the elements, insects, sun, etc.

Safety instructions:

Read the entire manual before assembling the shelter. It is essential to properly anchor the shelter. The shelter is only intended as a temporary set-up, and it is not advisable to use it as a permanent structure.

Danger:

Carefully select where to place the shelter.

Keep well away from electrical cables.

Check for overhead electric mains, branches and similar obstructions.

Check the subsoil for cables and pipelines before beginning to excavate.

Do not place the shelter close to eaves or other structural components from which snow or ice can fall or from which water can flow onto the shelter.

Do not hang objects from the ceiling or support ropes.



Warning:

Fire hazard.

Do not smoke or use equipment with open flames (including barbecue grills, fire bowls, deep fryers, smoking ovens and lanterns) in or around the shelter.

Do not store flammable fluids or combustible gases (such as petrol, petroleum, propane, etc.) in or around the shelter.

Do not expose the shelter roof or sides to naked flames or other sources of fire.



Caution:

Be cautious when erecting the frame. Wear safety goggles. Fixate and bolt together the overhead bars. Be careful of the bars' ends.

Correct frame anchoring and assembly:

The end-user is responsible for properly anchoring the frame.

The seller is not responsible for any damage to the structure or its contents caused by inclement weather. Any shelter that is not securely anchored can potentially be blown

away and cause damage that will not be covered by the guarantee. Check the anchors frequently to ensure the stability of the shelter.

Note: The tarpaulin can be quickly removed and stored before bad weather sets in. If high winds or bad weather is predicted, it is advisable to remove the tarpaulin.

Cleaning/maintenance:

A tight-fitting tarpaulin ensures a longer service life and better function. Therefore, keep the tarpaulin taut at all times. Loosely attached material can hasten the disintegration of the tarpaulin.

Immediately remove snow or ice amassed on the roof structure using a broom, mop or other tool with soft sides. Be very careful when removing snow from the tarpaulin: always remove it from the outer sides of the structure. Never remove snow using tools or equipment with hard edges, such as rakes or shovels. These could puncture the tarpaulin.



Do not clean the tarpaulin with bleach or strong, abrasive products. It is easy to clean the tarpaulin with mild soapy water.











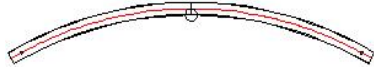
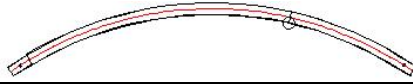



Before starting to use the shelter:

It is recommended that the shelter be assembled by at least two people.

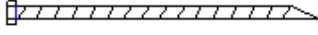
Tools required for assembly:

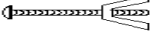
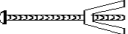

List of components

No.	Description		Pcs.	Box
1	Curved top crossbeam		2	A
2	Curved crossbeam for side wall		4	A
3	Post for rear gable (left)		1	A
4	Post for rear gable (right)		1	A
5	Posts for front opening		2	A
6	Roof battens		3	A
7	Fence for side wall		2	A
8	Fence for end gable		1	A
9	Post supports for corner		4	A
10	Post-support pegs		12	A
11	Tarpaulin, roof		1	A
13	Tarpaulin, rear gable		1	A
14	Rope for tarpaulin, roof and rear gable		16 m	A
15	Bolt M6 x 45 for roof battens (6)		6+2	A
16	Bolt M6 x 40 for crossbeams		12+3	A
17	Bolt M6 x 70 for fence.		12+3	A
18	Cable ties for fixating end gable		25	A

Erecting the frame:

Step 1: Arch 1

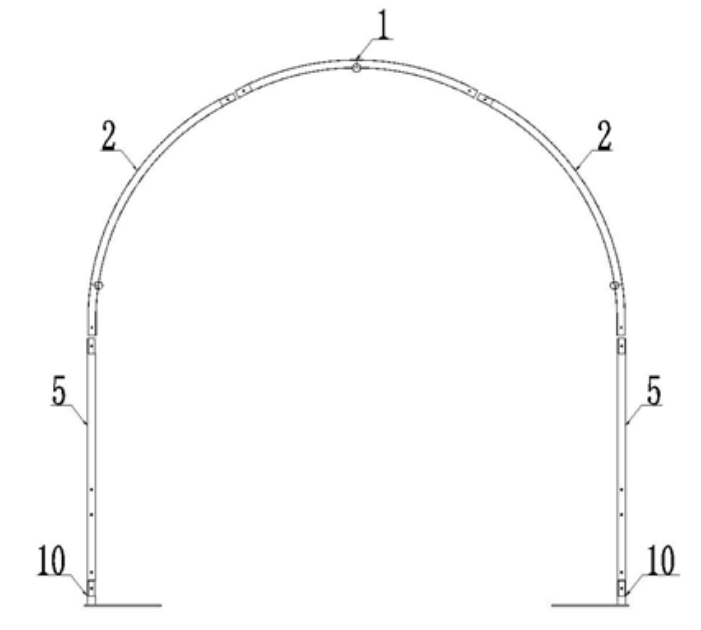

Step 2: Arch 2

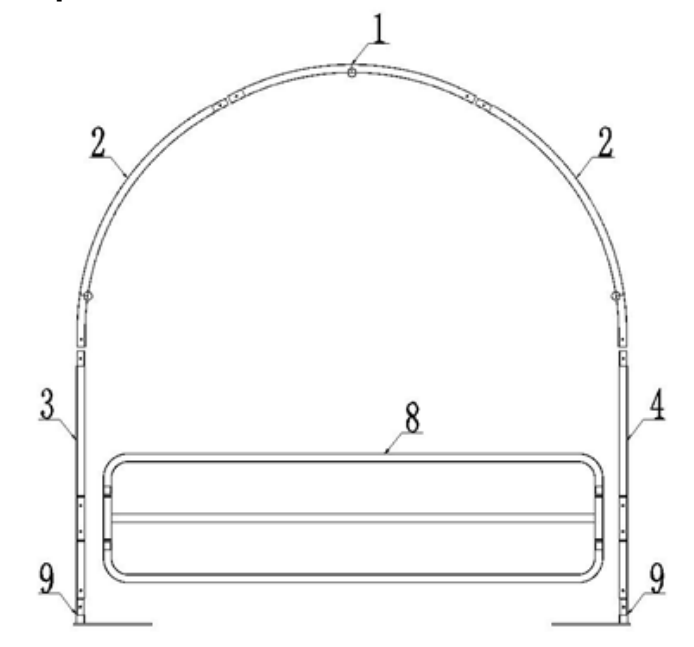

Step 3: Roof battens and side-wall fence

Step 4: Straightening out the frame and attaching post supports with pegs

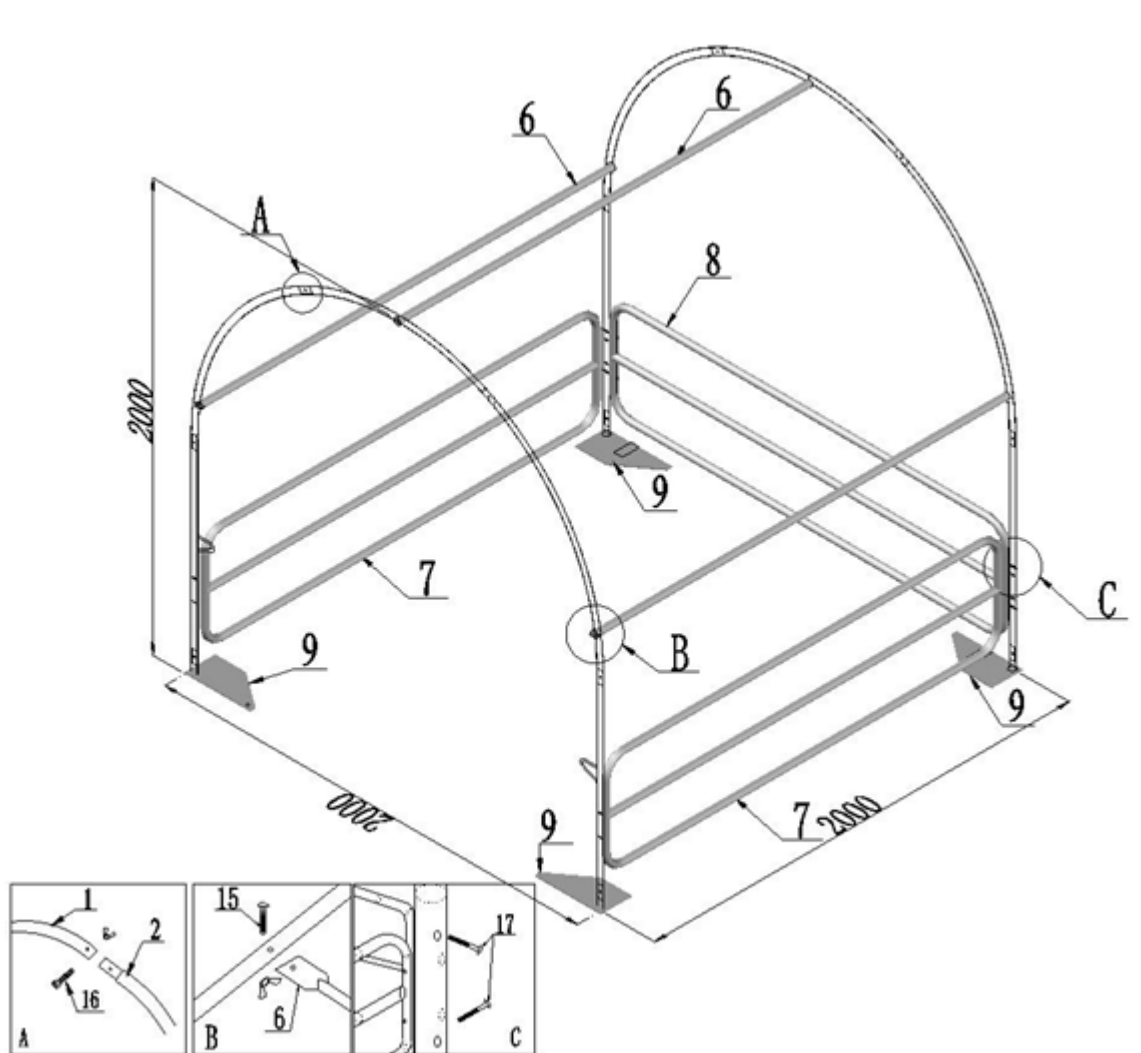

Mounting the tarpaulin

Step 1: Rear gable

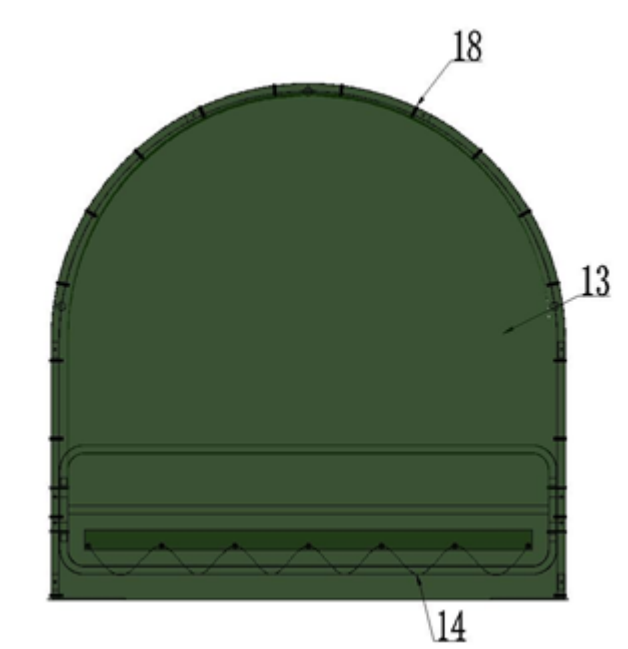

Step 2: Roof and sides (sides are not included, can be purchased separately)

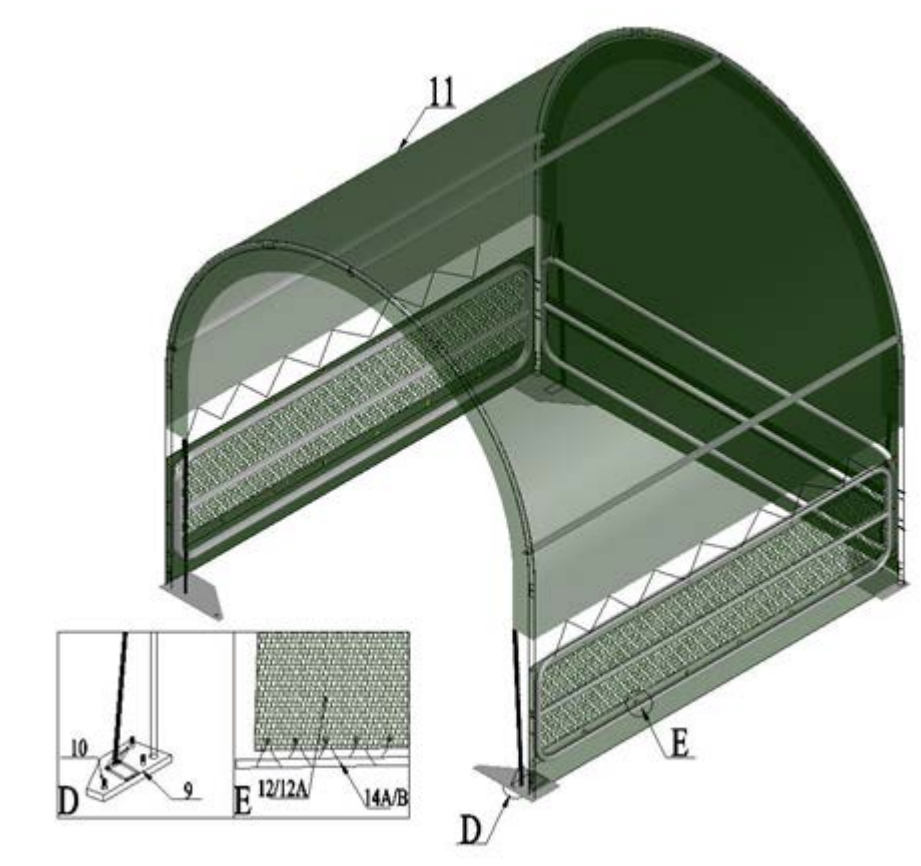

EU Declaration of Conformity

EU DECLARATION OF CONFORMITY		CE
EU – importer:	P. Lindberg A/S Sdr. Ringvej 1 DK-6600 Vejen Phone: +45 70212626 E-mail: salg@p-lindberg.dk CVR: 25903110 www.p-lindberg.dk	
Hereby declare that the following machine:	<i>Livestock shelters</i> <i>PL Item no.: 90 58 172, 90 58 173 and 90 58 174</i>	
Type / model:	<i>SS-202</i> <i>SS-303</i> <i>SS-404</i>	
Complies with the following directives:	<i>305/2011</i>	
Applied standards and norms:	<i>EN 13782:2005</i>	
Date and signature:	<i>Vejen d. 11-04-2018</i> P. Lindberg A/S  Erik T Lauritsen Direktør	
		CE

We reserve the right to change the technical parameters and specifications for this product without giving advance notice.