

DWB1444WD

Brugermanual

User manual

Användarmanual

scandomestic

Kære kunde!

- Læs denne brugsanvisning før du tager produktet i brug første gang. Det vil hjælpe dig med at bruge og vedligeholde det korrekt samt forlænge levetiden.
- Gem brugsanvisningen til senere brug, hvis dette skulle blive nødvendigt og sørg for, at vejledningen følger, hvis produktet skifter ejermand.

Denne brugsanvisning indeholder sikkerhedsinstruktioner, betjeningsvejledninger, installationsinstruktioner og tips til problemløsning mm.

Før du ringer efter service:

- Gennemgå afsnittet om tips til problemløsning. Dette vil hjælpe dig med selv at løse nogle de mest almindelige problemer.
- Hvis du ikke selv kan løse problemerne, ring da efter hjælp fra professionelle teknikere.

Når De ringer op:

- Skal De angive apparatets fulde reference (model, type, serienummer). Disse oplysninger står på typeskiltet, der sidder på apparatet.
- Skal De opgive, hvor og hvilken forhandler produktet er købt hos, samt oplyse købsdatoen.

Uberettiget tilkaldelse af teknisk service:

Inden service tilkaldes, kontrolleres de fejlmuligheder, det er muligt selv at udbedre. Såfremt kravet om udbedring er uberettiget, påhviler det kunden selv at betale de omkostninger, der er forbundet med at have tilkaldt service.

Reklamationsfrist:

Reklamationsfrist omfatter udelukkende fabriksnye produkter indkøbt i Danmark. Reklamationsfristen er gyldig 24 mdr. fra købsdato, når der forevises kvittering, regning eller tilsvarende, hvoraf købsdatoen fremgår. Funktionsvigt på produkterne, der skyldes installationsmæssige forhold, dækkes ikke af reklamationsfristen. Reklamationsfristen indskrænker ikke købers rettigheder iflg. lovgivningen.

Reklamationsfristen omfatter ikke:

- Fejl eller skader opstået direkte eller indirekte som følge af overlast, fejlbetjening, misbrug, skødeløs behandling, mangelfuld vedligeholdelse, fejlagtig indbygning, opstilling og tilslutning, spændingsvariationer eller elektriske forstyrrelser eller ved reparation udført af andre end Scandomestic A/S autoriserede teknikere.

- Fejl eller skader opstået som følge af erhvervs-mæssig eller anden brug af produkter, der er beregnet til private husholdninger.
- Erstatning for eventuelle følgeskader, herunder skader på andre genstande, driftstab etc., medmindre andet er lovmæssigt fastlagt

Transportskader:

En transportskade, der konstateres ved forhandlerens levering hos kunden, er primært en sag mellem kunden og forhandleren. I tilfælde, hvor kunden selv har stået for transporten af produktet, påtager leverandøren sig ingen forpligtelser i forbindelse med evt. transportskade. Evt. transportskader skal anmeldes omgående og senest 24 timer efter, at varen er leveret. I modsat fald vil kundens krav kunne afvises.

Erhvervskøb:

Erhvervskøb er ethvert køb af produkter, der ikke skal bruges i en privat husholdning, men anvendes til erhverv eller erhvervs lignende formål (restaurant, café, kantine etc.) eller bruges til udlejning eller anden anvendelse, der omfatter flere brugere. I forbindelse med erhvervskøb ydes ingen garanti, da dette produkt udelukkende er beregnet til almindelig husholdning.

Vigtigt!

Vær opmærksom på, at producenten, som følge af konstant udvikling og ajourføring af produktet, kan foretage ændringer uden forudgående varsel.

Bortskaffelse

Bortskaf produktets emballage korrekt.



I henhold til WEEE's direktiver må dette produkt ikke smides i skraldespanden. Det skal afleveres på en genbrugsstation. På den måde hjælper du med at beskytte miljøet.

ADVARSEL!

Emballagen kan være farlig for børn!

Plastdele er mærket med de internationale standardforkortelser:

PE - polyethylen, f.eks. indpakningsfolien

PS - polystyren, f.eks. polstringsmaterialet

PO M - polyoxymethylen, f.eks. plastclips

PP - polypropylen, f.eks. salttragten

AB S - acrylonitril-butadien-styren, f.eks. kontrolpanelet.

Elektrisk og elektronisk udstyr (EEE) indeholder materialer, komponenter og stoffer, der kan være farlige og skadelige for menneskers sundhed og for miljøet, når affaldet af elektrisk og elektronisk udstyr (WEEE) ikke bortskaffes korrekt.

Produkter, der er mærket med nedenstående "overkrydsede skraldespand", er elektrisk og elektronisk udstyr. Den krydsede skraldespand symboliserer, at affald af elektrisk og elektronisk udstyr ikke må bortskaffes sammen med usorteret husholdningsaffald, men skal indsamles særskilt.

Til dette formål har alle kommuner etableret indsamlingsordninger, hvor affald af elektrisk og elektronisk udstyr gratis kan afleveres af borgerne på genbrugsstationer eller andre indsamlingssteder eller hentes direkte fra husholdningerne. Nærmere information skal indhentes hos kommunens tekniske forvaltning.

Original brugermanual

Original brukermanual

Original användarmanual

Original käyttöohje

SIKKERHEDSINFORMATION

BEMÆRK:

- Gennemgang af afsnittet om fejlfindingstip vil hjælpe dig med at løse nogle almindelige problemer selv.
- Hvis du ikke selv kan løse problemerne, så bed om hjælp fra en professionel tekniker.
- Producenten kan efter en politik med konstant udvikling og opdatering af produktet foretage ændringer uden forudgående varsel.
- Hvis tabt eller forældet, kan du modtage en ny brugermanual fra producenten eller den ansvarlige leverandør.

ADVARSEL

Når du bruger din opvaskemaskine, skal du følge nedenstående forholdsregler:

- Installation og reparation kan kun være båret ud ved en kvalificeret tekniker
- Dette apparat er beregnet til at blive brugt i husholdninger og lignende applikationer som:
 - personalekøkkenområder i butikker, kontorer og andre arbejdsmiljøer;
 - gårdhuse;
 - af kunder i hoteller, moteller og andre boligmiljøer;
 - miljøer af typen bed and breakfast.
- Dette apparat kan bruges af børn fra 8 år og derover og personer med nedsatte fysiske, sensoriske eller mentale evner eller mangel på erfaring og viden, hvis de har fået opsyn eller instruktion i brugen af apparatet på en sikker måde og forstår involverede farer.
- Børn må ikke lege med apparatet. Rengøring og brugervedligeholdelse må ikke udføres af børn uden opsyn. (For EN60335-1)
- Dette apparat er ikke beregnet til brug af personer (inklusive børn) med nedsatte fysiske, sensoriske eller mentale evner eller mangel på erfaring og viden, medmindre de er blevet

under opsyn eller instruktion i brugen af apparatet af en person, der er ansvarlig for deres sikkerhed. . (For IEC60335-1)

- Emballagemateriale kan være farligt for børn!
- Børn skal være under opsyn for at sikre, at de ikke leger med apparatet.
- Dette apparat er kun til indendørs husholdningsbrug.
- For at beskytte mod risikoen for elektrisk stød må enheden, ledningen eller stikket ikke nedsænkes i vand eller anden væske.
- Træk stikket ud før rengøring og vedligeholdelse af apparatet. Brug en blød klud fugtet med mild sæbe, og brug derefter en tør klud til at tørre den af igen.
- Hvis netledningen er beskadiget, skal den udskiftes af producenten eller dennes serviceagent eller en tilsvarende kvalificeret person for at undgå en fare.

Jordingsinstruktioner

- Dette apparat skal jordes. I tilfælde af en funktionsfejl eller nedbrud, vil jording reducere risikoen for elektrisk stød ved at give en vej med mindst modstand af elektrisk strøm. Dette apparat er udstyret med et jordforbindelsesstik.
- Stikket skal sættes i en passende stikkontakt, der er installeret og jordet i overensstemmelse med alle lokale regler og bekendtgørelser.
- Forkert tilslutning af udstyrets jordingsleder kan resultere i risiko for elektrisk stød.
- Spørg en kvalificeret elektriker eller servicerepræsentant, hvis du er i tvivl om, hvorvidt apparatet er korrekt jordet.
- Modifier ikke stikket, der følger med apparatet, hvis det ikke passer til stikkontakten.
- Få en korrekt stikkontakt installeret af en kvalificeret elektriker.

- Undlad at misbruge, sidde på eller stå på døren eller opvaskestativet til opvaskemaskinen.
- Brug ikke din opvaskemaskine, medmindre alle kabinetpaneler er korrekt på plads.
- Åbn lågen meget forsigtigt, hvis opvaskemaskinen kører, der er risiko for vand
- sprøjter ud. Anbring ikke tunge genstande på eller stå på døren, når den er åben. Apparatet kan tippe fremad.
- Ved ilægning af ting, der skal vaskes:
Find skarpe genstande, så de ikke kan beskadige dørtætningen;
Advarsel: Knive og andre redskaber med skarpe spidser skal lægges i kurven med spidserne nedad eller placeres i vandret position.
- Nogle opvaskemidler er stærkt alkaliske. De kan være ekstremt farlige, hvis de sluges.
- Undgå kontakt med hud og øjne, og hold børn væk fra opvaskemaskinen, når døren er åben.
- Kontroller, at der ikke er rester af vaskemiddel efter afslutning af vaskecyklussen.
- Vask ikke plastikgenstande, medmindre de er mærket "tåler i opvaskemaskine" eller tilsvarende.
- For umærkede plastikgenstande, der ikke er så mærket, skal du kontrollere producentens anbefalinger.
- Brug kun opvaske- og afspændingsmidler, der anbefales til brug i en automatisk opvaskemaskine.
- Brug aldrig sæbe, vaskemiddel eller håndvaskemiddel i din opvaskemaskine.
- Døren må ikke stå åben, da det kan øge risikoen for at snuble.
- Under installationen må strømforsyningen ikke være for

meget eller farligt bøjet eller flad.

- Der må ikke manipuleres med betjeningslementer.
- Apparatet skal tilsluttes hovedvandsventilen med nye slangesæt. Gamle sæt bør ikke genbruges.
- For at spare energi vil apparatet i standby-tilstand slukke automatisk efter 15 minutter uden nogen brugerindblanding.
- Det maksimale antal kuverter, der skal vaskes, er 14.
- Det maksimalt tilladte indløbsvandtryk er 1MPa.
- Det mindste tilladte indløbsvandtryk er 0,04 MPa.

Bortskaffelse

- Gå til en genbrugsstation for bortskaffelse af pakken og apparatet. Afbryd derfor strømforsyningskablet og gør dørlukkeanordningen ubrugelig.
- Papemballage er fremstillet af genbrugspapir og skal bortskaffes i affaldsindsamlingen til genbrug.
- Ved at sikre, at dette produkt bortskaffes korrekt, hjælper du med at forhindre potentielle negative konsekvenser for miljøet og menneskers sundhed, som ellers kunne være forårsaget af u hensigtsmæssig affaldshåndtering af dette produkt.
- For mere detaljeret information om genbrug af dette produkt, kontakt venligst dit lokale bykontor og dit husholdningsaffaldscenter.
- **BORTSKAFFELSE:** Bortskaf ikke dette produkt som usorteret kommunalt affald. Indsamling af sådant affald separat til særlig behandling er nødvendig.



PRODUKT OVERSIGT

VIGTIG:

For at få den bedste ydeevne fra din opvaskemaskine, skal du læse alle betjeningsvejledninger, før du bruger den første gang.

Et indre rør

B Saltbeholder

C Dispenser

D Øverste sprøjtearm

E Nedre sprøjtearm

F Filtersamling

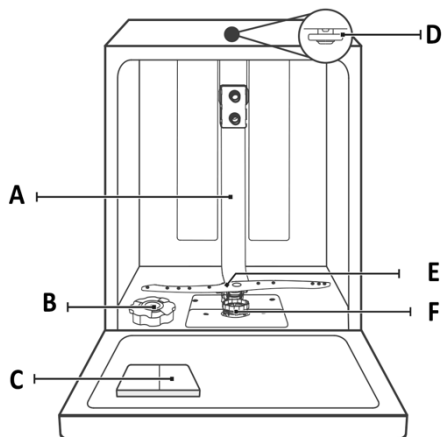

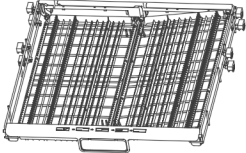
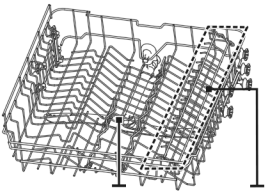
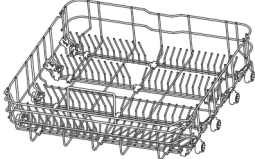
	 A B	
Bestikstativ	Øverste kurv En øvre sprøjtearm B Kopreol	Nederste kurv

Bemærk: Billeder er kun til reference, forskellige modeller kan være forskellige.

BRUG AF DIN OPVASKEMASKINE

Før du bruger din opvaskemaskine:

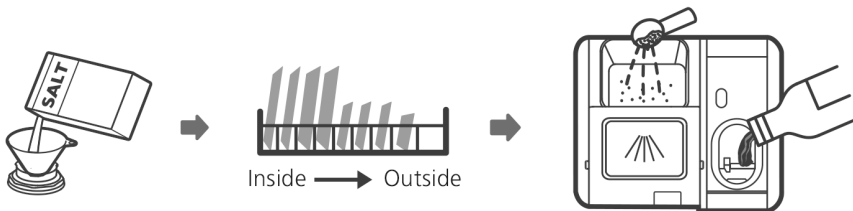

- 1 Indstil blødgøringsanlægget
- 2 Fyld saltet i skyllemidlet
- 3 Ilægning af kurv
- 4 Fyld opvaskemiddelbeholderen

Tjek venligst sektion 1 "Blødgøringsmiddel" i PART Se venligst afsnit 1 "Blødgøringsmiddel" i DEL II : II : Specialversion, hvis du skal indstille blødgøringsanlægget.

Fyld saltet i skyllemidlet

BEMÆRK:

Hvis din model ikke har noget blødgøringsmiddel, kan du springe dette afsnit over.

Brug altid salt beregnet til opvaskemaskine.

Saltbeholderen er placeret under den nederste kurv og skal fyldes som forklaret i det følgende:

Advarsel

Brug kun salt, der er specielt designet til brug i opvaskemaskiner!

Hver anden type salt, der ikke er specielt designet til brug i opvaskemaskine, især bordsalt, vil beskadige blødgøringsanlægget. I tilfælde af skader forårsaget af brug af uegnet salt giver producenten ingen garanti eller er ansvarlig for eventuelle skader.

Fyld kun med salt, før du kører en cyklus.

Dette vil forhindre, at saltkorn eller saltvand, som kan være blevet spildt, forbliver på bunden af maskinen i nogen tid, hvilket kan forårsage korrosion.

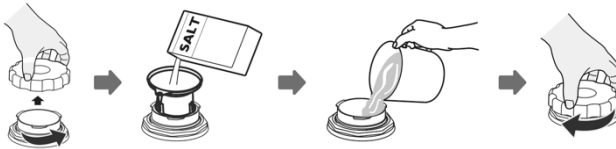

Vær venlig følge efter det trin under til tilføjer opvaskemaskine salt:

- 1 Fjern den nederste kurv, og skru reservoirdækslet af.
- 2 Placer enden af tragten (hvis den medfølger) i hullet og hæld ca. 1,5 kg opvaskemaskine salt i.
- 3 Fyld saltbeholderen til maksimumgrænsen med vand. Det er normalt, at der kommer en lille mængde vand ud af saltbeholderen.
- 4 Efter påfyldning af beholderen skrues låget godt fast.
- 5 Saltadvarselsslampen slukkes, når saltbeholderen er blevet fyldt med salt.
- 6 I Umiddelbart efter påfyldning af salt i saltbeholderen, skal et vaskeprogram startes (vi foreslår at bruge et kort program). Ellers kan filtersystemet, pumpen eller andre vigtige dele af maskinen blive beskadiget af saltvand. Dette er uden for garantien.

BEMÆRK:

Saltbeholderen må kun genopfyldes, når saltadvarselsslampen (☹) i kontrolpanelet tændes. Afhængigt af hvor godt saltet opløses, kan saltadvarselsslampen stadig være tændt, selvom saltbeholderen er fyldt.

Hvis der ikke er nogen advarselsslampe for salt i kontrolpanelet (for nogle modeller), kan du vurdere, hvornår saltet skal fyldes i blødgøringsanlægget ved de cyklusser, som opvaskemaskinen har kørt.

Hvis der er spildt salt, skal du køre et blødgørings- eller hurtigprogram for at fjerne det.

Tips til indlæsning af kurv

Justering af den øverste kurv

Type 1:

Højden på den øverste kurv kan nemt justeres, så den kan rumme højere tallerkener i enten den øverste eller nederste kurv.

Følg disse trin for at justere højden på det øverste stativ:

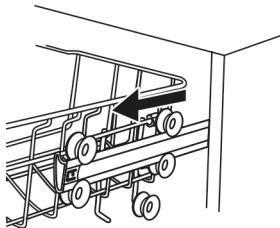

1 Træk den øverste kurv ud. (nederste position)

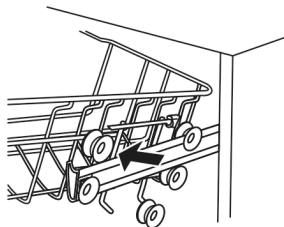

2 Fjern den øverste kurv.

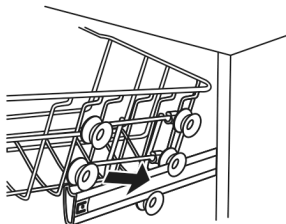

3 Sæt den øverste kurv på de øvre eller nedre ruller igen.

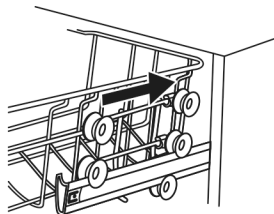

4 Skub den øverste kurv ind. (øverste position)

Type 2

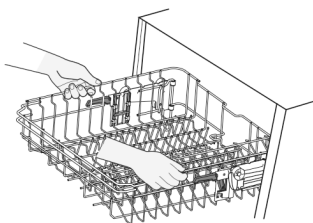

For at hæve den øverste kurv skal du blot løfte den øverste kurv i midten af hver side, indtil kurven låser på plads i den øverste position. Det er ikke nødvendigt at løfte justeringshåndtaget.

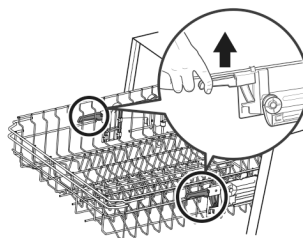

For at sænke den øverste kurv skal du løfte justeringshåndtagene på hver side for at frigøre kurven og sænke den til den nederste position.

Fold kophylderne tilbage

For at gøre plads til højere genstande i den øverste kurv hæves kopholderen opad. Du kan så læne de høje glas mod den. Du kan også fjerne det, når det ikke er nødvendigt til brug.

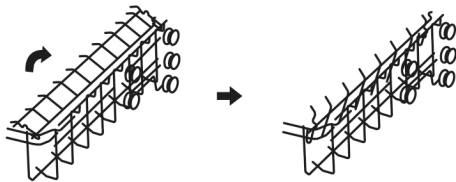

Fold hylderne tilbage

Piggene på den nederste kurv bruges til at holde tallerkener og et fad. De kan sænkes for at give mere plads til store genstande.

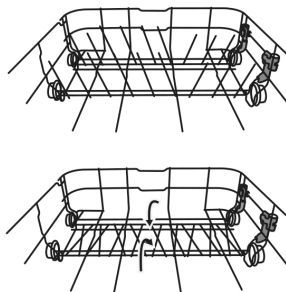

VEDLIGEHOLDELSE OG RENGØRING

Ydre pleje

Døren og dørtætningen

Rengør dørtætningerne regelmæssigt med en blød fugtig klud for at fjerne madrester.

Når opvaskemaskinen fyldes, kan der dryppe mad- og drikkerester på siderne af opvaskemaskinens låge. Disse overflader er uden for vaskeskabet og er ikke tilgængelige for vand fra sprayarmene. Eventuelle aflejringer bør tørres af, inden døren lukkes.

Kontrolpanelet

Hvis rengøring er påkrævet, bør kontrolpanelet kun tørres af med en blød, fugtig klud.

Advarsel

- For at undgå indtrængning af vand i dørlåsen og elektriske komponenter, må du ikke bruge en sprayrens af nogen art.
- Brug aldrig slibende rengøringsmidler eller skuresvampe på de ydre overflader, da de kan ridse finishen. Nogle papirhåndklæder kan også ridse eller efterlade mærker på overfladen.

Intern pleje

Filtreringssystem

Filtreringssystemet i bunden af vaskeskabet tilbageholder grove snavs fra vaskecyklussen, inklusive fremmedlegemer såsom tandstikker eller skår. Det opsamlede grove affald kan få filtrene til at tilstoppe. Kontroller filtrene tilstand regelmæssigt, fjern forsigtigt fremmedlegemer og rengør om nødvendigt dele af filtreringssystemet med vand. Følg nedenstående trin for at rense filteret.

BEMÆRK:

Billeder er kun til reference, forskellige modeller af filtreringssystemet og sprøjtearmene kan være forskellige.

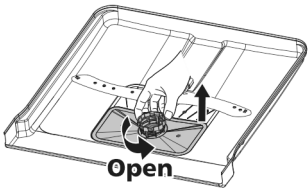
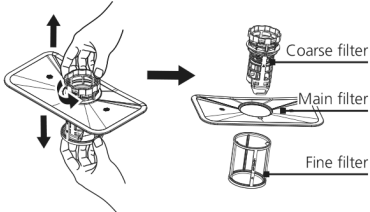
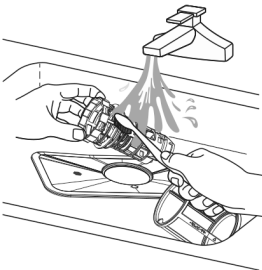
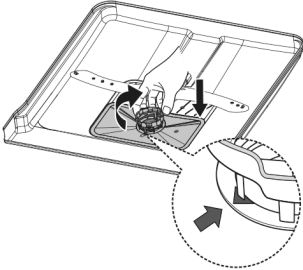
	
<p>1 Hold det grove filter og drej det mod uret for at låse filteret op. Løft filteret opad og ud af opvaskemaskinen.</p>	<p>2 Det fine filter kan trækkes af bunden af filtersamlingen. Grovfilteret kan tages af hovedfilteret ved forsigtigt at klemme på fligene i toppen og trække det væk.</p>
	
<p>3 Større madrester kan renses ved at skylle filteret under rindende vand. For en mere grundig rengøring skal du bruge en blød rengøringsbørste.</p>	<p>4 Saml filtrene igen i omvendt rækkefølge af adskillelsen, udskift filterindsatsen, og drej med uret til lukkepilen.</p>

Advarsel

- Overspænd ikke filtrene. Sæt filtrene sikkert tilbage i rækkefølge, ellers kan groft snavs komme ind i systemet og forårsage blokering.
- Brug aldrig opvaskemaskinen uden filtre på plads. Forkert udskiftning af filteret kan reducere apparatets ydeevne og beskadige service og redskaber.

Spray arme

Det er nødvendigt at rengøre sprøjtearmene regelmæssigt, da kemikalier i hårdt vand vil tilstoppe sprøjtearmens dyser og lejer.

For at rengøre sprøjtearmene, følg instruktionerne nedenfor:

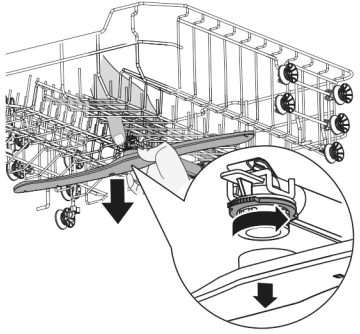
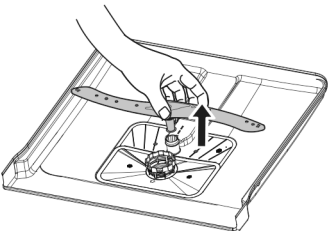
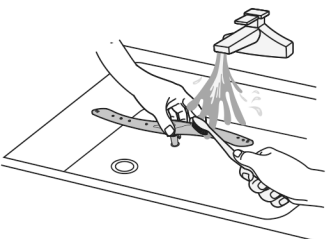
	
<p>1 For at fjerne den øverste sprayarm skal du holde møtrikken i midten stille og dreje sprayarmen mod uret for at fjerne den.</p>	<p>2 Til fjerne det nederste spray arm, træk sprayarmen opad.</p>
	
<p>3 Vask det arme i sæbeagtig og varmt vand og brug -en blød børste til rense jetfly. Erstatte dem efter skyl dem grundigt.</p>	

Pleje af opvaskemaskinen

Forholdsregler mod frost

Tag venligst frostbeskyttelsesforanstaltninger på opvaskemaskinen om vinteren. Hver gang efter vaskecyklusser, følg venligst følgende:

- Afbryd strømmen til opvaskemaskinen ved forsyngskilden.
- Sluk for vandtilførslen, og afbryd vandtilførselsrøret fra vandventilen.
- Tøm vandet fra indløbsrøret og vandventilen. (Brug en pande til at samle vandet)
- Tilslut vandindløbsrøret til vandventilen igen.
- Fjern filteret i bunden af karret, og brug en svamp til at opsuge vand i sumpen.

Efter hver vask

Efter hver vask skal du lukke for vandtilførslen til apparatet og lade lågen stå lidt åben i et stykke tid, så fugt og lugt ikke bliver fanget inde.

Fjern stikket

Før rengøring eller vedligeholdelse skal du altid tage stikket ud af stikkontakten.

Ingen opløsningsmidler eller slibende rengøring

Brug ikke opløsningsmidler eller slibende rengøringsmidler til rengøring af opvaskemaskinens udvendige dele og gummidele. Brug kun en klud med varmt sæbevand.

For at fjerne pletter eller pletter fra overfladen af interiøret skal du bruge en klud fugtet med vand og lidt eddike eller et rengøringsmiddel lavet specielt til opvaskemaskiner.

Når den ikke er i brug i længere tid

Det anbefales, at du kører en vask med opvaskemaskinen tom og derefter tager stikket ud af stikkontakten, slukker for vandtilførslen og lader døren til apparatet stå lidt åben. Dette vil hjælpe dørtætningerne til at holde længere og forhindre, at der dannes lugte inde i apparatet.

Flytning af apparatet

Hvis apparatet skal flyttes, så prøv at holde det i lodret position. Hvis det er absolut nødvendigt, kan det placeres på ryggen.

Sæler

En af de faktorer, der forårsager lugtdannelse i opvaskemaskinen, er mad, der forbliver fanget i forseglingerne. Periodisk rengøring med en fugtig svamp vil forhindre dette i at ske.

INSTALLATIONSVEJLEDNING



Advarsel

Fare for elektrisk stød Afbryd strømmen, før du installerer opvaskemaskinen.

Undladelse af at gøre det kan resultere i dødsfald eller elektrisk stød.

Opmærksomhed

Installationen af rørene og det elektriske udstyr bør udføres af fagfolk.

Om strømtilslutning

Advarsel

For personlig sikkerhed:

Brug ikke en forlængerledning eller et adapterstik til dette apparat.

Afbryd eller fjern under ingen omstændigheder jordforbindelsen fra strømkablet.

Elektriske krav

Se venligst på mærket for at kende mærkespændingen og tilslut opvaskemaskinen til den relevante strømforsyning. Brug den påkrævede sikring 10A/13A/16A, tidsforsinkelsessikring eller strømafbrøder anbefales, og sørg for et separat kredsløb, der kun tjener dette apparat.

Elektrisk tilslutning

Sørg for, at spændingen og frekvensen af strømforsyningen svarer til dem på typeskiltet. Sæt kun stikket i en stikkontakt, som er korrekt jordet. Hvis den stikkontakt, som apparatet skal tilsluttes, ikke passer til stikket, skal du udskifte stikkontakten i stedet for at bruge en adapter eller lignende, da de kan forårsage overophedning og forbrændinger.

Sørg for, at der er korrekt jording før brug

Vandforsyning og afløb

Koldt vandstilslutning

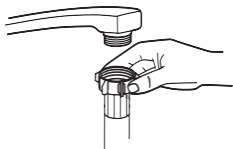

Tilslut koldt vandforsyningsslangen til en gevindskåret 3/4 (tommer) konnektor, og sørg for, at den er fastgjort stramt på plads.

Hvis vandrørene er nye eller ikke har været brugt i længere tid, så lad vandet løbe for at sikre, at vandet er klart. Denne forholdsregel er nødvendig for at undgå risikoen for, at vandindtaget blokeres og beskadiger apparatet.

Om sikkerhedsforsyningsslangen



Sikkerhedsforsyningsslangen består af de dobbelte vægge. Systemet garanterer dets indgreb ved at blokere vandstrømmen i tilfælde af, at tilførselsslangen går i stykker, og når luftrummet mellem selve tilførselsslangen og den ydre bølgeslange er fyldt med vand.

Advarsel

En slange, der fastgøres til en vandhane, kan sprænges, hvis den monteres på samme vandledning som opvaskemaskinen. Hvis din vask har en, anbefales det, at slangen frakobles og hullet tilstoppes.

Sådan tilsluttes sikkerhedsforsyningsslangen

- Træk sikkerhedsforsyningsslangerne ud af opbevaringsrummet bag på opvaskemaskinen.
- Spænd skruerne på sikkerhedsforsyningsslangen til vandhanen med gevind 3/4 tomme.
- Tænd for vandet helt, før du starter opvaskemaskinen.

Sådan afbrydes sikkerhedsforsyningsslangen

- Sluk for vandet.
- Skru sikkerhedsforsyningsslangen af vandhanen.

Tilslutning af afløbsslanger

Sæt afløbsslangen i et afløbsrør med en minimumsdiameter på 4 cm, eller lad den løbe ned i vasken, og sørg for at undgå at bøje eller krympe den. Afløbsrørets højde skal være mindre end 1000 mm. Den frie ende af slangen må ikke nedsænkes i vand for at undgå tilbagestrømning af den.

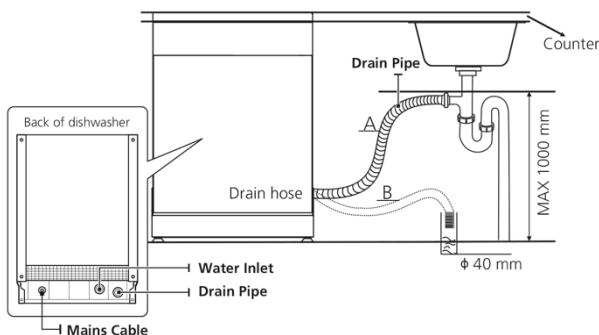

Fastgør venligst afløbsslangen i enten position A eller position B

Sådan drænes overskydende vand fra slanger

Hvis tilslutningen til afløbsrøret er placeret højere end 1000 mm, kan overskydende vand forblive i afløbsslangen. Det vil være nødvendigt at dræne overskydende vand fra slangen til en skål eller en passende beholder, der holdes udenfor og lavere end vasken.

Vandudløb

Tilslut vandafløbsslangen. Afløbsslangen skal monteres korrekt for at undgå vandlækager. Sørg for, at vandafløbsslangen ikke er bøjet eller klemt.

Forlænger slange

Hvis du har brug for en forlængelse af afløbsslange, skal du sørge for at bruge en lignende afløbsslange.

Den må ikke være længere end 4 meter, ellers kan opvaskemaskinens rengørings effekt blive reduceret.

Hævertforbindelse

Affaldstilslutningen skal være i en højde mindre end 1000 mm (maksimalt) fra bunden af opvaskemaskinen.

Placering af apparatet

Placer apparatet på det ønskede sted. Ryggen skal hvile mod væggen bagved og siderne langs de tilstødende skabe eller vægge. Opvaskemaskinen er udstyret med vandforsynings- og afløbsslanger, der kan placeres enten til højre eller venstre for at lette korrekt installation.

Placering af apparatet

Placer apparatet på det ønskede sted. Ryggen skal hvile mod væggen bagved og siderne langs de tilstødende skabe eller vægge. Opvaskemaskinen er udstyret med vandforsynings- og afløbsslanger, der kan placeres enten til højre eller venstre for at lette korrekt installation.

Nivellering af apparatet

Når apparatet er indstillet til nivellering, kan højden på opvaskemaskinen ændres ved at justere føddernes skrueniveau.

Under alle omstændigheder bør apparatet ikke hælde mere end 2°

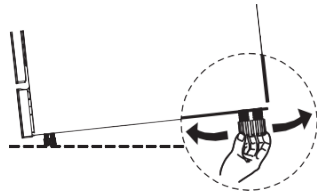

Valg af den bedste placering til opvaskemaskinen

Installationspositionen for opvaskemaskinen skal være i nærheden af den eksisterende indløbs- og afløbslange og stikkontakt.

Illustrationer af skabsmål og monteringsposition for opvaskemaskinen.

Mindre end 5 mm mellem toppen af opvaskemaskinen og skabet og yderdøren justeret til skabet.

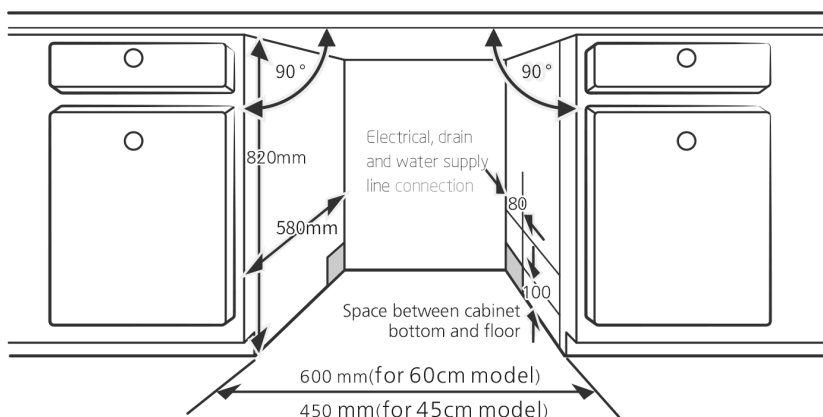

Hvis opvaskemaskine er installeret i hjørnet af skabet, skal der være lidt plads, når døren åbnes.

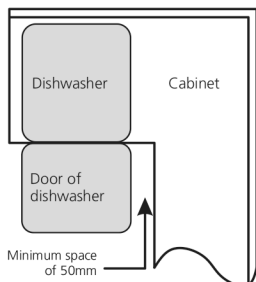

BEMÆRK:

Afhængigt af hvor din stikkontakt er, skal du muligvis skære et hul i den modsatte side af kabinettet.

Installationstrin for opvaskemaskine

- Fastgør kondensstrimlen under skabets arbejdsflade. Sørg for, at kondensstrimlen flugter med kanten af arbejdsfladen.
- Tilslut indløbsslangen til koldtvarsforsyningen.
- Tilslut afløbsslangen.
- Tilslut strømledningen.
- Anbring opvaskemaskinen i skabet.
- Sæt opvaskemaskinen i vater. Den bagerste fod kan justeres fra forsiden af opvaskemaskinen ved at dreje Philips-skruen i midten af bunden af opvaskemaskinen med en Philips-skruetrækker. For at justere de forreste fødder skal du bruge en flad skruetrækker og dreje de forreste fødder, indtil opvaskemaskinen er i vater.
- Juster spændingen af dørfejdrerne ved at bruge en Philips-skruetrækker ved at dreje med uret for at stramme venstre og højre dørfejdre. Undladelse af at gøre dette kan forårsage skade på din opvaskemaskine.
- Opvaskemaskinen skal sikres på plads. Der er to måder at gøre dette på:
 - 1 Normal arbejdsflade: Sæt installationskrogen ind i slidsen på sideplanet og fastgør den til arbejdsfladen med skrueerne.
 - 2 Marmor- eller granitbordplade: Fastgør siden med skrueer.

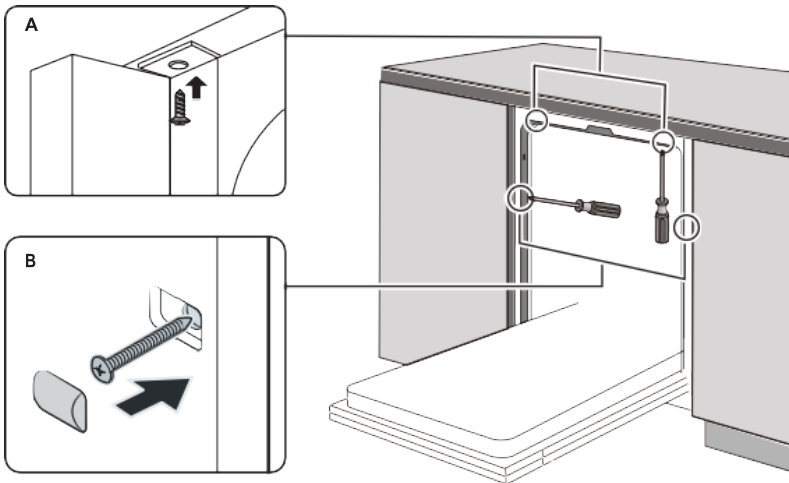

FEJLFINDINGSTIPS

Før du ringer efter service

Gennemgang af diagrammerne på de følgende sider kan spare dig for at ringe efter service.

Problem	Mulige årsager	Hvad skal man gøre
Opvaskemaskinen starter ikke	Sikringen sprunget, eller strømafbrydelsen er udløst.	Udskift sikring eller nulstil afbryder. Fjern alle andre apparater, der deler samme kredsløb med opvaskemaskinen.
	Strømforsyningen er ikke tændt.	Sørg for, at opvaskemaskinen er tændt, og lågen er forsvarligt lukket. Sørg for, at netledningen er sat korrekt i stikkontakten.
	Vandtrykket er lavt	Kontroller, at vandforsyningen er tilsluttet korrekt, og at vandet er tændt.
	Døren til opvaskemaskinen er ikke lukket ordentligt.	Sørg for at lukke døren ordentligt og låse den.
Vand ikke pumpet fra opvaskemaskinen	Snoet eller fastklemt afløbsslange.	Tjek afløbsslangen.
	Filter tilstoppet.	Tjek filtersystemet.
	Køkkenvask tilstoppet.	Tjek køkkenvasken for at sikre, at den dræner godt. Hvis problemet er køkkenvasken, der ikke tømmes, kan du få brug for en VVS-mand frem for en servicemand til opvaskemaskiner.
Skum i karret	Forkert vaskemiddel.	Brug kun det specielle opvaskemiddel for at undgå sæbeskum. Hvis dette sker, skal du åbne opvaskemaskinen og lade skummet fordampe. Tilsæt 1 liter koldt vand i bunden af opvaskemaskinen. Luk lågen til opvaskemaskinen, og vælg derefter en hvilken som helst cyklus. I første omgang vil opvaskemaskinen dræne vandet ud. Åbn døren, efter at dræningsfasen er afsluttet, og kontroller, om skummet er forsvundet. Gentag om nødvendigt.
	Spildt afspændingsmiddel.	Tør altid spild af afspændingsmiddel op med det samme.
Bejdset kar interør	Der kan være brugt vaskemiddel med farvestof.	Sørg for, at vaskemidlet ikke har farvestof.
Hvid film på indersiden	Hårdt vand mineraler.	For at rengøre indvendigt skal du bruge den fugtige bløde klud med opvaskemiddel og gummihandsker. Brug aldrig andet rengøringsmiddel end opvaskemiddel, da det ellers kan forårsage skum eller skum.

Der er rustpletter på bestik	De berørte genstande er ikke korrosionsbestandige.	Undgå at vaske genstande, der ikke er korrosionsbestandige, i opvaskemaskinen.
	Et program blev ikke kørt efter tilsætning af opvaskesalt. Der er kommet spor af salt ind i vaskecyklussen.	Kør altid et vaskeprogram uden service efter tilsætning af salt. Vælg ikke Turbo-funktionen
	Låget på blødere er løst.	Kontroller, at skyllemiddellåget er sikkert.
Bankelyd i opvaskemaskinen	En sprøjtearm banker mod en vare i en kurv	Afbryd programmet og omarranger de genstande, der blokerer for sprøjtearmen.
Raslende lyd i opvaskemaskinen	Service dele er løst i opvaskemaskinen.	Afbryd programmet og omarranger servicet.
Bankelyd i vandrørene	Dette kan være forårsaget af installation på stedet eller rørets tværsnit.	kontakte en kvalificeret VVS-installatør.
Opvasken er ikke ren	Skålene var ikke fyldt korrekt.	Se DEL II "Forberedelse og ilægning af retter".
	Programmet var ikke kraftig nok.	Vælg et mere intensivt program.
Opvasken er ikke ren.	Der blev ikke doseret nok vaskemiddel.	Brug mere vaskemiddel, eller skift dit vaskemiddel.
	Genstande blokerer for bevægelsen af sprayarmene.	Omarranger emnerne, så sprayen kan rotere frit.
	Filterkombinationen er ikke ren eller er ikke korrekt monteret i bunden af vaskeskabet. Dette kan forårsage, at sprøjtearmens dyser bliver blokeret.	Rengør og/eller monter filteret korrekt. Rengør sprøjtearmsdyserne.
Uklarhed på glasvarer.	Kombination af blødt vand og for meget vaskepulver.	Brug mindre vaskemiddel, hvis du har blødt vand og vælg en kortere cyklus til vask glassene og for at få dem rene.
Hvide pletter vises på tallerkener og glas.	Området med hårdt vand kan forårsage kalkaflejringer	Kontroller indstillinger for blødgøringsanlæg eller påfyldningsstatus for saltbeholderen.
Sorte eller grå mærker på tallerkener	Aluminiumsredskaber har gnidet mod tallerkener	Brug et mildt slibende rengøringsmiddel for at fjerne disse mærker.
Opvaskemiddel efterladt i dispenseren	Opvask blokerer dispenser for opvaskemiddel	Genindlæsning af opvasken korrekt.
Opvasken tørrer ikke	Forkert læsning	Brug handsker, hvis der kan findes opvaskemiddelrester på servicet for at undgå hudirritationer.
	Retter fjernes for tidligt	Tøm ikke din opvaskemaskine umiddelbart efter vask. Åbn lågen lidt, så dampen kan komme ud. Tag opvasken ud, indtil

		indertemperaturen er sikker at røre ved. Tøm først den nederste kurv for at forhindre, at vandet falder fra den øverste kurv.
Opvasken tørrer ikke	Forkert program er valgt.	Med et kort program er vasketemperaturen lavere, hvilket reducerer rengøringsydelsen. Vælg et program med lang vasketid.
	Brug af bestik med belægning af lav kvalitet.	Vandafledning er vanskeligere med disse genstande. Bestik eller service af denne type er ikke egnet til vask i opvaskemaskinen.

Advarsel

Selvreparation eller ikke-professionel reparation kan forårsage alvorlige risici for brugerens sikkerhed og stødgaranti.

Tilgængelighed af reservedele

- Syv år efter, at modellens sidste enhed er bragt på markedet: Motor, cirkulations- og afløbspumpe, varmelegemer og varmeelementer, inklusive varmepumper (separat eller medfølger), rør og tilhørende udstyr inklusive alle slanger, ventiler, filtre og vandstop, strukturelle og indvendige dele relateret til dørsamlinger (separat eller samlet), printplader, elektroniske displays, trykafbrydere, termostater og sensorer, software og firmware inklusive nulstillingssoftware.
- Ti år efter, at den sidste enhed af modellen blev bragt på markedet: Dørhængsler og tætninger, andre tætninger, sprøjtearme, afløbsfiltre, indvendige stativer og periferiudstyr i plast såsom kurve og låg.

LÆSNING AF KURVENE I HENHOLD TIL EN60436:

Hvis du fylder opvaskemaskinen til dens fulde kapacitet, vil det bidrage til energi- og vandbesparelser.

Øverste kurv:

- 1 kopper
- 2 underkopper
- 3 glas
- 4 krus
- 5 Lille gryde

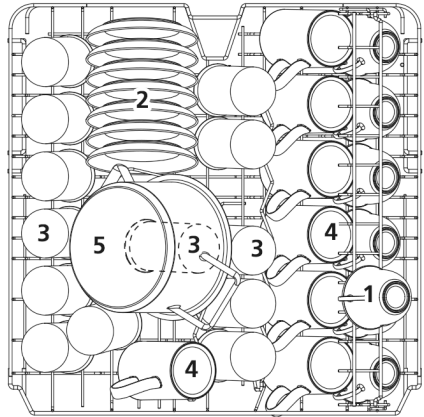

Nederste kurv:

- 6 Ovngrøde
- 7 desserttallerkener
- 8 middagstallerkener
- 9 Suppetallerkener
- 10 Ovalt fad
- 11 Melamin desserttallerkener
- 12 melamin skåle
- 13 Glasskål
- 14 dessertskåle

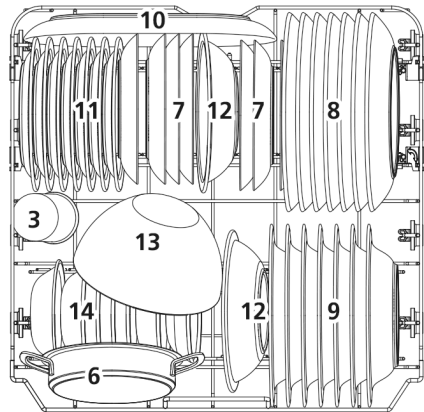

Bestikbakke:

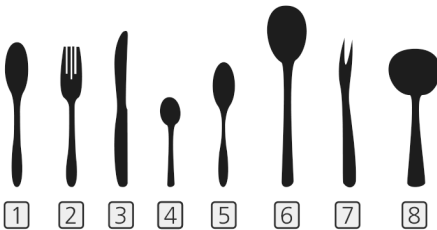
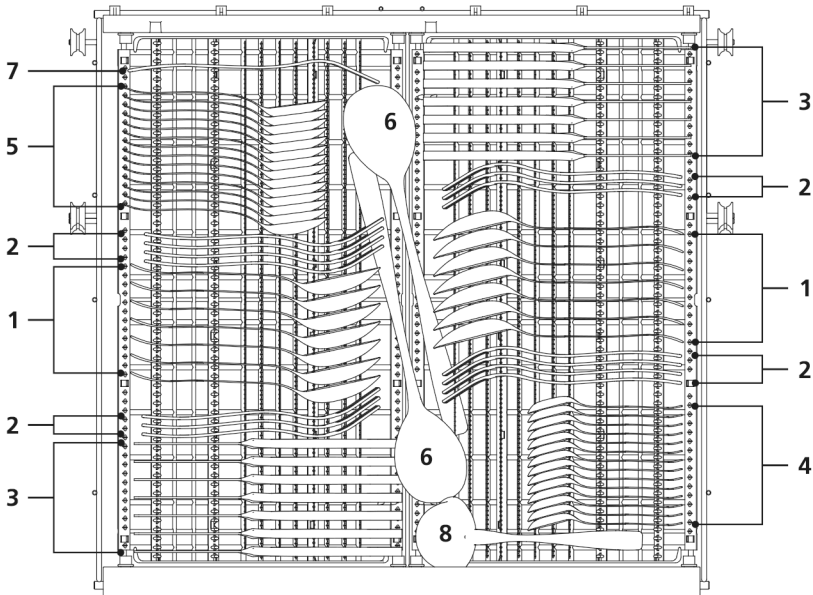

- 1 suppe skeer
- 2 gaffer
- 3 knive
- 4 teskeer
- 5 Dessertskeer
- 6 serveringskeer
- 7 Serveringsgaffel
- 8 Sovseske

Oplysninger om sammenlignelighedstest i henhold til EN60436

Kapacitet: 14 kufferter

Placering af den øverste kurv: nederste position Program: ECO

Indstilling af afspændingsmiddel: MAX Blødgøringsmiddelindstilling: H3

Brugertips til bestikbakken

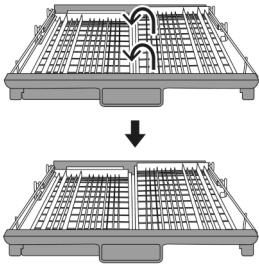
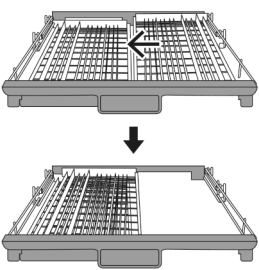
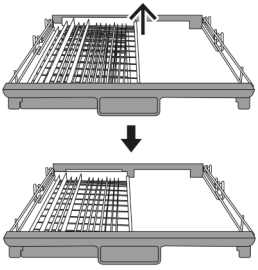
 <p>The diagram shows a two-compartment cutlery tray. In the top view, the right-hand compartment is being lifted upwards, as indicated by two curved arrows. Below this, a downward-pointing arrow leads to a side view where both the left and right compartments are flat against the tray's base.</p>	 <p>The diagram shows the cutlery tray with the right-hand compartment being moved horizontally towards the left, as indicated by a left-pointing arrow. Below this, a downward-pointing arrow leads to a side view where the two compartments overlap.</p>	 <p>The diagram shows the cutlery tray with the right-hand compartment being lifted out of the tray, as indicated by an upward-pointing arrow. Below this, a downward-pointing arrow leads to a side view showing only the left-hand compartment remaining in the tray.</p>
<p>1 Løft den højre kurv op, både venstre og højre kurv er flade.</p>	<p>2 Flyt den højre kurv fra højre mod venstre, to kurve overlapper hinanden.</p>	<p>3 Fjern den højre kurv fra bakken, har kun den venstre kurv.</p>

DEL II : Specialversion

Læs venligst denne vejledning omhyggeligt, før du bruger opvaskemaskinen, og gem denne vejledning til fremtidig reference.

BEMÆRK:

- Hvis du ikke selv kan løse problemerne, så bed om hjælp fra en professionel tekniker.
- Producenten kan efter en politik med konstant udvikling og opdatering af produktet foretage ændringer uden forudgående varsel.
- Hvis tabt eller forældet, kan du modtage en ny brugermanual fra producenten eller den ansvarlige leverandør.





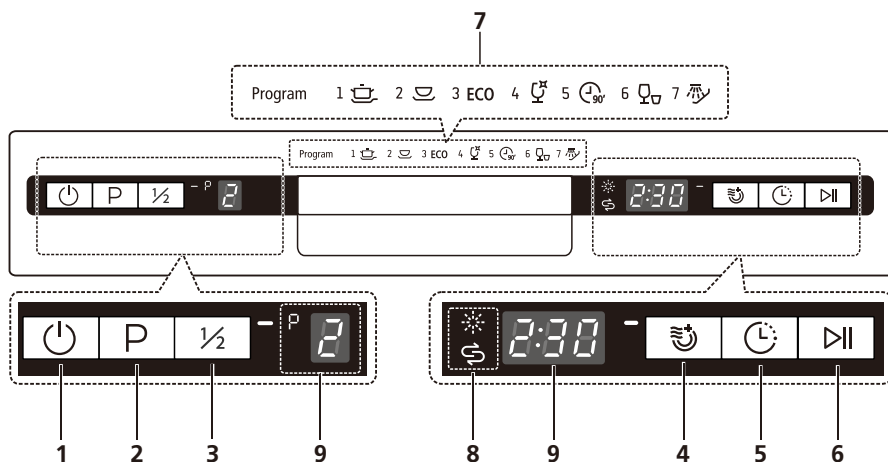



BRUG AF DIN OPVASKEMASKINE

Kontrolpanel



1	Strøm	Tryk på denne knap for at tænde for din opvaskemaskine, skærmen lyser op.
2	Program	Tryk på denne knap for at vælge det passende vaskeprogram.
3	Halvt læs	Når du har omkring eller mindre end halvdelen af det fulde servicestel at vaske, kan du vælge denne funktion for at spare energi og vand. Indikatoren vil lyse. (Det kan ikke bruges med Rapid and Soak.)
4	Ekstra tørring	For at tørre opvasken mere fuldstændigt. Indikatoren vil lyse. (Den kan kun bruges med Intensive, Universal, ECO, Glass, 90 min)
5	Forsinke	Tryk på knappen for at øge den udskudte starttid. Udskyd en cyklus i op til 24 timer i intervaller på en time. Efter indstilling af forsinkelsestiden skal du trykke på Start/pause-knappen for at starte.
6	Start/Pause	Tryk på knappen for at starte det valgte vaskeprogram eller sætte arbejdsprogrammet på pause.

Skærm

7 Programindikator		Intensiv Stærkt snavsede genstande omfatter gryder og pander. Med tørret på mad.
		Universal Til normalt snavsede læs, såsom gryder, tallerkener, glas og let snavsede pander.
	ECO	ØKO Dette er standardprogrammet, der er velegnet til normalt snavsede gods, såsom gryder, tallerkener, glas og let snavsede pander.
		Glas Til let snavsede service og glas.
		90 min for normalt snavsede laster, der har brug for hurtig vask.
		Hurtig En kortere vask til let snavsede tøj, der ikke skal tørres.
		Blødgør At skylle opvask, som du planlægger at vaske senere samme dag.
8 Advarselsindikator		Afspændingsmiddel Hvis "☀"-indikatoren lyser, betyder det, at opvaskemaskinen mangler afspændingsmiddel til opvaskemaskinen og kræver efterfyldning.
		Salt Hvis "♂"-indikatoren lyser, betyder det, at opvaskemaskinen mangler opvaskesalt og skal fyldes op igen.
9 Skærm	 	For at vise hvilket program du har valgt. For at vise den resterende programtid og forsinkelsestid, fejlkode osv.

Vandblødgøringsmiddel

Blødgøringsanlægget skal indstilles manuelt ved hjælp af vandhårdhedsvælgeren.

Blødgøringsanlægget er designet til at fjerne mineraler og salte fra vandet, som ville have en skadelig eller negativ indvirkning på apparatets funktion.

Jo flere mineraler der er, jo hårdere er dit vand.

Blødgøringsanlægget skal justeres efter hårdheden af vandet i dit område. Din lokale vandmyndighed kan rådgive dig om hårdheden af vandet i dit område.

Justering af saltforbrug

Opvaskemaskinen er designet til at muliggøre justering af mængden af forbrugt salt baseret på hårdheden af det anvendte vand. Dette er beregnet til at optimere og tilpasse niveauet af saltforbrug.

Følg venligst nedenstående trin for at justere saltforbruget.

- 1 Luk døren og tænd for apparatet;
- 2 Inden for 60 sekunder efter, at apparatet blev tændt, skal du trykke på programknappen i mere end 5 sekunder for at gå ind i indstillingstilstanden for blødgøringsanlæg.
- 3 Tryk på Program-knappen igen for at vælge det korrekte sæt i henhold til dit lokale miljø, indstillingen ændres i følgende rækkefølge: H3->H4->H5->H6->H1->H2->H3;
- 4 Tryk på Power-knappen for at afslutte indstillingstilstanden.

VANDSHÅRDHED				Vandblødgøringsniveau	Regenerering finder sted hver X-programsekvens 1)	Saltforbrug (gram/cyklus)
tysk dH °	fransk fH °	britiske Clarke	Mmol/l			
0 - 5	0 - 9	0 - 6	0 - 0,94	H1	Ingen regenerering	0
6 - 11	10 - 20	7 - 14	1,0 - 2,0	H2	10	9
12 - 17	21 - 30	15 - 21	2,1 - 3,0	H3	5	12
18 - 22	31 - 40	22 - 28	3,1 - 4,0	H4	3	20
23 - 34	41 - 60	29 - 42	4,1 - 6,0	H5	2	30
35 - 55	61 - 98	43 - 69	6,1 - 9,8	H6	1	60

1°dH=1,25 °Clarke=1,78 °fH=0,178mmol/l Fabriksindstillingen: H3

Hver cyklus med en regenereringsoperation forbruger yderligere 2,0 liter vand, energiforbruget øges med 0,02 kWh og programmet udvides med 4 minutter.

Se venligst afsnit 3 "Ilægning af salt i blødgøringsmidlet" i DEL I : Generisk version, hvis din opvaskemaskine mangler salt.

BEMÆRK:

Hvis din model ikke har noget blødgøringsmiddel, kan du springe dette afsnit over. Vandblødgøringsmiddel

Vandets hårdhed varierer fra sted til sted. Hvis der bruges hårdt vand i opvaskemaskinen, vil der dannes aflejringer på service og redskaber.

Apparatet er udstyret med et specielt blødgøringsmiddel, der bruger en saltbeholder, der er specielt designet til at fjerne kalk og mineraler fra vandet.

Tilberedning og indlæsning af retter

Overvej at købe redskaber, der er identificeret som opvaskemaskine.

For bestemte emner skal du vælge et program med den lavest mulige temperatur. For at undgå skader må du ikke tage glas og bestik ud af opvaskemaskinen umiddelbart efter programmet er afsluttet.

Til vask af følgende bestik/fade

Er ikke egnede

- Bestik med håndtag af træ, hornporcelæn eller perlemor. Plastgenstande, der ikke er varmebestandige
- Ældre bestik med limede dele, der ikke er temperaturbestandige. Bonded bestik eller fade
- Tin- eller bødkergenstande
- Krystalglas
- Stålgjenstande udsat for rust
- Træfade
- Genstande fremstillet af syntetiske fibre

Er af begrænset egnethed

Nogle glastyper kan blive kedelige efter et stort antal vaske. Sølv- og aluminiumsdele har en tendens til at misfarves under vask. Glaserede mønstre kan falme, hvis de vaskes ofte i maskine

Anbefalinger til påfyldning af opvaskemaskinen

Skrab eventuelle store mængder madrester af. Blødgør rester af brændt mad i pander. Det er ikke nødvendigt at skylle opvasken under rindende vand.

For at opnå den bedste ydeevne af opvaskemaskinen, følg disse retningslinjer for påfyldning. (Funktioner og udseende af kurve og bestikkurve kan variere fra din model.)

Læg genstande i opvaskemaskinen på følgende måde:

- Genstande som kopper, glas, gryder, pander osv. skal vende nedad.
- Buede genstande, eller dem med fordybninger, skal lægges skråt, så vandet kan løbe væk.
- Alle redskaber er stablet sikkert og kan ikke vælte.
- Alle redskaber er placeret således, at sprayarmene kan rotere frit under vask.

- Læg hule genstande som kopper, glas, pander osv. Med åbningen nedad, så der ikke kan samle sig vand i beholderen eller en dyb bund.
- Tallerkener og bestik må ikke ligge inde i hinanden eller dække hinanden.
- For at undgå skader bør briller ikke røre hinanden.
- Den øverste kurv er designet til at rumme mere delikat og lettere service såsom glas, kaffe- og tekopper.
- Knive med lange blade opbevaret i opretstående stilling er en potentiel fare!
- Lange og skarpe bestik, såsom udskæringsknive, skal placeres vandret i den øverste kurv.
- Overfyld ikke din opvaskemaskine. Dette er vigtigt for gode resultater og for et rimeligt energiforbrug.

BEMÆRK:

Meget små ting bør ikke vaskes i opvaskemaskinen, da de let kan falde ud af kurven.

Fjernelse af opvasken

For at forhindre, at der drypper vand fra den øverste kurv ned i den nederste kurv, anbefaler vi, at du tømmer den nederste kurv først, efterfulgt af den øverste kurv.

Advarsel

Varerne bliver varme! For at undgå skader, tag ikke glas og bestik ud af opvaskemaskinen i ca. 15 minutter efter programmet er afsluttet.

Indlæsning af den øverste kurv



Den øverste kurv er designet til at rumme mere sart og lettere service såsom glas, kaffe- og tekopper og underkopper, samt tallerkner, små skåle og lavvandede pander (så længe de ikke er for snavsede). Placer tallerkenerne og køkkengrej, så de ikke bliver bevæget af vandsprøjten.

Indlæsning af den nederste kurv

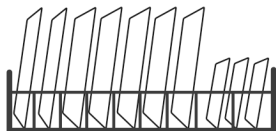

Vi foreslår, at du placerer store og vanskelige at rengøre genstande i den nederste kurv: såsom gryder, pander, låg, serveringsfade og skåle, som vist

på figuren nedenfor. Det er at foretrække at placere serveringsfade og låg på siden af stativerne for at undgå at blokere rotationen af den øverste sprayarm.

Den maksimale anbefalede diameter for tallerkener foran vaskemiddelbeholderen er 19 cm, dette for ikke at hæmme åbningen af den.

Ilægning af bestikkurven

Bestik skal placeres i bestikkurven adskilt fra hinanden i de passende positioner. Undgå indlejring af bestikket for at forhindre utilstrækkelig rengøringsevne.

Advarsel:



Lad ikke nogen genstand strække sig gennem bunden.

Fyld altid skarpe redskaber med den skarpe spids nedad!

For den bedste vaskeeffekt skal du lægge kurvene i, se standardindlæsningsmulighederne i sidste afsnit af DEL I : Generisk version

Funktion af afspændingsmiddel og opvaskemiddel

Afspændingsmidlet frigives under den sidste skylning for at forhindre, at vand danner dråber på dit service, som kan efterlade pletter og striber. Det forbedrer også tørringen ved at lade vandet rulle af tallerkenerne. Din opvaskemaskine er designet til at bruge flydende afspændingsmidler.

Advarsel

Brug kun mærket afspændingsmiddel til opvaskemaskine. Fyld aldrig afspændingsmiddelbeholderen med andre stoffer (f.eks. rengøringsmiddel til opvaskemaskine, flydende rengøringsmiddel). Dette ville beskadige apparatet.

Hvornår skal afspændingsmidlet genopfyldes

Regelmæssigheden af den dispenser, der skal fyldes op, afhænger af, hvor ofte servicet vaskes, og den anvendte afspændingsmiddelindstilling.

- 1 Indikatoren for lavt afspændingsmiddel (☼) lyser, når der er mere afspændingsmiddel
- 2 nødvendige. Overfyld ikke afspændingsmiddelbeholderen.

Vaskemiddels funktion

De kemiske ingredienser, der udgør vaskemidlet, er nødvendige for at fjerne, knuse og dispensere alt snavs fra opvaskemaskinen. De fleste vaskemidler af kommerciel kvalitet er velegnede til dette formål.

Advarsel

Korrekt brug af vaskemiddel

Brug kun vaskemiddel, der er specielt fremstillet til brug i opvaskemaskiner. Hold dit vaskemiddel frisk og tørt.

Fyld ikke opvaskemiddel i dispensereren, før du er klar til at starte opvaskemaskinen.

Opvaskemiddel er ætsende! Opbevar opvaskemiddel utilgængeligt for børn.

Påfyldning af afspændingsmiddelbeholderen

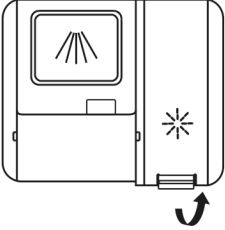
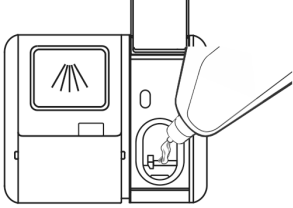
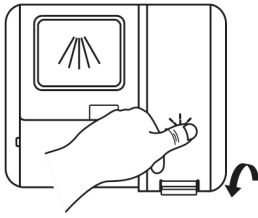
		
1 Fjern skyllebeholderens dæksel ved at løfte håndtaget.	2 Hæld afspændingsmidlet i dispensereren, og pas på ikke at overfylde.	3 Luk hættten trods alt.

Justering af afspændingsmiddelbeholderen

For at opnå en bedre tørreevne med begrænset afspændingsmiddel er opvaskemaskinen designet til at tilpasse forbruget efter brugeren. Følg nedenstående trin.

- 1 Luk døren, tænd for apparatet.
- 2 Inden for 60 sekunder efter, at apparatet blev tændt, skal du trykke på Program-knappen i mere end 5 sekunder, og derefter trykke på Forsinkelsesknappen for at gå ind i den indstillede model, blinker afspændingsmiddelindikatoren som 1Hz-frekvens.
- 3 Tryk på Program-knappen igen for at vælge det korrekte sæt i henhold til dine brugsvaner, indstillingen ændres i følgende rækkefølge: D1->D2->D3->D4->D5->D1.
- 4 Jo højere tal, jo mere afspændingsmiddel bruger opvaskemaskinen.
- 5 Uden betjening i 5 sekunder, eller tryk på Power-knappen for at fuldføre opsætningen og afslutte indstillingstilstanden.

Påfyldning af vaskemiddelbeholderen

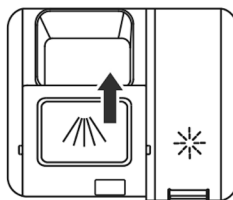
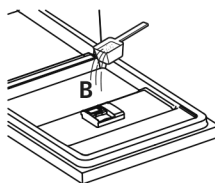
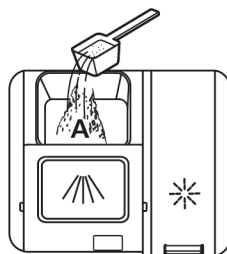
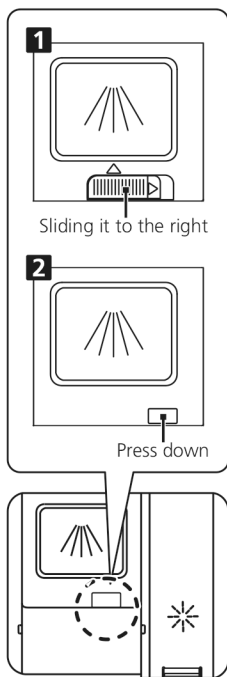

A Vælg venligst en åben måde i henhold til den faktiske situation.

1 Åbn låget ved at skubbe udløserlåsen.

2 Åbn låget ved at trykke udløserlåsen ned.

B Tilføj vaskemiddel i det større hulrum (A) til hovedvasken.

For et bedre rengøringsresultat, især hvis du har meget snavsede genstande, hæld en lille mængde rengøringsmiddel på døren. Det ekstra vaskemiddel aktiveres under forvasken.







C Luk klappen ved at skubbe den fremad og derefter trykke den ned.

Bemærk: Overhold venligst producentens anbefalinger på vaskemidelemballagen.

PROGRAMMERING AF OPVASKEMASKINEN

Vaskecyklusbord

Tabellen nedenfor viser, hvilke programmer der er bedst til niveauet af madrester på dem og hvor meget vaskemiddel der skal til. Det viser også forskellige oplysninger om programmerne. Forbrugsværdier og programvarighed er kun vejledende bortset fra ECO-programmet. (X) angiver, at programmet bruger afspændingsmiddel ved sidste skylning.

Program	Beskrivelse af cyklus	Vaskemiddel for/hovedvask	Køretid (min)	Energi (kWh)	Vand (L)	Afspændingsmiddel
 Intensiv	Forvask (50°C) Vask (65°C) Skylle Skylle Skyl (72°C) Tørring	4/18 g 1 eller 2 faner	210	1,710	18,7	x
 Universel	Forvask (45°C) Vask (55°C) Skylle Skylle Skyl (72°C) Tørring	4/18 g 1 eller 2 faner	180	1,460	18,7	x
 ECO (*EN 60436)	Vask (50C) Skylle Skyl (50°C) Tørring	22 g 1 eller 2 faner	198	0,849	11,0	x
 Glas	Forvask (40°C) Vask (50°C) Skylle Skyl (60C) Tørring	4/18 g 1 eller 2 faner	125	1,060	15,2	x
 90 min	Vask (55°C) Skylle Skyl (60°C) Tørring	22 g 1 eller 2 faner	90	1,000	11,5	x
 Hurtig	Vask (40°C) Skyl (40°C) Skyl (50C)	12 g	30	0,652	11,0	
 Blødgør	Forvask	/	15	0,020	4,0	

BEMÆRK: ECO-programmet er velegnet til at rengøre normalt snavset service, dvs til denne anvendelse er det det mest effektive program med hensyn til dets

kombinerede energi- og vandforbrug, og det bruges til at vurdere overholdelse af EU's lovgivning om økodesign.

Start af et program

- 1 Træk den nederste og øverste kurv ud, læg tallerkenerne i og skub dem tilbage. Det anbefales at fylde den nederste kurv først og derefter den øverste.
- 2 P vores i vaskemidlet.
- 3 Sæt stikket i stikkontakten. Strømforsyningen henvises til sidste side "Produktblad". Sørg for, at vandforsyningen er tændt til fuldt tryk.
- 4 Luk lågen, tryk på Power-knappen for at tænde for maskinen.
- 5 Vælg et program, responslyset tændes. Tryk derefter på Start/Pause-knappen, opvaskemaskinen starter sin cyklus.

Ændring af programmet midt i cyklussen

Et program kan kun ændres, hvis det kun har kørt i kort tid, ellers kan vaskemidlet allerede være frigtvet, eller vaskevandet med vaskemiddel allerede er blevet tømt ud. Hvis dette er tilfældet, skal opvaskemaskinen nulstilles, og opvaskemiddelbeholderen skal genopfyldes. Følg nedenstående instruktioner for at nulstille opvaskemaskinen:

- 1 Åbn lågen lidt for at stoppe opvaskemaskinen, efter at sprayarmen holdt op med at virke, kan du åbne lågen helt.
- 2 Tryk på Program-knappen i mere end tre sekunder, maskinen vil være i programvalgstilstand.
- 3 Du kan ændre programmet til den ønskede cyklusindstilling.

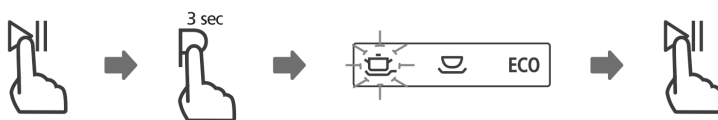

Har du glemt at tilføje en ret?

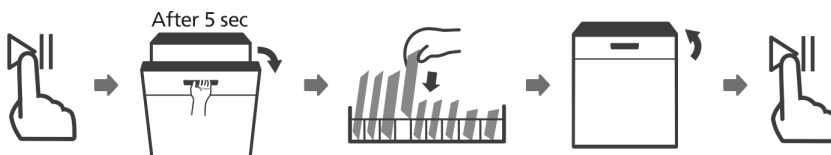

Et glemt fad kan tilføjes når som helst, før opvaskemiddelbeholderen åbner. Hvis dette er tilfældet, skal du følge instruktionerne nedenfor:

- 1 Tryk på Start/Pause-knappen for at sætte vasken på pause.

- 2 Efter at sprøjtearmene holdt op med at virke, kan du åbne døren helt.
- 3 Tilføj de glemte retter.
- 4 Luk døren.
- 5 Tryk på Start/Pause-knappen, opvaskemaskinen fortsætter med at køre efter 10 sekunder.

Det er farligt at åbne døren midt i cyklussen, da varm damp kan skolde dig.

FEJL KODER

Hvis der er en fejl, vil opvaskemaskinen vise en fejlkode. Følgende tabel viser mulige fejlkoder og deres årsager.

Koder	Betyder	Mulige årsager
E1	Længere indløbstid.	Vandhaner er ikke åbnet, eller vandindtaget er begrænset, eller vandtrykket er for lavt.
E3	Opnår ikke den ønskede temperatur.	Fejlfunktion af varmelegeme.
E4	Flyde over.	Noget element af opvaskemaskinen lækker.
Ed	Kommunikationssvigt mellem hovedprintplade med displayprintplade.	Åbent kredsløb eller bryd ledninger til kommunikationen

Advarsel

- Hvis der opstår overløb, skal du slukke for hovedvandforsyningen, før du tilkalder en service.
- Hvis der er vand i bundpanden på grund af overfyldning eller lille lækage, skal vandet fjernes, før opvaskemaskinen genstartes.
- Hvis der er en fejlkode, der ikke kan løses, bedes du anmode om professionel assistance.

TEKNISK INFORMATION

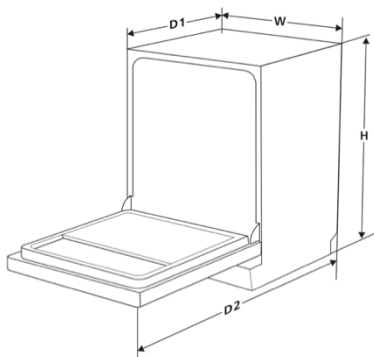

Højde (H)	815 mm
Bredde (W)	598 mm
Dybde (D1)	570 mm (med døren lukket)
Dybde (D2)	1150 mm (med døren åben 90°)

SAFETY INFORMATION

NOTE:

- Reviewing the section on Troubleshooting Tips will help you solve some common problems by yourself.
- If you cannot solve the problems by yourself, please ask for help from a professional technician.
- The manufacturer, following a policy of constant development and updating of the product, may make modifications without giving prior notice.
- If lost or out-of-date, you can receive a new user manual from the manufacturer or responsible vendor.

WARNING

When using your dishwasher, follow the precautions listed below:

- Installation and repair can only be carried out by a qualified technician
- This appliance is intended to be used in household and similar applications such as:
 - staff kitchen areas in shops, offices and other working environments;
 - farm houses;
 - by clients in hotels, motels and other residential type environments;
 - bed and breakfast type environments.
- This appliance can be used by children aged from 8 years and above and persons with reduced physical, sensory or mental capabilities or lack of experience and knowledge if they have been given supervision or instruction concerning use of the appliance in a safe way and understand the hazards involved.
- Children shall not play with the appliance. Cleaning and user maintenance shall not be done by children without supervision. (For EN60335-1)
- This appliance is not intended for use by persons (including children) with reduced physical, sensory or mental capabilities,

or lack of experience and knowledge, unless they have been given supervision or instruction concerning use of the appliance by a person responsible for their safety. (For IEC60335-1)

- Packaging material could be dangerous for children!
- Children should be supervised to ensure that they do not play with the appliance.
- This appliance is for indoor household use only.
- To protect against the risk of electrical shock, do not immerse the unit, cord or plug in water or other liquid.
- Please unplug before cleaning and maintenance the appliance. Use a soft cloth moisten with mild soap, and then use a dry cloth to wipe it again.
- If the supply cord is damaged, it must be replaced by the manufacturer or its service agent or a similarly qualified person in order to avoid a hazard.

Earthing Instructions

- This appliance must be earthed. In the event of a malfunction or breakdown, earthing will reduce the risk of an electric shock by providing a path of least resistance of electric current. This appliance is equipped with an earthing conductor plug.
- The plug must be plugged into an appropriate outlet that is installed and earthed in accordance with all local codes and ordinances.
- Improper connection of the equipment-earthing conductor can result in the risk of an electric shock.
- Check with a qualified electrician or service representative if you are in doubt whether the appliance is properly grounded.
- Do not modify the plug provided with the appliance if it does not fit the outlet.
- Have a proper outlet installed by a qualified electrician.

- Do not abuse, sit on, or stand on the door or dish rack of the dishwasher.
- Do not operate your dishwasher unless all enclosure panels are properly in place.
- Open the door very carefully if the dishwasher is operating, there is a risk of water squirting out. Do not place any heavy objects on or stand on the door when it is open. The appliance could tip forward.

- When loading items to be washed:

Locate sharp items so that they are not likely to damage the door seal;

Warning: Knives and other utensils with sharp points must be loaded in the basket with their points facing down or placed in a horizontal position.

- Some dishwasher detergents are strongly alkaline. They can be extremely dangerous if swallowed.
- Avoid contact with the skin and eyes and keep children away from the dishwasher when the door is open.
- Check that there are no detergent residues after completion of the wash cycle.
- Do not wash plastic items unless they are marked “dishwasher safe” or the equivalent.
- For unmarked plastic items not so marked, check the manufacturer's recommendations.
- Use only detergent and rinse agents recommended for use in an automatic dishwasher.
- Never use soap, laundry detergent, or hand washing detergent in your dishwasher.
- The door should not be left open, since this could increase the risk of tripping.

- During installation, the power supply must not be excessively or dangerously bent or flattened.
- Do not tamper with controls.
- The appliance needs to be connected to the main water valve using new hose sets. Old sets should not be reused.
- To save energy, in standby mode, the appliance will switch off automatically after 15 minutes without any user interaction.
- The maximum number of place settings to be washed is 14.
- The maximum permissible inlet water pressure is 1MPa.
- The minimum permissible inlet water pressure is 0.04MPa.

Disposal

- For disposing of package and the appliance please go to a recycling center. Therefore cut off the power supply cable and make the door closing device unusable.
- Cardboard packaging is manufactured from recycled paper and should be disposed in the wastepaper collection for recycling.
- By ensuring this product is disposed of correctly, you will help prevent potential negative consequences for the environment and human health, which could otherwise be caused by inappropriate waste handling of this product.
- For more detailed information about recycling of this product, please contact your local city office and your household waste disposal service.
- **DISPOSAL:** Do not dispose this product as unsorted municipal waste. Collection of such waste separately for special treatment is necessary.



PRODUCT OVERVIEW

IMPORTANT:

To get the best performance from your dishwasher, read all operating instructions before using it for the first time.

- A Inner pipe
- B Salt container
- C Dispenser
- D Top spray arm
- E Lower spray arm
- F Filter assembly

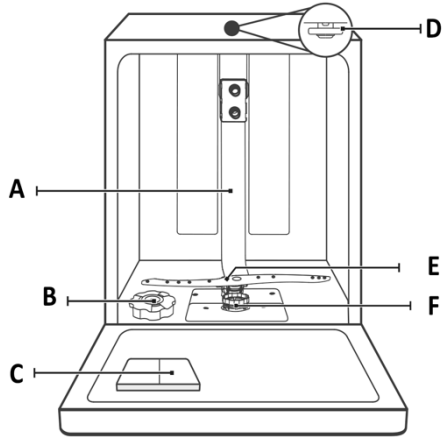

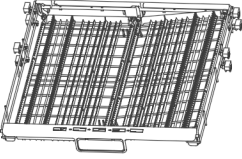
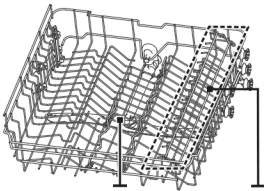
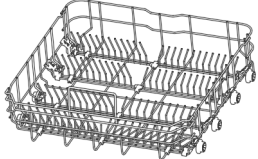
	 <p style="text-align: center;">A B</p>	
<p>Cutlery rack</p>	<p>Upper basket A Upper spray arm B Cup rack</p>	<p>Lower basket</p>

Note: Pictures are only for reference, different models may be different.

USING YOUR DISHWASHER

Before using your dishwasher:

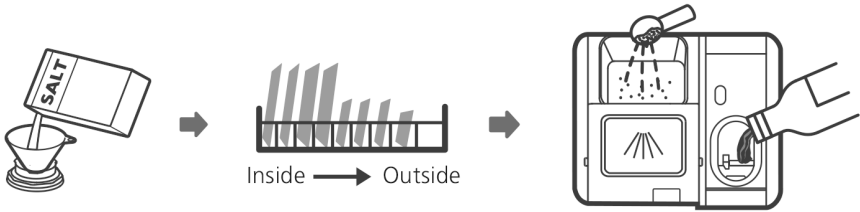

- 1 Set the water softener
- 2 Loading the salt into the softener
- 3 Loading the basket
- 4 Fill the detergent dispenser

Please check the section 1 “Water Softener” of PART Please check the section 1 “Water Softener” of PART II : II : Special Version, if you need to set the water softener.

Loading the salt into the softener

NOTE:

If your model does not have any water softener, you may skip this section.

Always use salt intended for dishwasher use.

The salt container is located beneath the lower basket and should be filled as explained in the following:

Warning

Only use salt specifically designed for dishwashers use!

Every other type of salt not specifically designed for dishwasher use, especially table salt, will damage the water softener. In case of damages caused by the use of unsuitable salt the manufacturer does not give any warranty nor is liable for any damages caused.

Only fill with salt before running a cycle.

This will prevent any grains of salt or salty water, which may have been spilled, remaining on the bottom of the machine for any period of time, which may cause corrosion.

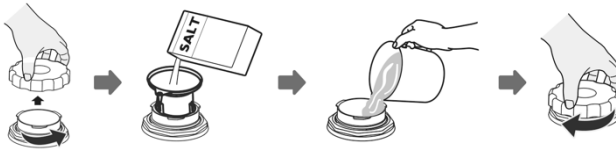

Please follow the steps below for adding dishwasher salt:

- 1 Remove the lower basket and unscrew the reservoir cap.
- 2 Place the end of the funnel (if supplied) into the hole and pour in about 1.5 kg of dishwasher salt.
- 3 Fill the salt container to its maximum limit with water, It is normal for a small amount of water to come out of the salt container.
- 4 After filling the container, screw back the cap tightly.
- 5 The salt warning light will turn off after the salt container has been filled with salt.
- 6 Immediately after filling the salt into the salt container, a washing program should be started (We suggest to use a short program). Otherwise the filter system, pump or other important parts of the machine may be damaged by salty water. This is out of warranty.

NOTE:

The salt container must only be refilled when the salt warning light () in the control panel comes on. Depending on how well the salt dissolves, the salt warning light may still be on even though the salt container is filled.

If there is no salt warning light in the control panel (for some models), you can estimate when to fill the salt into the softener by the cycles that the dishwasher has run.

If salt has spilled, run a soak or quick program to remove it.

Basket Loading Tips

Adjusting the upper basket

Type 1:

The height of the upper basket can be easily adjusted to accommodate taller dishes in either the upper or lower basket.

To adjust the height of the upper rack, follow these steps:

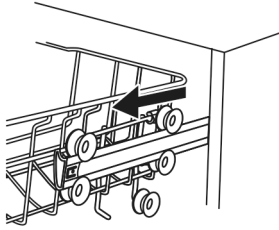

1 Pull out the upper basket. (lower position)

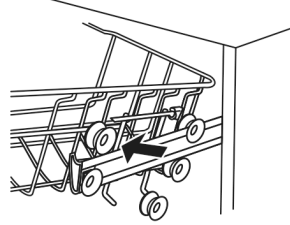

2 Remove the upper basket.

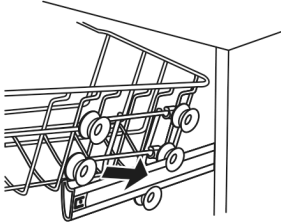

3 Re-attach the upper basket to upper or lower rollers.

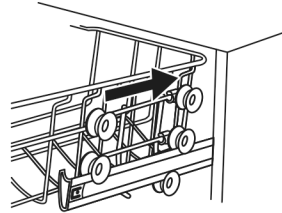

4 Push in the upper basket. (upper position)

Type 2

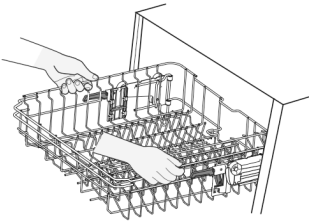

To raise the upper basket, just lift the upper basket at the center of each side until the basket locks into place in the upper position. It is not necessary to lift the adjuster handle.

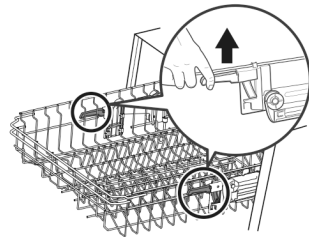

To lower the upper basket, lift the adjust handles on each side to release the basket and lower it to the lower position.

Folding back the cup shelves

To make room for taller items in the upper basket, raise the cup rack upwards. You can then lean the tall glasses against it. You can also remove it when it is not required for use.

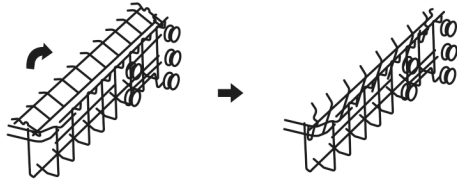

Folding back the rack shelves

The spikes of the lower basket are used for holding plates and a platter. They can be lowered to make more room for large items.

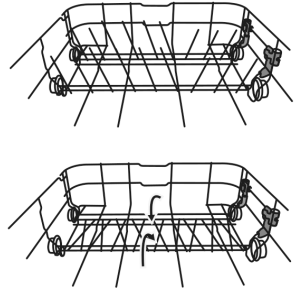

MAINTENANCE AND CLEANING

External Care

The door and the door seal

Clean the door seals regularly with a soft damp cloth to remove food deposits.

When the dishwasher is being loaded, food and drink residues may drip onto the sides of the dishwasher door. These surfaces are outside the wash cabinet and are not accessed by water from the spray arms. Any deposits should be wiped off before the door is closed.

The control panel

If cleaning is required, the control panel should be wiped with a soft damp cloth only.

Warning

- To avoid penetration of water into the door lock and electrical components, do not use a spray cleaner of any kind.
- Never use abrasive cleaners or scouring pads on the outer surfaces because they may scratch the finish. Some paper towels may also scratch or leave marks on the surface.

Internal Care

Filtering system

The filtering system in the base of the wash cabinet retains coarse debris from the washing cycle, including foreign objects such as toothpicks or shards. The collected coarse debris may cause the filters to clog. Check the condition of the filters regularly, carefully remove foreign objects and clean the parts of the filtering system if necessary with water. Follow the steps below to clean the filter.

NOTE:

Pictures are only for reference, different models of the filtering system and spray arms may be different.

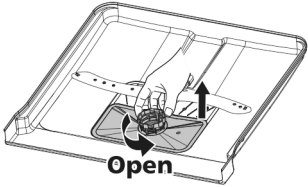
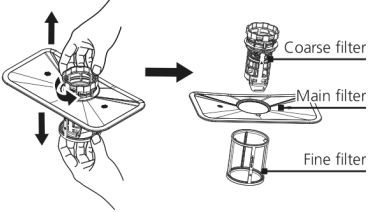
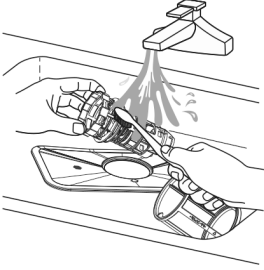
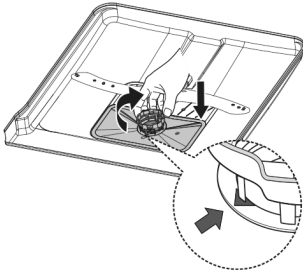
	
<p>1 Hold the coarse filter and rotate it anticlockwise to unlock the filter. Lift the filter upwards and out of the dishwasher.</p>	<p>2 The fine filter can be pulled off the bottom of the filter assembly. The coarse filter can be detached from the main filter by gently squeezing the tabs at the top and pulling it away.</p>
	
<p>3 Larger food remnants can be cleaned by rinsing the filter under running water. For a more thorough clean, use a soft cleaning brush.</p>	<p>4 Reassemble the filters in the reverse order of the disassembly, replace the filter insert, and rotate clockwise to the close arrow.</p>

Warning

- Do not over tighten the filters. Put the filters back in sequence securely, otherwise coarse debris could get into the system and cause a blockage.
- Never use the dishwasher without filters in place. Improper replacement of the filter may reduce the performance level of the appliance and damage dishes and utensils.

Spray arms

It is necessary to clean the spray arms regularly for hard water chemicals will clog the spray arm jets and bearings.

To clean the spray arms, follow the instructions below:

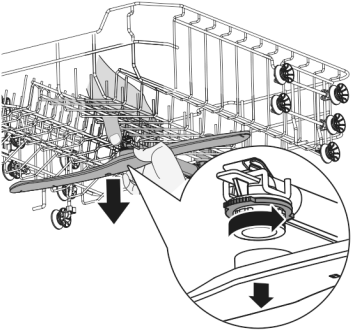
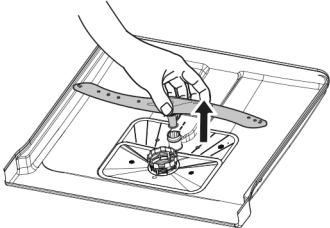
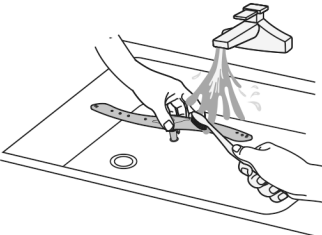
	
<p>1 To remove the upper spray arm, hold the nut in the center still and rotate the spray arm counterclockwise to remove it.</p>	<p>2 To remove the lower spray arm, pull out the spray arm upward.</p>
	
<p>3 Wash the arms in soapy and warm water and use a soft brush to clean the jets. Replace them after rinsing them thoroughly.</p>	

Caring for the dishwasher

Frost precaution

Please take frost protection measures on the dishwasher in winter. Every time after washing cycles, please operate as follows:

- Cut off the electrical power to the dishwasher at the supply source.
- Turn off the water supply and disconnect the water inlet pipe from the water valve.
- Drain the water from the inlet pipe and water valve. (Use a pan to gather the water)
- Reconnect the water inlet pipe to the water valve.
- Remove the filter at the bottom of the tub and use a sponge to soak up water in the sump.

After every wash

After every wash, turn off the water supply to the appliance and leave the door slightly open for a while so that moisture and odors are not trapped inside.

Remove the plug

Before cleaning or performing maintenance, always remove the plug from the socket.

No solvents or abrasive cleaning

To clean the exterior and rubber parts of the dishwasher, do not use solvents or abrasive cleaning products. Only use a cloth with warm soapy water.

To remove spots or stains from the surface of the interior, use a cloth dampened with water and a little vinegar, or a cleaning product made specifically for dishwashers.

When not in use for a long time

It is recommended that you run a wash cycle with the dishwasher empty and then remove the plug from the socket, turn off the water supply and leave the door of the appliance slightly open. This will help the door seals to last longer and prevent odors from forming within the appliance.

Moving the appliance

If the appliance must be moved, try to keep it in the vertical position. If absolutely necessary, it can be positioned on its back.

Seals

One of the factors that cause odours to form in the dishwasher is food that

remains trapped in the seals. Periodic cleaning with a damp sponge will prevent this from occurring.

INSTALLATION INSTRUCTION



Warning

Electrical Shock Hazard Disconnect electrical power before installing dishwasher.

Failure to do so could result in death or electrical shock.

Attention

The installation of the pipes and electrical equipment should be done by professionals.

About Power Connection

Warning

For personal safety:

Do not use an extension cord or an adapter plug with this appliance.

Do not, under any circumstances, cut or remove the earthing connection from the power cord.

Electrical requirements

Please look at the rating label to know the rating voltage and connect the dishwasher to the appropriate power supply. Use the required fuse 10A/13A/16A, time delay fuse or circuit breaker recommended and provide separate circuit serving only this appliance.

Electrical connection

Ensure the voltage and frequency of the power being corresponds to those on the rating plate. Only insert the plug into an electrical socket which is earthed properly. If the electrical socket to which the appliance must be connected is not appropriate for the plug, replace the socket, rather than using a adaptors or the like as they could cause overheating and burns.

Ensure that proper earthing exists before use

Water supply and drain

Cold water connection

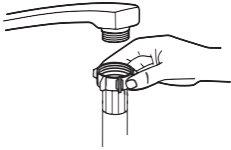

Connect the cold water supply hose to a threaded 3/4(inch) connector and make sure that it is fastened tightly in place.

If the water pipes are new or have not been used for an extended period of time, let the water run to make sure that the water is clear. This precaution is needed to avoid the risk of the water inlet to be blocked and damage the appliance.

About the safety supply hose



The safety supply hose consists of the double walls. The system guarantees its intervention by blocking the flow of water in case of the supply hose breaking and when the air space between the supply hose itself and the outer corrugated hose is full of water.

Warning

A hose that attaches to a tap can burst if it is installed on the same water line as the dishwasher. If your sink has one, it is recommended that the hose is disconnected and the hole plugged.

How to connect the safety supply hose

- Pull the safety supply hoses out from storage compartment located at rear of dishwasher.
- Tighten the screws of the safety supply hose to the faucet with thread 3/4inch.
- Turn the water fully on before starting the dishwasher.

How to disconnect the safety supply hose

- Turn off the water.
- Unscrew the safety supply hose from the faucet.

Connection of drain hoses

Insert the drain hose into a drainpipe with a minimum diameter of 4 cm, or let it run into the sink, making sure to avoid bending or crimping it. The height of drainpipe must be less than 1000 mm. The free end of the hose must not be immersed in water to avoid the back flow of it.

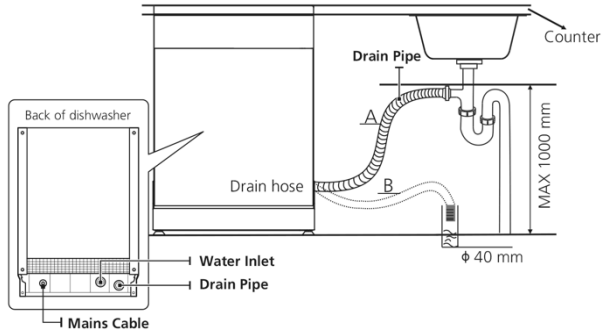

Please securely fix the drain hose in either position A or position B

How to drain excess water from hoses

If the connection to the drainpipe is positioned higher than 1000 mm, excess water may remain in the drain hose. It will be necessary to drain excess water from the hose into a bowl or suitable container that is held outside and lower than the sink.

Water outlet

Connect the water drain hose. The drain hose must be correctly fitted to avoid water leaks. Ensure that the water drain hose is not kinked or squashed.

Extension hose

If you need a drain hose extension, make sure to use a similar drain hose. It must not be longer than 4 meters, otherwise the cleaning effect of the dishwasher could be reduced.

Syphon connection

The waste connection must be at a height less than 1000 mm (maximum) from the bottom of the dishwasher.

Positioning the appliance

Position the appliance in the desired location. The back should rest against the wall behind it, and the sides, along the adjacent cabinets or walls. The dishwasher is equipped with water supply and drain hoses that can be positioned either to the right or the left sides to facilitate proper installation.

Levelling the appliance

Once the appliance is positioned for levelling, the height of the dishwasher may be altered via adjustment of the screwing level of the feet.

In any case, the appliance should not be inclined more than 2°

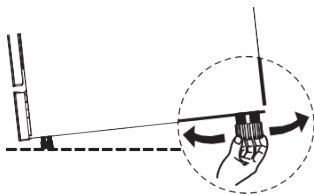

Selecting the best location for the dishwasher

The installation position of the dishwasher should be near the existing inlet and drain hose and power socket.

Illustrations of cabinet dimensions and installation position of the dishwasher.

Less than 5 mm between the top of dishwasher and cabinet and the outer door aligned to cabinet.

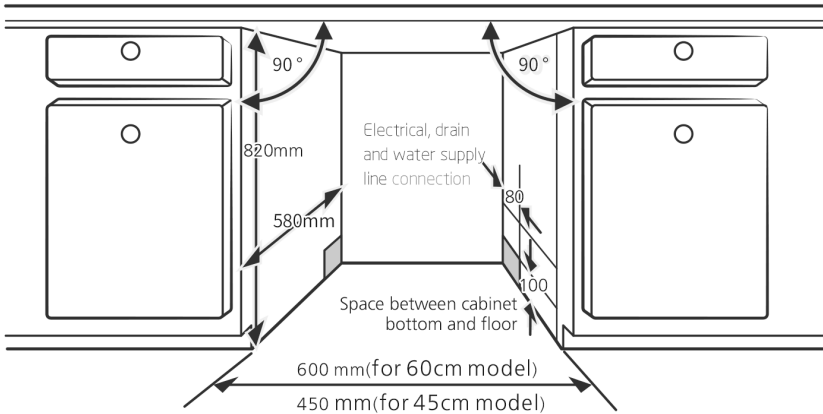

If dishwasher is installed at the corner of the cabinet, there should be some space when the door is opened.

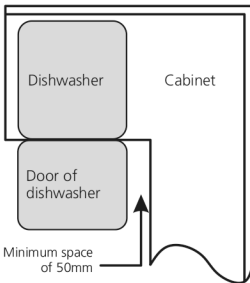

NOTE:

Depending on where your electrical outlet is, you may need to cut a hole in the opposite cabinet side.

Dishwasher installation steps

- Affix the condensation strip under the work surface of cabinet. Please ensure the condensation strip is flush with edge of work surface.
- Connect the inlet hose to the cold water supply.
- Connect the drain hose.
- Connect the power cord.
- Place the dishwasher into the cabinet.
- Level the dishwasher. The rear foot can be adjusted from the front of the dishwasher by turning the Philips screw in the middle of the base of dishwasher use a Philips screwdriver. To adjust the front feet, use a flat screwdriver and turn the front feet until the dishwasher is level.
- Adjust the tension of the door springs by using a Philips screwdriver turning in a clockwise motion to tighten the left and right door springs. Failure to do this could cause damage to your dishwasher.
- The dishwasher must be secured in place. There are two ways to do this:
 - 1 Normal work surface: Put the installation hook into the slot of the side plane and secure it to the work surface with the screws.
 - 2 Marble or granite work top: Fix the side with screws.

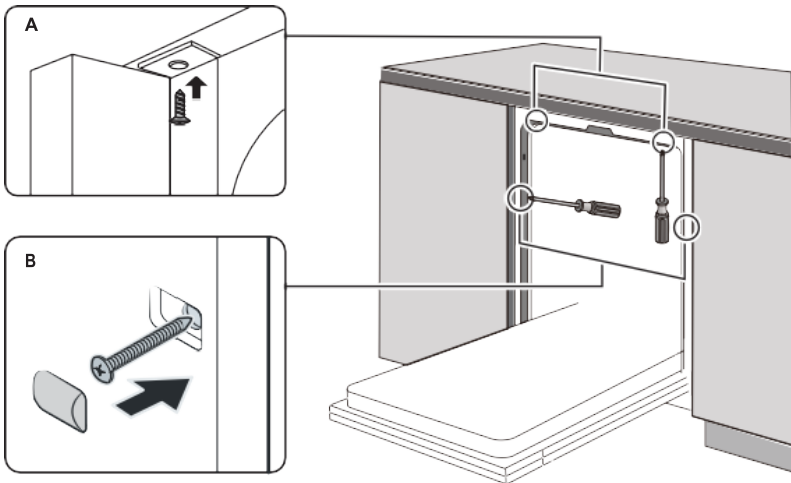

TROUBLESHOOTING TIPS

Before Calling For Service

Reviewing the charts on the following pages may save you from calling for service.

Problem	Possible Causes	What To Do
Dishwasher doesn't start	Fuse blown, or the circuit break tripped.	Replace fuse or reset circuit breaker. Remove any other appliances sharing the same circuit with the dishwasher.
	Power supply is not turned on.	Make sure the dishwasher is turned on and the door is closed securely.
		Make sure the power cord is properly plugged into the wall socket.
	Water pressure is low	Check that the water supply is connected properly and the water is turned on.
	Door of dishwasher not properly closed.	Make sure to close the door properly and latch it.
Water not pumped from dishwasher	Twisted or trapped drain hose.	Check the drain hose.
	Filter clogged.	Check the filter system.
	Kitchen sink clogged.	Check the kitchen sink to make sure it is draining well. If the problem is the kitchen sink that is not draining, you may need a plumber rather than a serviceman for dishwashers.
Foam in the tub	Wrong detergent.	Use only the special dishwasher detergent to avoid suds. If this occurs, open the dishwasher and let suds evaporate. Add 1 liter of cold water to the bottom of the dishwasher. Close the dishwasher door, then select any cycle. Initially, the dishwasher will drain out the water. Open the door after draining stage is complete and check if the suds have disappeared. Repeat if necessary.
	Spilled rinse aid.	Always wipe up rinse aid spills immediately.
Stained tub interior	Detergent with colourant may have been used.	Make sure that the detergent has no colourant.
White film on inside surface	Hard water minerals.	To clean the interior, use the damp soft cloth with dishwasher detergent and wear rubber gloves. Never use any other cleaner than dishwasher detergent otherwise, it may cause foaming or suds.
There are rust stains on cutlery	The affected items are not corrosion resistant.	Avoid washing items that are not corrosion resistant in the dishwasher.
	A program was not run after dishwasher salt was added.	Always run a wash program without any crockery after adding salt. Do not select the

	Traces of salt have gotten into the wash cycle.	Turbo function
	The lid of the softer is loose.	Check the softener lid is secure.
Knocking noise in the dishwasher	A spray arm is knocking against an item in a basket	Interrupt the program and rearrange the items which are obstructing the spray arm.
Rattling noise in the dishwasher	Items of crockery are loose in the dishwasher.	Interrupt the program and rearrange the items of crockery.
Knocking noise in the water pipes	This may be caused by on-site installation or the cross-section of the piping.	contact a qualified plumber.
The dishes are not clean	The dishes were not loaded correctly.	See PART II "Preparing And Loading Dishes".
	The program was not powerful enough.	Select a more intensive program.
The dishes are not clean.	Not enough detergent was dispensed.	Use more detergent, or change your detergent.
	Items are blocking the movement of the spray arms.	Rearrange the items so that the spray can rotate freely.
	The filter combination is not clean or is not correctly fitted in the base of wash cabinet. This may cause the spray arm jets to get blocked.	Clean and/or fit the filter correctly. Clean the spray arm jets.
Cloudiness on glassware.	Combination of soft water and too much detergent.	Use less detergent if you have soft water and select a shorter cycle to wash the glassware and to get them clean.
White spots appear on dishes and glasses.	Hard water area can cause limescale deposits	Check water softener settings or fill status of salt container.
Black or grey marks on dishes	Aluminium utensils have rubbed against dishes	Use a mild abrasive cleaner to eliminate those marks.
Detergent left in dispenser	Dishes block detergent dispenser	Re-loading the dishes properly.
The dishes aren't drying	Improper loading	Use gloves if detergent residue can be found on dishes to avoid skin irritations.
	Dishes are removed too soon	Do not empty your dishwasher immediately after washing. Open the door slightly so that the steam can come out. Take out the dishes until the inside temperature is safe to touch. Unload the lower basket first to prevent the dropping water from the upper basket.
The dishes aren't drying	Wrong program has been selected.	With a short program, the washing temperature is lower, decreasing cleaning performance. Choose a program with a long washing time.
	Use of cutlery with a low-quality coating.	Water drainage is more difficult with these items. Cutlery or dishes of this type are not suitable for washing in the dishwasher.

Warning

Self-repair or non-professional repair may cause serious risks to the safety of the user of the appliance and impact warranty.

Availability of spare parts

- Seven years after placing the last unit of the model on the market: Motor, circulation and drain pump, heaters and heating elements, including heat pumps (separately or bundled), piping and related equipment including all hoses, valves, filters and aqua stops, structural and interior parts related to door assemblies (separately or bundled), printed circuit boards, electronic displays, pressure switches, thermostats and sensors, software and firmware including reset software.
- Ten years after placing the last unit of the model on the market: Door hinge and seals, other seals, spray arms, drain filters, interior racks and plastic peripherals such as baskets and lids.

LOADING THE BASKETS ACCORDING TO EN60436:

Loading the dishwasher to its full capacity will contribute to energy and water savings.

Upper basket:

- 1 Cups
- 2 Saucers
- 3 Glasses
- 4 Mugs
- 5 Small pot

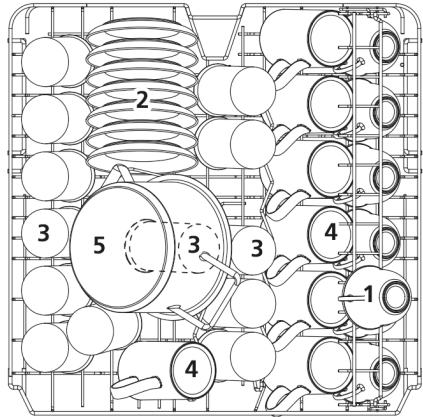

Lower basket:

- 6 Oven pot
- 7 Dessert plates
- 8 Dinner plates
- 9 Soup plates
- 10 Oval platter
- 11 Melamine dessert plates
- 12 Melamine bowls
- 13 Glass bowl
- 14 Dessert bowls

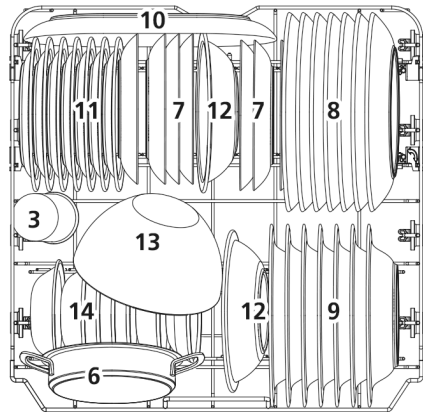

Cutlery rack:

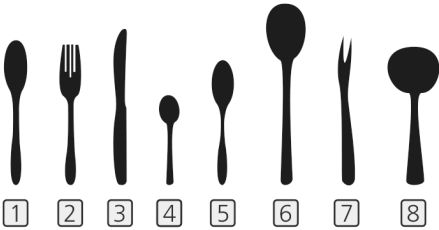
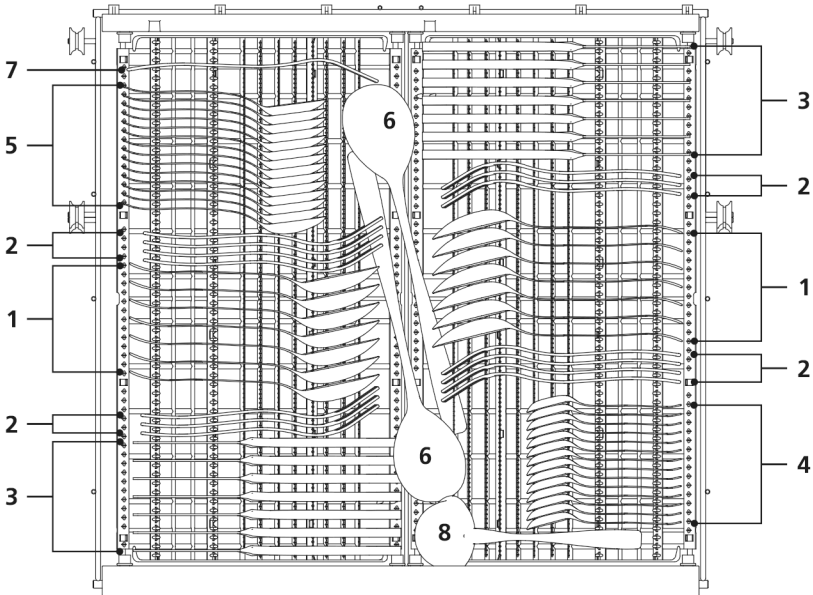

- 1 Soup spoons
- 2 Forks
- 3 Knives
- 4 Tea spoons
- 5 Dessert spoons
- 6 Serving spoons
- 7 Serving fork
- 8 Gravy ladle

Information for comparability tests in accordance with EN60436

Capacity: 14 place settings

Position of the upper basket:lower position Program: ECO

Rinse aid setting: MAX Softener setting: H3

Cutlery rack user tips

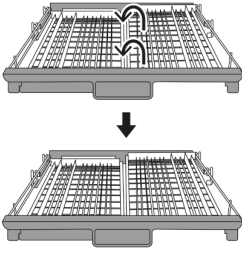
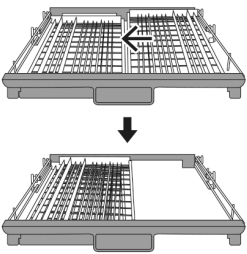
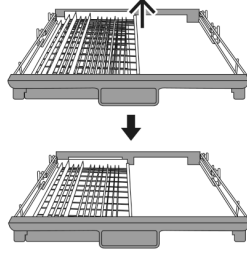
		
<p>1 Lift the right basket up, both left and right baskets are flat.</p>	<p>2 Move the right basket from right to left, two basket are overlapping.</p>	<p>3 Remove the right basket from the tray, only has the left basket.</p>

PART II : Special Version

Please read this manual carefully before using the dishwasher and Keep this manual for future reference.

NOTE:

- If you cannot solve the problems by yourself, please ask for help from a professional technician.
- The manufacturer, following a policy of constant development and updating of the product, may make modifications without giving prior notice.
- If lost or out-of-date, you can receive a new user manual from the manufacturer or responsible vendor.





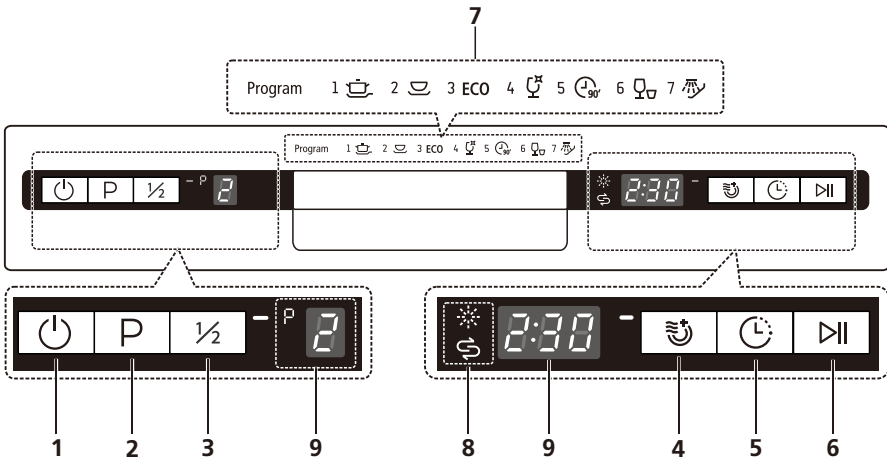





USING YOUR DISHWASHER

Control Panel



1	Power	Press this button to turn on your dishwasher, the screen lights up.
2	Program	Press this button to select the appropriate washing program.
3	Half-load	When you have about or less than half of full place settings dishware to wash, you can choose this function to save energy and water. The Indicator will be lit. (It can not be used with Rapid and Soak.)
4	Extra Drying	To dry dishes more completely. The Indicator will be lit. (It can only be used with Intensive, Universal, ECO, Glass, 90 min)
5	Delay	Press the button to increase the delay start time. Delay a cycle for up to 24 hours in one-hour increments. After setting the delay time, press the Start/pause button to start.
6	Start/Pause	Press the button to start the selected washing program or pause the working program.

Display

7 Program indicator		Intensive Heavily soiled items include pots and pans. With dried on food.
		Universal For normally soiled loads, such as pots, plates, glasses and lightly soiled pans.
	ECO	ECO This is the standard program suitable for normally soiled loads, such as pots, plates, glasses and lightly soiled pans.
		Glass For lightly soiled crockery and glass.
		90 min for normally soiled loads that need quick wash.
		Rapid A shorter wash for lightly soiled loads that do not need drying.
		Soak To rinse dishes that you plan to wash later that day.
8 Warning indicator		Rinse Aid If the “☀” indicator is lit, it means the dishwasher is low on dishwasher rinse aid and requires a refill.
		Salt If the “♂” indicator is lit, it means the dishwasher is low on dishwasher salt and needs to be refilled.
9 Screen		To show which program you have chose.
		To show the remaining program time and delay time, error code etc.

Water Softener

The water softener must be set manually, using the water hardness dial.

The water softener is designed to remove minerals and salts from the water, which would have a detrimental or adverse effect on the operation of the appliance.

The more minerals there are, the harder your water is.

The softener should be adjusted according to the hardness of the water in your area. Your local Water Authority can advise you on the hardness of the water in your area.

Adjusting salt consumption

The dishwasher is designed to allow for adjustment in the amount of salt consumed based on the hardness of the water used. This is intended to optimise and customise the level of salt consumption.

Please follow the steps below for adjustment in salt consumption.

- 1 Close the door and switch on the appliance;
- 2 Within 60 seconds after the appliance was switched on press the Program button for more than 5 seconds to enter the water softener setting mode.
- 3 Press the Program button again to select the proper set according to your local environment, the setting will change in the following sequence: H3->H4->H5->H6->H1->H2->H3;
- 4 Press the Power button to end the setting mode.

WATER HARDNESS				Water softner level	Regeneration occurs every X program sequence 1)	Salt consumption (gram/cycle)
German dH	French fH °	British Clarke	Mmol/l			
0 - 5	0 - 9	0 - 6	0 - 0.94	H1	No regeneration	0
6 - 11	10 - 20	7 - 14	1.0 - 2.0	H2	10	9
12 - 17	21 - 30	15 - 21	2.1 - 3.0	H3	5	12
18 - 22	31 - 40	22 - 28	3.1 - 4.0	H4	3	20
23 - 34	41 - 60	29 - 42	4.1 - 6.0	H5	2	30
35 - 55	61 - 98	43 - 69	6.1 - 9.8	H6	1	60

1°dH=1.25 °Clarke=1.78 °fH=0.178mmol/l The factory setting: H3

Every cycle with a regeneration operation consumes additional 2.0 litres of water, the energy consumption increases by 0.02 kWh and the program extends by 4 minutes.

Please check the section 3 “Loading The Salt Into The Softener” of PART I : Generic Version, If your dishwasher lacks salt.

NOTE:

If your model does not have any water softener, you may skip this section. Water Softener

The hardness of the water varies from place to place. If hard water is used in the dishwasher, deposits will form on the dishes and utensils.

The appliance is equipped with a special softener that uses a salt container specifically designed to eliminate lime and minerals from the water.

Preparing and loading dishes

Consider buying utensils which are identified as dishwasher-proof.

For particular items, select a program with the lowest possible temperature. To prevent damage, do not take glass and cutlery out of the dishwasher immediately after the program has ended.

For washing the following cutlery/dishes

Are not suitable

- Cutlery with wooden, horn china or mother-of-pearl handles Plastic items that are not heat resistant
- Older cutlery with glued parts that are not temperature resistant Bonded cutlery items or dishes
- Pewter or cooper items
- Crystal glass
- Steel items subject to rusting
- Wooden platters
- Items made from synthetic fibres

Are of limited suitability

Some types of glasses can become dull after a large number of washes Silver and aluminum parts have a tendency to discolor during washing Glazed patterns may fade if machine washed frequently

Recommendations for loading the dishwasher

Scrape off any large amounts of leftover food. Soften remnants of burnt food in pans. It is not necessary to rinse the dishes under running water.

For best performance of the dishwasher, follow these loading guidelines. (Features and appearance of baskets and cutlery baskets may vary from your model.)

Place objects in the dishwasher in the following way:

- Items such as cups, glasses, pots, pans, etc. must face downwards.
- Curved items, or ones with recesses, should be loaded aslant so that water can run off.

- All utensils are stacked securely and can not tip over.
- All utensils are placed in the way that the spray arms can rotate freely during washing.
- Load hollow items such as cups, glasses, pans etc. With the opening facing downwards so that water cannot collect in the container or a deep base.
- Dishes and items of cutlery must not lie inside one another, or cover each other.
- To avoid damage, glasses should not touch one another.
- The upper basket is designed to hold more delicate and lighter dishware such as glasses, coffee and tea cups.
- Long bladed knives stored in an upright position are a potential hazard!
- Long and sharp items of cutlery such as carving knives must be positioned horizontally in the upper basket.
- Please do not overload your dishwasher. This is important for good results and for reasonable consumption of energy.

NOTE:

Very small items should not be washed in the dishwasher as they could easily fall out of the basket.

Removing the dishes

To prevent water dripping from the upper basket into the lower basket, we recommend that you empty the lower basket first, followed by the upper basket.

Warning

Items will be hot! To prevent damage, do not take glass and cutlery out of the dishwasher for around 15 minutes after the program has ended.

Loading the upper basket

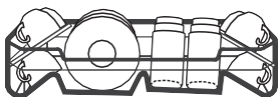

The upper basket is designed to hold more delicate and lighter dishware such as glasses, coffee and tea cups and saucers, as well as plates, small bowls and shallow pans (as long as they are not too dirty).

Position the dishes and cookware so that they will not get moved by the spray of water.

Loading the lower basket

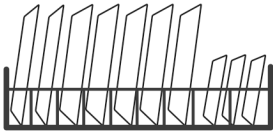

We suggest that you place large and difficult to clean items into the lower basket: such as pots, pans, lids, serving dishes and bowls, as shown in the figure below. It is preferable to place serving dishes and lids on the side of the racks in order to avoid blocking the rotation of the top spray arm.

The maximum diameter advised for plates in front of the detergent dispenser is of 19 cm, this not to hamper the opening of it.

Loading the cutlery basket

Cutlery should be placed in the cutlery basket separate from each other in the appropriate positions. Avoid nesting of the cutlery to prevent insufficient cleaning performance.

Warning:



Do not let any item extend through the bottom.

Always load sharp utensils with the sharp point down!

For the best washing effect, please load the baskets refer to standard loading options on last section of PART I : Generic Version

Function of the rinse aid and detergent

The rinse aid is released during the final rinse to prevent water from forming droplets on your dishes, which can leave spots and streaks. It also improves drying by allowing water to roll off the dishes. Your dishwasher is designed to use liquid rinse aids.

Warning

Only use branded rinse aid for dishwasher. Never fill the rinse aid dispenser with any other substances (e.g. Dishwasher cleaning agent, liquid detergent). This would damage the appliance.

When to refill the rinse aid

The regularity of the dispenser needing to be refilled depends on how often dishes are washed and the rinse aid setting used.

- 1 The Low Rinse Aid indicator () will be lit when more rinse aid is
- 2 needed. Do not overfill the rinse aid dispenser.

Function of detergent

The chemical ingredients that compose the detergent are necessary to remove, crush and dispense all dirt out of the dishwasher. Most of the commercial quality detergents are suitable for this purpose.

Warning



Proper Use of Detergent

Use only detergent specifically made for dishwashers use. Keep your detergent fresh and dry.

Do not fill detergent into the dispenser until you are ready to start the dishwasher.

Dishwasher detergent is corrosive! Keep dishwasher detergent out of the reach of children.

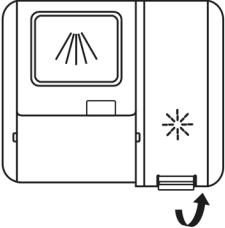
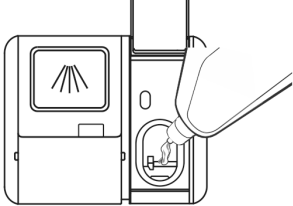
Filling the rinse aid reservoir

		
1 Remove the rinse reservoir cap by lifting up the handle.	2 Pour the rinse aid into the dispenser, being careful not to overfill.	3 Close the cap after all.

Adjusting the rinse aid reservoir

To achieve a better drying performance with limited rinse aid, the dishwasher is designed to adjust the consumption by user. Follow the below steps.

- 1 Close the door, switch on the appliance.
- 2 Within 60 seconds after the appliance was switched on press the Program button for more than 5 seconds, and then press the Delay button to enter the set model, the rinse aid indication blinks as 1Hz frequency.
- 3 Press the Program button again to select the proper set according to your using habits, the setting will change in the following sequence: D1->D2->D3->D4->D5->D1.
- 4 The higher the number, the more rinse aid the dishwasher uses.

- 5 Without operation in 5 seconds or press the Power button to complete the setup and exit the setting mode.

Filling The Detergent Dispenser

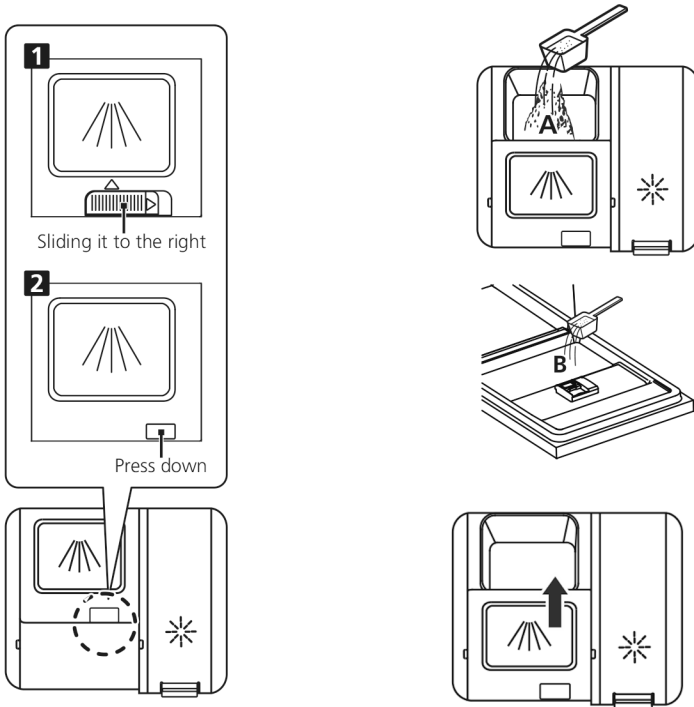







- A Please choose an open way according to the actual situation.
- 1 Open the cap by sliding the release catch.
 - 2 Open the cap by pressing down the release catch.
- B Add detergent into the larger cavity (A) for the main wash cycle.
- For better cleaning result, especially if you have very dirt items, pour a small amount of detergent onto the door. The additional detergent will activate during the pre-wash phase.
- C Close the flap by sliding it to the front and then pressing it down.

Note: Please observe the manufacturer's recommendations on the detergent packaging.

PROGRAMMING THE DISHWASHER

Wash Cycle Table

The table below shows which programs are best for the levels of food residue on them and how much detergent is needed. It also show various information about the programs. Consumption values and program duration are only indicative except for ECO program. (X) indicates that the program uses rinse aid in the last rinse.

Program	Description Of Cycle	Detergent Pre/Main Wash	Running Time (min)	Energy (kWh)	Water (L)	Rinse Aid
 Intensive	Prewash (50°C) Wash (65°C) Rinse Rinse Rinse (72°C) Drying	4/18g 1 or 2 tabs	210	1,710	18,7	X
 Universal	Prewash (45°C) Wash (55°C) Rinse Rinse Rinse (72°C) Drying	4/18g 1 or 2 tabs	180	1,460	18,7	X
ECO (*EN 60436)	Wash (50C) Rinse Rinse (50°C) Drying	22g 1 or 2 tabs	198	0,849	11,0	X
 Glass	Pre-wash (40°C) Wash (50°C) Rinse Rinse (60°C) Drying	4/18g 1 or 2 tabs	125	1,060	15,2	X
 90 min	Wash (55°C) Rinse Rinse (60°C) Drying	22g 1 or 2 tabs	90	1,000	11,5	X
 Rapid	Wash (40°C) Rinse (40°C) Rinse (50C)	12g	30	0,652	11,0	
 Soak	Prewash	/	15	0,020	4,0	

NOTE: The ECO program is suitable to clean normally soiled tableware, that for this use, it is the most efficient program in terms of its combined energy and water consumption, and it is used to assess compliance with the EU ecodesign legislation.

Starting A Program

- 1 Draw out the lower and upper basket, load the dishes and push them back. It is commended to load the lower basket first, then the upper one.
- 2 Pour in the detergent.
- 3 Insert the plug into the socket. The power supply refer to last page "Product fiche". Make sure that the water supply is turned on to full pressure.
- 4 Close the door, press the Power button, to switch on the machine.
- 5 Choose a program, the response light will turn on. Then press the Start/Pause button, the dishwasher will start its cycle.

Changing the program mid-cycle

A program can only be changed if it has been running only for a short period of time, otherwise the detergent may have already been released or the the wash water with detergent has already been drained. If this is the case, the dishwasher needs to be reset and the detergent dispenser must be refilled. To reset the dishwasher, follow the instructions below:

- 1 Open the door a little to stop the dishwasher, after the spray arm stopped working, you can open the door completely.
- 2 Press Program button more than three seconds the machine will be in program selection mode.
- 3 You can change the program to the desired cycle setting.

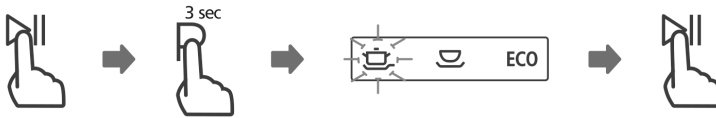

Forget to add a dish?

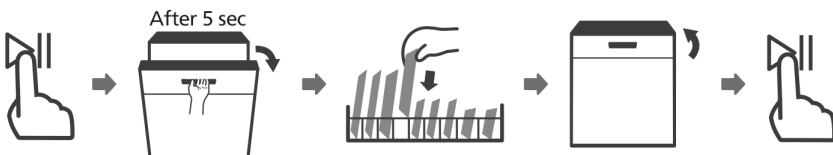

A forgotten dish can be added any time before the detergent dispenser opens. If this is the case, follow the instructions below:

- 1 Press the Start/Pause button to pause the washing.
- 2 After the spray arms stopped working, you can open the door completely.
- 3 Add the forgotten dishes.

- 4 Close the door.
- 5 Press the Start/Pause button, the dishwasher will continued to run after 10 seconds.

It is dangerous to open the door mid-cycle, as hot steam may scald you.

ERROR CODES

If there is a malfunction the dishwasher will display an error code. The following table shows possible error codes and their causes.

Codes	Meaning	Possible causes
E1	Longer inlet time.	Faucets is not opened, or water intake is restricted, or water pressure is too low.
E3	Not reaching required temperature.	Malfunction of heating element.
E4	Overflow.	Some element of dishwasher leaks.
Ed	Failure of communication between main circuit board with display circuit board.	Open circuit or break wiring for the communication

Warning

- If overflow occurs, turn off the main water supply before calling a service.
- If there is water in the base pan because of an overflow or small leak, the water should be removed before restarting the dishwasher.
- If there is an error code that cannot be solved, please request professional assistance.

TECHNICAL INFORMATION

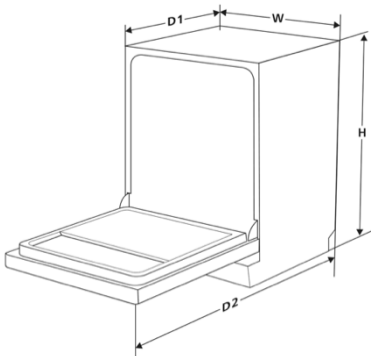

Height (H)	815 mm
Width (W)	598 mm
Depth (D1)	570 mm (with the door closed)
Depth (D2)	1150mm (with the door opened 90°)

SÄKERHETSINFORMATION

NOTERA:

- Att gå igenom avsnittet om felsökningstips hjälper dig att lösa några vanliga problem själv.
- Om du inte kan lösa problemen själv, be om hjälp från en professionell tekniker.
- Tillverkaren kan, enligt en policy för ständig utveckling och uppdatering av produkten, göra ändringar utan föregående meddelande.
- Om du tappat bort eller är inaktuell kan du få en ny användarmanual från tillverkaren eller ansvarig leverantör.

VARNING

När du använder din diskmaskin, följ försiktighetsåtgärderna nedan:

- Installation och reparera burk endast vara bärs ut förbi en kvalificerad tekniker
- Denna apparat är avsedd att användas i hushåll och liknande applikationer som:
 - personalkök i butiker, kontor och andra arbetsmiljöer;
 - bondgårdar;
 - av kunder i hotell, motell och andra bostadsmiljöer;
 - miljöer av bed and breakfast-typ.
- Denna apparat kan användas av barn från 8 år och uppåt och personer med nedsatt fysisk, sensorisk eller mental förmåga eller brist på erfarenhet och kunskap om de har fått övervakning eller instruktioner om hur man använder apparaten på ett säkert sätt och förstår inblandade faror.
- Barn får inte leka med apparaten. Rengöring och användarunderhåll får inte utföras av barn utan tillsyn. (För EN60335-1)
- Denna apparat är inte avsedd att användas av personer (inklusive barn) med nedsatt fysisk, sensorisk eller mental förmåga, eller bristande erfarenhet och kunskap, såvida de inte har fått övervakning eller instruktioner om användning av

apparaten av en person som är ansvarig för deras säkerhet. .
(För IEC60335-1)

- Förpackningsmaterial kan vara farligt för barn!
- Barn bör övervakas för att säkerställa att de inte leker med apparaten.
- Denna apparat är endast avsedd för hushållsbruk inomhus.
- För att skydda mot risken för elektriska stötar, doppa inte ned enheten, sladden eller kontakten i vatten eller annan vätska.
- Dra ur kontakten innan du rengör och underhåller apparaten. Använd en mjuk trasa fuktad med mild tvål och använd sedan en torr trasa för att torka av den igen.
- Om nätsladden är skadad måste den bytas ut av tillverkaren eller dess servicerepresentant eller en liknande kvalificerad person för att undvika fara.

Jordningsinstruktioner

- Denna apparat måste vara jordad. I händelse av ett fel eller haveri kommer jordning att minska risken för elektriska stötar genom att tillhandahålla en väg med minsta motstånd för elektrisk ström. Denna apparat är utrustad med en jordad kontakt.
- Stickkontakten måste anslutas till ett lämpligt uttag som är installerat och jordat i enlighet med alla lokala bestämmelser och förordningar.
- Felaktig anslutning av utrustningens jordledare kan leda till risk för elektriska stötar.
- Kontrollera med en kvalificerad elektriker eller servicerepresentant om du är osäker på om apparaten är ordentligt jordad.
- Modifiera inte kontakten som medföljer apparaten om den inte passar i uttaget.
- Låt en behörig elektriker installera ett lämpligt uttag.

- Misshandla inte, sitt på eller stå på dörren eller diskstället till diskmaskinen.
- Använd inte diskmaskinen om inte alla höljespaneler är korrekt på plats.
- Öppna luckan mycket försiktigt om diskmaskinen är igång, det finns risk för vatten
- sprutar ut. Placera inga tunga föremål på eller stå på dörren när den är öppen. Apparaten kan tippa framåt.
- När du laddar föremål som ska tvättas:
Placera vassa föremål så att de inte kan skada dörrtätningen;
Varning: Knivar och andra redskap med vassa spetsar måste laddas i korgen med spetsarna vända nedåt eller placeras i horisontellt läge.
- Vissa diskmedel är starkt alkaliska. De kan vara extremt farliga om de sväljs.
- Undvik kontakt med hud och ögon och håll barn borta från diskmaskinen när luckan är öppen.
- Kontrollera att det inte finns några diskmedelsrester efter avslutad tvättcykel.
- Tvätta inte plastföremål om de inte är märkta "tål att diskas i maskin" eller motsvarande.
- För omärkta plastföremål som inte är så märkta, kontrollera tillverkarens rekommendationer.
- Använd endast disk- och sköljmedel som rekommenderas för användning i en automatisk diskmaskin.
- Använd aldrig tvål, tvättmedel eller handtvättmedel i din diskmaskin.
- Dörren bör inte lämnas öppen eftersom det kan öka snubbelrisken.
- Under installationen får strömförsörjningen inte vara

överdrivet eller farligt böjd eller tillplattad.

- Ändra inte kontroller.
- Apparaten måste anslutas till huvudvattenventilen med nya slangsatser. Gamla set ska inte återanvändas.
- För att spara energi, i standby-läge, stängs apparaten av automatiskt efter 15 minuter utan någon användarinblandning.
- Det maximala antalet kuvert som ska tvättas är 14.
- Det högsta tillåtna inloppsvattentrycket är 1 MPa.
- Minsta tillåtna inloppsvattentryck är 0,04 MPa.

Förfogande

- Gå till en återvinningsstation för att kassera förpackningen och apparaten. Klipp därför av strömkabeln och gör dörrstängningsanordningen oanvändbar.
- Kartongförpackningar är tillverkade av återvunnet papper och ska kastas i returpappersuppsamlingen för återvinning.
- Genom att säkerställa att denna produkt kasseras på rätt sätt hjälper du till att förhindra potentiella negativa konsekvenser för miljön och människors hälsa, som annars skulle kunna orsakas av olämplig avfallshantering av denna produkt.
- För mer detaljerad information om återvinning av denna produkt, vänligen kontakta ditt lokala stadskontor och din hushållsavfallshantering.
- **AVFALLSHANTERING:** Släng inte denna produkt som osorterat kommunalt avfall. Insamling av sådant avfall separat för specialbehandling är nödvändigt.

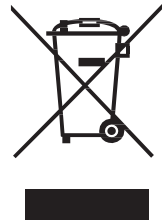

PRODUKTÖVERSIKT

VIKTIG:

För att få bästa möjliga prestanda från din diskmaskin, läs alla bruksanvisningar innan du använder den för första gången.

Ett innerrör

B Saltbehållare

C Dispenser

D Toppspolarm

E Nedre spolarm

F Filtermontering

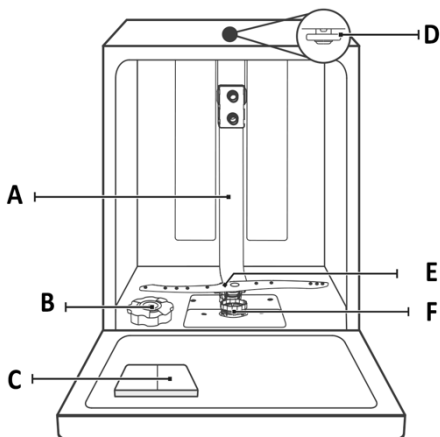

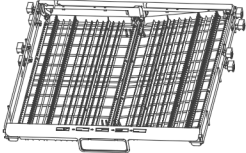
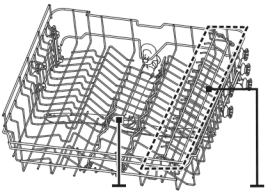
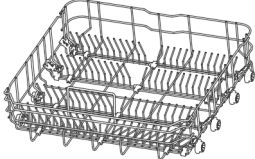
	 A B	
Bestickställ	Övre korg En övre spolarm B Koppställ	Nedre korg

Obs: Bilderna är endast för referens, olika modeller kan vara olika.

ANVÄNDA DIN DISKMASKIN

Innan du använder din diskmaskin:

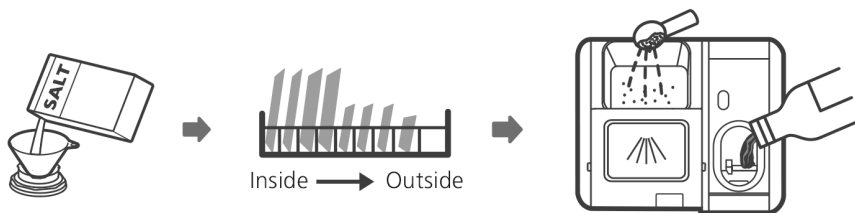

- 1 Ställ in vattenavhårdaren
- 2 Fyll på saltet i sköljmedlet
- 3 Ladda korgen
- 4 Fyll diskmedelsfacket

Vänligen kontrollera avsnitt 1 "Vattenavhårdare" i PART Kontrollera avsnitt 1 "Vattenavhårdare" i DEL II : II : Specialversion, om du behöver ställa in vattenavhårdaren.

Laddar saltet i sköljmedlet

NOTERA:

Om din modell inte har någon vattenavhårdare kan du hoppa över det här avsnittet.

Använd alltid salt avsett för diskmaskin.

Saltbehållaren är placerad under den nedre korgen och bör fyllas enligt beskrivningen nedan:

Varning

Använd endast salt som är speciellt avsett för användning i diskmaskiner!

Alla andra typer av salt som inte är speciellt utformade för användning i diskmaskin, särskilt bordssalt, kommer att skada vattenavhårdaren. Vid skador orsakade av användning av olämpligt salt ger tillverkaren ingen garanti eller ansvarar för eventuella skador.

Fyll endast med salt innan du kör en cykel.

Detta kommer att förhindra att saltkorn eller saltvatten, som kan ha spillts, stannar kvar på maskinens botten under en längre tid, vilket kan orsaka korrosion.



Snälla du Följ de steg Nedan för lägga till diskmaskin salt:

- 1 Ta bort den nedre korgen och skruva av behållarens lock.
- 2 Placera trattens ände (om sådan medföljer) i hålet och håll i ca 1,5 kg diskmaskinsalt.
- 3 Fyll saltbehållaren till dess maxgräns med vatten. Det är normalt att en liten mängd vatten kommer ut ur saltbehållaren.
- 4 Efter att ha fyllt på behållaren, skruva tillbaka locket ordentligt.
- 5 Saltvarningslampan släcks efter att saltbehållaren har fyllts med salt.
- 6 I omedelbart efter att saltet har fyllts i saltbehållaren bör ett tvättprogram startas (vi föreslår att du använder ett kort program). Annars kan filtersystemet, pumpen eller andra viktiga delar av maskinen skadas av saltvatten. Detta är utanför garantin.

NOTERA:

Saltbehållaren får endast fyllas på när saltvarningslampan (☞) på kontrollpanelen tänds. Beroende på hur väl saltet löser sig kan saltvarningslampan fortfarande lysa trots att saltbehållaren är fylld.

Om det inte finns någon varningslampa för salt i kontrollpanelen (för vissa modeller) kan du uppskatta när saltet ska fyllas i avhårdaren genom de cykler som diskmaskinen har kört.

Om salt har spillts, kör ett blötlägningsprogram eller snabbprogram för att ta bort det.

Tips för att ladda korg

Justering av den övre korgen

Typ 1:

Höjden på den övre korgen kan enkelt justeras för att rymma högre tallrikar i antingen den övre eller nedre korgen.

Följ dessa steg för att justera höjden på det övre stället:

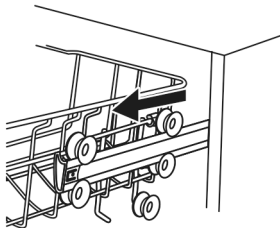

1 Dra ut den övre korgen. (nedre position)

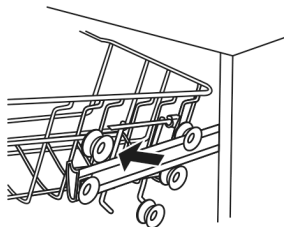

2 Ta bort den övre korgen.

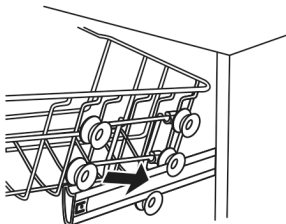

3 Sätt tillbaka den övre korgen på de övre eller nedre rullarna.

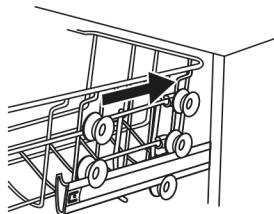

4 Tryck in den övre korgen. (övre position)

Typ 2

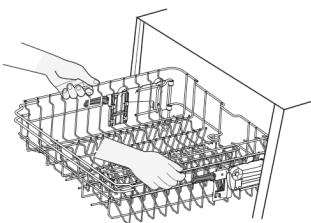

För att höja den övre korgen, lyft bara den övre korgen i mitten av varje sida tills korgen låser på plats i det övre läget. Det är inte nödvändigt att lyfta justerhandtaget.

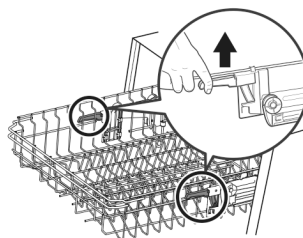

För att sänka den övre korgen, lyft upp justeringshandtagen på varje sida för att frigöra korgen och sänk den till det nedre läget.

Fäll tillbaka mugghyllorna

För att göra plats för högre föremål i den övre korgen, höj muggstället uppåt. Du kan sedan luta de höga glasögonen mot den. Du kan också ta bort den när den inte behövs för användning.

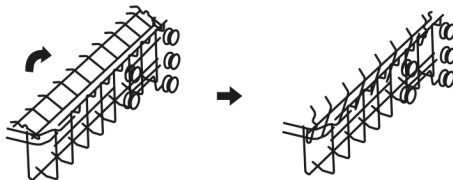

Fälla tillbaka hyllhyllorna

Den nedre korgens broddar används för att hålla tallriker och ett fat. De kan sänkas för att göra mer plats för stora föremål.

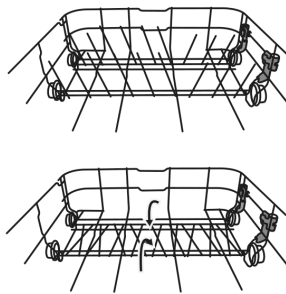

UNDERHÅLL OCH RENGÖRING

Yttre vård

Dörren och dörrtätningen

Rengör dörrtätningarna regelbundet med en mjuk fuktig trasa för att ta bort matrester.

När diskmaskinen laddas kan mat- och dryckesrester droppa på sidorna av diskmaskinens lucka. Dessa ytor ligger utanför tvättskåpet och nås inte av vatten från spolarmarna. Eventuella avlagringar bör torkas bort innan dörren stängs.

Kontrollpanelen

Om rengöring krävs ska kontrollpanelen torkas av endast med en mjuk fuktig trasa.

Varning

- För att undvika att vatten tränger in i dörrlåset och elektriska komponenter, använd inte sprayrengöringsmedel av något slag.
- Använd aldrig slipande rengöringsmedel eller skursvampar på de yttre ytorna eftersom de kan repa ytan. Vissa pappershanddukar kan också repa eller lämna märken på ytan.

Inre vård

Filtreringssystem

Filtreringssystemet i botten av tvättskåpet håller kvar grovt skräp från tvättcykeln, inklusive främmande föremål som tandpetare eller skärvor. Det uppsamlade grova skräpet kan göra att filtren täpps igen. Kontrollera filtrens skick regelbundet, avlägsna försiktigt främmande föremål och rengör filtersystemets delar vid behov med vatten. Följ stegen nedan för att rengöra filtret.

NOTERA:

Bilderna är endast för referens, olika modeller av filtreringssystemet och spolarmarna kan vara olika.

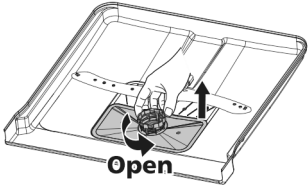
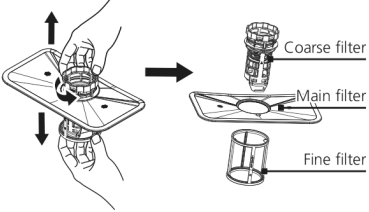
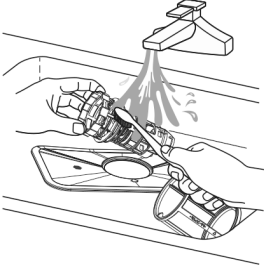
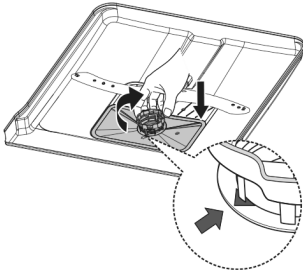
	
<p>1 Håll i grovfiltret och vrid det moturs för att låsa upp filtret. Lyft filtret uppåt och ut ur diskmaskinen.</p>	<p>2 Finfiltret kan dras bort från botten av filterenheten. Grovfiltret kan tas loss från huvudfiltret genom att försiktigt klämma ihop flikarna upptill och dra bort det.</p>
	
<p>3 Större matrester kan rengöras genom att skölja filtret under rinnande vatten. För en mer grundlig rengöring, använd en mjuk rengöringsborste.</p>	<p>4 Sätt tillbaka filtren i omvänd ordning mot demonteringen, sätt tillbaka filterinsatsen och vrid medurs till stängningspilen.</p>

Varning

- Dra inte åt filtren för hårt. Sätt tillbaka filtren på ett säkert sätt, annars kan grovt skräp komma in i systemet och orsaka blockering.
- Använd aldrig diskmaskinen utan filter på plats. Felaktigt byte av filtret kan minska apparatens prestanda och skada disk och redskap.

Sprayarmar

Det är nödvändigt att rengöra spolarmarna regelbundet eftersom kemikalier i hårt vatten kommer att täppa till spolarmstrålar och lagren.

För att rengöra spolarmarna, följ instruktionerna nedan:

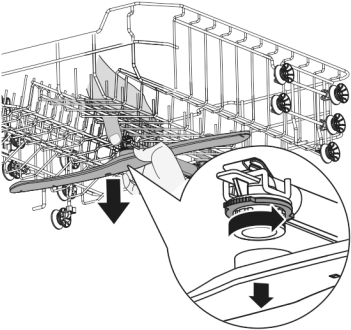
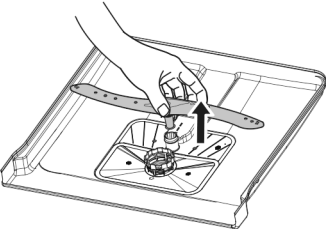
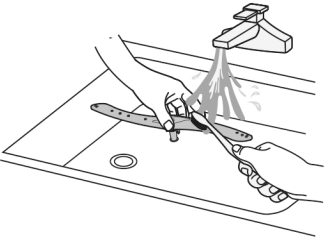
	
<p>1 För att ta bort den övre spolarmen, håll muttern i mitten stilla och vrid spolarmen moturs för att ta bort den.</p>	<p>2 Till avlägsna de lägre spray ärm, dra ut spolarmen uppåt.</p>
	
<p>3 Tvätta de vapen i tvåligt och varmvatten och använd sig av a mjuk borsta till rengör jets. Byta ut dem efter skölja dem noggrant.</p>	

Sköter om diskmaskinen

Frostskyddsåtgärd

Vidta frostskyddsåtgärder på diskmaskinen på vintern. Varje gång efter tvättcykler, använd följande:

- Bryt strömmen till diskmaskinen vid matningskällan.
- Stäng av vattentillförseln och koppla bort vatteninloppsröret från vattenventilen.
- Töm vattnet från inloppsröret och vattenventilen. (Använd en kastrull för att samla upp vattnet)
- Återanslut vatteninloppsröret till vattenventilen.
- Ta bort filtret i botten av karet och använd en svamp för att suga upp vatten i sumpen.

Efter varje tvätt

Efter varje tvätt, stäng av vattentillförseln till apparaten och låt luckan stå öppen en stund så att fukt och lukt inte fastnar inuti.

Ta bort pluggen

Innan du rengör eller utför underhåll, dra alltid ut stickkontakten ur uttaget.

Inga lösningsmedel eller slipande rengöring

Använd inte lösningsmedel eller slipande rengöringsmedel för att rengöra diskmaskinens utsida och gummidelar. Använd endast en trasa med varmt tvålatten.

För att ta bort fläckar eller fläckar från ytan av inredningen, använd en trasa fuktad med vatten och lite vinäger, eller en rengöringsprodukt som är gjord speciellt för diskmaskiner.

När den inte används under en längre tid

Det rekommenderas att du kör en diskcykel med tom diskmaskin och sedan dra ut kontakten ur uttaget, stänga av vattentillförseln och lämna luckan till apparaten lite öppen. Detta kommer att hjälpa dörrtätningarna att hålla längre och förhindra att lukt bildas inuti apparaten.

Flytta apparaten

Om apparaten måste flyttas, försök att hålla den i vertikalt läge. Om det är absolut nödvändigt kan den placeras på ryggen.

Sälar

En av de faktorer som gör att det bildas lukter i diskmaskinen är mat som förblir

instängd i tätningarna. Regelbunden rengöring med en fuktig svamp förhindrar att detta inträffar.

INSTALLATIONSANVISNING



Varning

Risk för elektriska stötar Koppla bort strömmen innan du installerar diskmaskinen.

Underlåtenhet att göra det kan leda till dödsfall eller elektriska stötar.

Uppmärksamhet

Installationen av rören och elektrisk utrustning bör göras av fackmän.

Om strömanslutning

Varning

För personlig säkerhet:

Använd inte en förlängningssladd eller en adapterkontakt med denna apparat.

Klipp inte under några omständigheter av eller ta bort jordningsanslutningen från nätkabeln.

Elektriska krav

Titta på märketiketten för att veta märkspänningen och anslut diskmaskinen till lämplig strömkälla. Använd den erforderliga säkringen 10A/13A/16A, tidsfördröjningssäkring eller strömbrytare rekommenderas och tillhandahåll en separat krets som endast betjänar denna apparat.

Elektrisk koppling

Se till att spänningen och frekvensen på strömmen överensstämmer med dem på typskylten. Sätt endast i kontakten i ett eluttag som är ordentligt jordat. Om eluttaget som apparaten måste anslutas till inte är lämpligt för kontakten, byt ut uttaget istället för att använda adapterar eller liknande eftersom de kan orsaka överhettning och brännskador.

Se till att korrekt jordning finns före användning

Vattenförsörjning och avlopp

Kallvattenanslutning

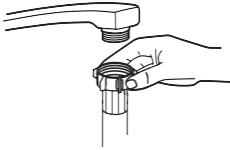

Anslut kallvattenslangen till en gängad 3/4 (tum) anslutning och se till att den är ordentligt fastsatt på plats.

Om vattenledningarna är nya eller inte har använts under en längre tid, låt vattnet rinna för att se till att vattnet är klart. Denna försiktighetsåtgärd behövs för att undvika risken för att vatteninloppet blockeras och skadar apparaten.

Om säkerhetsförsörjningsslangen



Säkerhetsförsörjningsslangen består av de dubbla väggarna. Systemet garanterar dess ingripande genom att blockera vattenflödet i händelse av att tillförselslangen går sönder och när luftutrymmet mellan själva tillförselslangen och den yttre korrugerade slangen är fullt med vatten.

Varning

En slang som fästs i en kran kan spricka om den installeras på samma vattenledning som diskmaskinen. Om din diskbänk har en, rekommenderas att slangen kopplas bort och hålet pluggas.

Så här ansluter du säkerhetsförsörjningsslangen

- Dra ut säkerhetsslangarna från förvaringsfacket på baksidan av diskmaskinen.
- Dra åt skruvarna på säkerhetstillförselslangen till kranen med gänga 3/4 tum.
- Slå på vattnet helt innan du startar diskmaskinen.

Hur man kopplar bort säkerhetsförsörjningsslangen

- Stäng av vattnet.
- Skruva loss säkerhetsförsörjningsslangen från kranen.

Anslutning av avloppsslangar

Sätt in

avloppsslangen i ett avloppsrör med en minsta diameter på 4 cm, eller låt den rinna ner i diskhon, var noga med att undvika att böja eller krympa den. Höjden på

avloppsröret måste vara mindre än 1000

mm. Den fria änden av slangen får inte nedsänkas i vatten för att undvika att den strömmar tillbaka.

Fäst avloppsslangen säkert i antingen position A eller position B

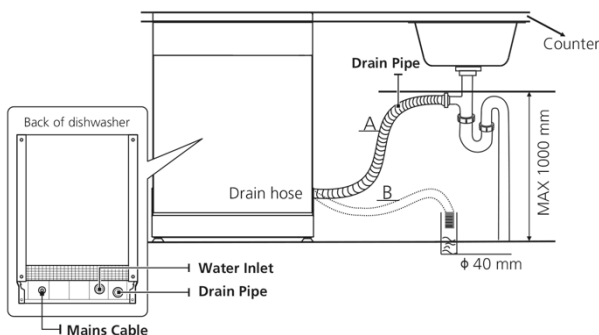

Hur man dränerar överflödigt vatten från slangar

Om anslutningen till avloppsröret är placerad högre än 1000 mm kan överskottsvatten finnas kvar i avloppsslangen. Det kommer att bli nödvändigt att tömma överflödigt vatten från slangen i en skål eller lämplig behållare som hålls utanför och lägre än diskbänken.

Vattenutlopp

Anslut vattenavloppsslangen. Avloppsslangen måste vara korrekt monterad för att undvika vattenläckor. Se till att vattenavloppsslangen inte är böjd eller klämd.

Förlängnings slang

Om du behöver en förlängning av avloppsslangen, se till att använda en liknande avloppsslang.

Den får inte vara längre än 4 meter, annars kan diskmaskinens rengöringseffekt minska.

Sifonanslutning

Avloppsanslutningen måste vara på en höjd mindre än 1000 mm (max) från diskmaskinens botten.

Placering av apparaten

Placera apparaten på önskad plats. Ryggen ska vila mot väggen bakom den, och sidorna, längs de intilliggande skåpen eller väggarna. Diskmaskinen är utrustad med vattentillförsel och avloppsslangar som kan placeras antingen till höger eller

vänster sida för att underlätta korrekt installation.

Placering av apparaten

Placera apparaten på önskad plats. Ryggen ska vila mot väggen bakom den, och sidorna, längs de intilliggande skåpen eller väggarna. Diskmaskinen är utrustad med vattentillförsel och avloppsslangar som kan placeras antingen till höger eller vänster sida för att underlätta korrekt installation.

Nivellering av apparaten

När apparaten väl är placerad för nivellering kan höjden på diskmaskinen ändras genom att justera fötternas skruvnivå.

Under alla omständigheter bör apparaten inte luta mer än 2°

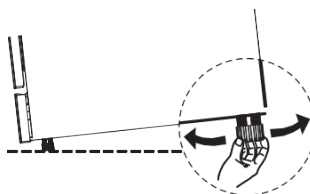

Att välja den bästa platsen för diskmaskinen

Installationspositionen för diskmaskinen bör vara nära den befintliga inlopps- och avloppsslangen och eluttaget.

Illustrationer av skåpsmått och monteringsläge för diskmaskinen.

Mindre än 5 mm mellan toppen av diskmaskinen och skåpet och den yttre dörren i linje med skåpet.

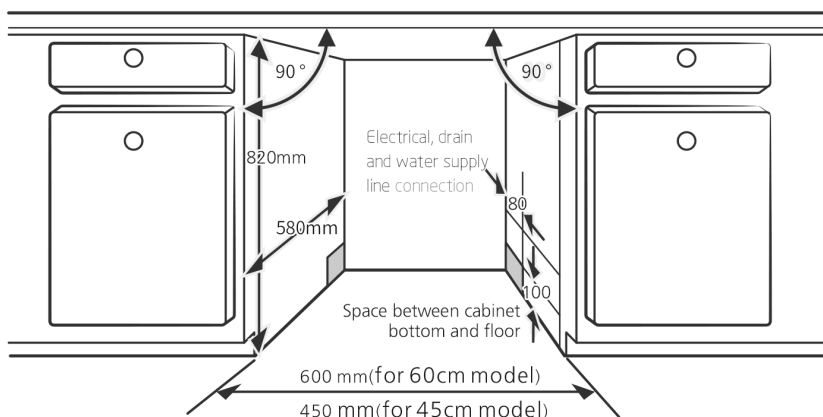

Om diskmaskin är installerad i hörnet av skåpet bör det finnas lite utrymme när dörren öppnas.

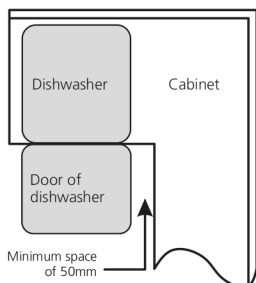

NOTERA:

Beroende på var ditt eluttag är kan du behöva skära ett hål i den motsatta sidan av skåpet.

Installationssteg för diskmaskin

- Fäst kondensremsan under skåpets arbetsyta. Se till att kondensremsan är i jämnhöjd med kanten på arbetsytan.
- Anslut inloppsslangen till kallvattenförsörjningen.
- Anslut avloppsslangen.
- Anslut nätsladden.
- Placera diskmaskinen i skåpet.
- Planera diskmaskinen. Den bakre foten kan justeras från framsidan av diskmaskinen genom att vrida Philips-skraven i mitten av diskmaskinens bas med en Philips-skrummejsel. För att justera de främre fötterna, använd en platt skrummejsel och vrid de främre fötterna tills diskmaskinen står i våg.
- Justera spänningen på dörrfjädrarna genom att använda en Philips-skrummejsel som vrids medurs för att dra åt vänster och höger dörrfjädrar. Underlåtenhet att göra detta kan orsaka skador på din diskmaskin.
- Diskmaskinen måste säkras på plats. Det finns två sätt att göra detta:
 - 1 Normal arbetsyta: Sätt in monteringskroken i skåran på sidoplanet och fäst den på arbetsytan med skruvarna.
 - 2 Bänkskiva i marmor eller granit: Fäst sidan med skruvar.

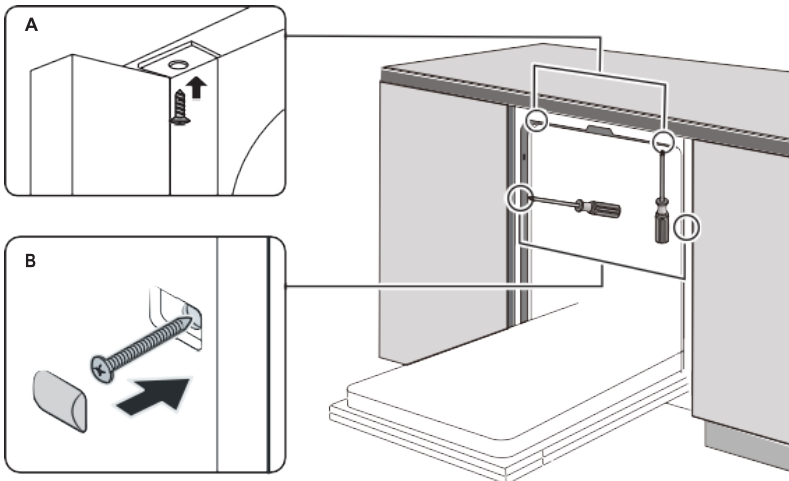

FELSÖKNINGSTIPS

Innan du ringer efter service

Genom att granska diagrammen på följande sidor kan du undvika att ringa efter service.

Problem	Möjliga orsaker	Vad ska man göra
Diskmaskinen startar inte	Säkring har gått eller strömavbrottet har löst ut.	Byt säkring eller återställ strömbrytaren. Ta bort alla andra apparater som delar samma krets med diskmaskinen.
	Strömförsörjningen är inte påslagen.	Se till att diskmaskinen är påslagen och att luckan är ordentligt stängd. Se till att nätsladden är ordentligt ansluten till vägguttaget.
	Vattentrycket är lågt	Kontrollera att vattentillförseln är ordentligt ansluten och att vattnet är påslaget.
	Dörren till diskmaskinen är inte ordentligt stängd.	Se till att stänga dörren ordentligt och spärra den.
Vatten pumpas inte från diskmaskin	Vriden eller instängd avloppsslang.	Kontrollera avloppsslangen.
	Filter igensatt.	Kontrollera filtersystemet.
	Diskbänken igensatt.	Kontrollera diskbänken för att se till att den dränerar ordentligt. Om problemet är diskbänken som inte töms kan du behöva en rörmokare snarare än en serviceman för diskmaskiner.
Skum i badkaret	Fel tvättmedel.	Använd endast det speciella diskmedlet för att undvika lödder. Om detta inträffar, öppna diskmaskinen och låt lödder avdunsta. Tillsätt 1 liter kallt vatten i botten av diskmaskinen. Stäng luckan till diskmaskinen och välj sedan valfri cykel. Till en början kommer diskmaskinen att tömma ut vattnet. Öppna luckan efter att tömningsfasen är klar och kontrollera om löddret har försvunnit. Upprepa om det behövs.
	Utspillt sköljmedel.	Torka alltid upp spolglansspill omedelbart.
Betsad badkar interiör	Tvättmedel med färgämne kan ha använts.	Se till att tvättmedlet inte har något färgämne.
Vit film på insidan	Hårt vatten mineraler.	För att rengöra insidan, använd den fuktiga mjuka trasan med diskmedel och använd gummihandskar. Använd aldrig något annat rengöringsmedel än diskmedel, annars kan det orsaka skum eller lödder.

Det finns rostfläckar på besticken	De berörda föremålen är inte korrosionsbeständiga.	Undvik att diska föremål som inte är korrosionsbeständiga i diskmaskinen.
	Ett program kördes inte efter att disksalt tillsattes. Spår av salt har kommit in i tvättcykeln.	Kör alltid ett diskprogram utan porslin efter att du har tillsatt salt. Välj inte Turbo-funktionen
	Locket på mjukaren är löst.	Kontrollera att mjukmedelslocket sitter fast.
Knackande ljud i diskmaskinen	En spolarm slår mot ett föremål i en korg	Avbryt programmet och ordna om föremålen som hindrar spolarmen.
Skramlande ljud i diskmaskinen	Porslin finns löst i diskmaskinen.	Avbryt programmet och ordna om porslin.
Knackande ljud i vattenledningarna	Detta kan orsakas av installation på plats eller rörets tvärsnitt.	kontakta en behörig rörmokare.
Disken är inte ren	Disken laddades inte på rätt sätt.	Se DEL II "Förbereda och ladda rätter".
	Programmet var inte tillräckligt kraftfull.	Välj ett mer intensivt program.
Disken är inte ren.	Det var inte tillräckligt med tvättmedel.	Använd mer tvättmedel eller byt tvättmedel.
	Föremål blockerar spolarmarnas rörelse.	Ordna om föremålen så att sprayen kan rotera fritt.
	Filterkombinationen är inte ren eller inte korrekt monterad i tvättskåpets botten. Detta kan göra att spolarmstrålarna blockerar.	Rengör och/eller montera filtret korrekt. Rengör spolarmstrålarna.
Molnighet på glas.	Kombination av mjukt vatten och för mycket rengöringsmedel.	Använd mindre tvättmedel om du har mjukt vatten och välj en kortare cykel till tvätta glasen och få dem rena.
Vita fläckar visas på fat och glas.	Område med hårt vatten kan orsaka kalkavlagringar	Kontrollera vattenavhårdarens inställningar eller fyllningsstatus för saltbehållaren.
Svarta eller gråa märken på disken	Aluminiumredskap har skavt mot disk	Använd ett mildt slipmedel för att eliminera dessa märken.
Tvättmedel kvar i dispensern	Disken blockerar diskmedelsbehållaren	Ladda om disken ordentligt.
Disken torkar inte	Felaktig laddning	Använd handskar om diskmedelsrester kan hittas på disken för att undvika hudirritationer.
	Disken tas bort för tidigt	Töm inte din diskmaskin direkt efter diskning. Öppna luckan något så att ångan kan komma ut. Ta ut disken tills innertemperaturen är säker att röra vid. Ta ur den nedre korgen först för att förhindra att vatten tappar från den övre korgen.
Disken torkar inte	Fel program har valts.	Med ett kort program blir tvätttemperaturen lägre, vilket minskar rengöringsprestanda. Välj ett program med

		lång tvätttid.
	Användning av bestick med beläggning av låg kvalitet.	Vattendränering är svårare med dessa föremål. Bestick eller porslin av denna typ är inte lämpliga att diska i diskmaskin.

Varning

Självreparation eller icke-professionell reparation kan orsaka allvarliga risker för säkerheten för användaren av apparaten och stötgaranti.

Tillgång till reservdelar

- Sju år efter att den sista enheten av modellen släppts ut på marknaden: Motor, cirkulations- och avloppspump, värmare och värmeelement, inklusive värmepumpar (separat eller medföljande), rörledningar och tillhörande utrustning inklusive alla slangar, ventiler, filter och vattenstopp, strukturella och interiöra delar relaterade till dörrenheter (separat eller medföljande), kretskort, elektroniska displayer, tryckomkopplare, termostater och sensorer, mjukvara och firmware inklusive återställningsprogramvara.
- Tio år efter att den sista enheten av modellen släppts ut på marknaden: Dörrgångjärn och tätningar, andra tätningar, spolarmar, avloppsfiler, invändiga ställningar och kringutrustning av plast som korgar och lock.

LADDNING AV KORGAR ENLIGT EN60436:

Att ladda diskmaskinen till full kapacitet kommer att bidra till energi- och vattenbesparingar.

Övre korg:

- 1 koppar
- 2 fat
- 3 glasögon
- 4 muggar
- 5 Liten kruka

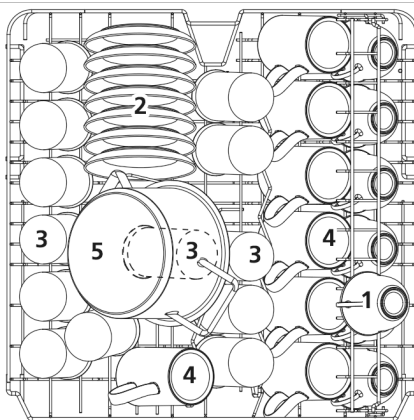

Nedre korg:

- 6 Ungsgryta
- 7 desserttallrikar
- 8 middagstallrikar
- 9 sopptallrikar
- 10 Oval tallrik
- 11 desserttallrikar i melamin
- 12 melaminskålar
- 13 Glasskål
- 14 dessertskålar

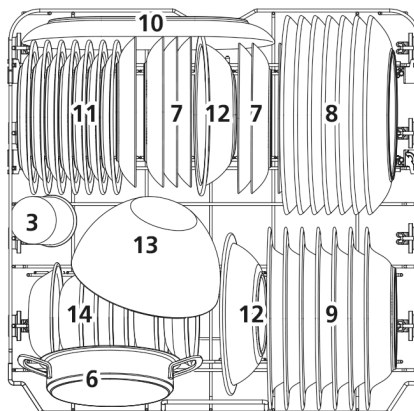

Bestickställ:

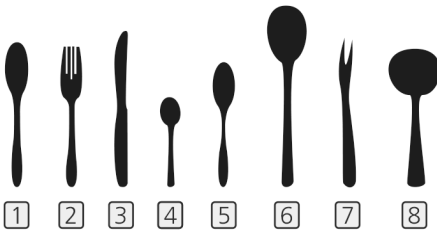
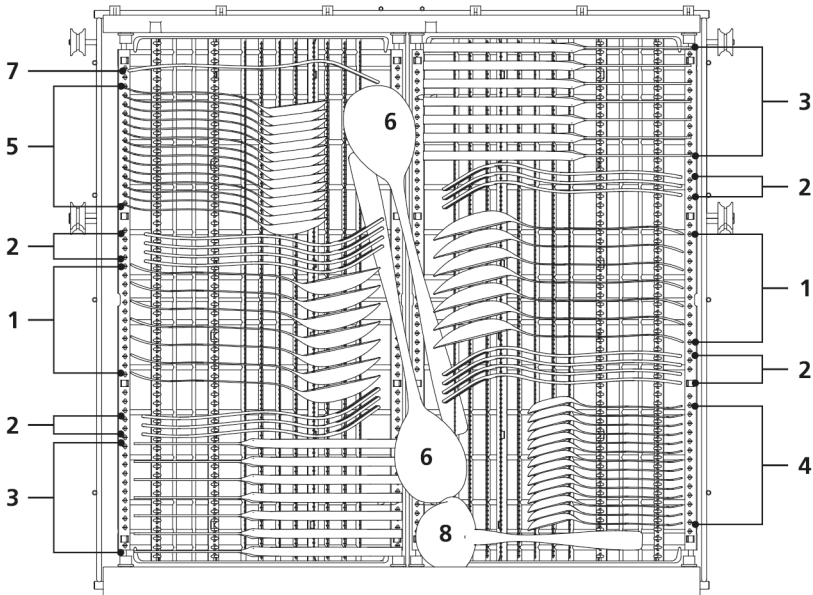

- 1 sopskedar
- 2 gafflar
- 3 knivar
- 4 teskedar
- 5 Dessertskedar
- 6 serveringskedar
- 7 Serveringsgaffel
- 8 Såslev

Information för jämförbarhetstester i enlighet med EN60436

Kapacitet:14 kuvert

Övre korgens läge:nedre läge Program: ECO

Sköljmedelsinställning: MAX Sköljmedelsinställning: H3

Användartips för bestickställ

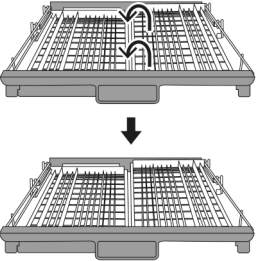
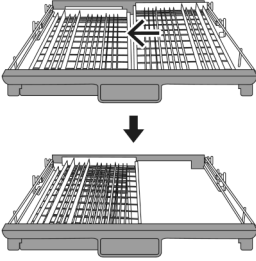
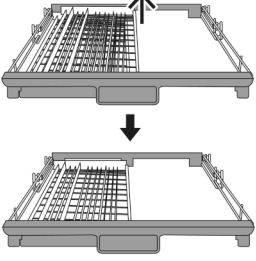
		
<p>1 Lyft upp den högra korgen, både vänster och höger korg är plana.</p>	<p>2 Flytta höger korg från höger till vänster, två korgar överlappar varandra.</p>	<p>3 Ta bort den högra korgen från facket, har bara den vänstra korgen.</p>

DEL II : Specialversion

Vänligen läs den här bruksanvisningen noggrant innan du använder diskmaskinen och spara den för framtida referens.

NOTERA:

- Om du inte kan lösa problemen själv, be om hjälp från en professionell tekniker.
- Tillverkaren kan, enligt en policy för ständig utveckling och uppdatering av produkten, göra ändringar utan föregående meddelande.
- Om du tappar bort eller är inaktuell kan du få en ny användarmanual från tillverkaren eller ansvarig leverantör.

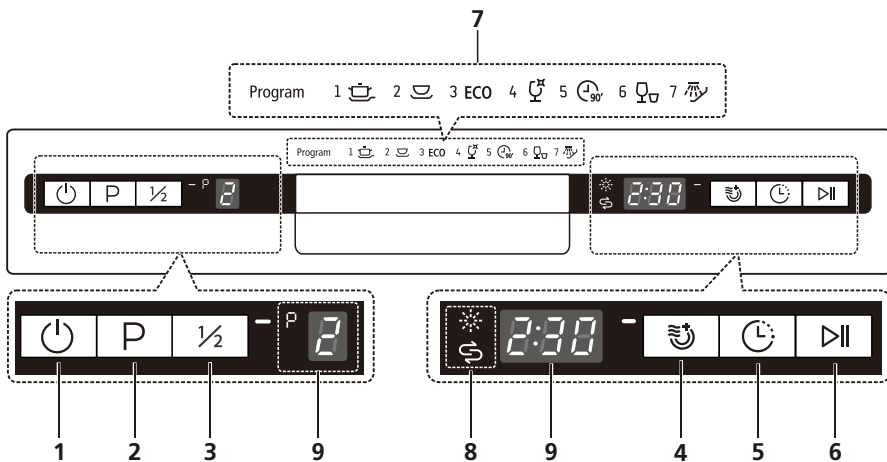

ANVÄNDA DIN DISKMASKIN

Kontrollpanel



1	Kraft	Tryck på den här knappen för att sätta på din diskmaskin, skärmen tänds.
2	Program	Tryck på denna knapp för att välja lämpligt tvättprogram.
3	Halv last	När du har ungefär eller mindre än hälften av hela diskgodset att diska kan du välja den här funktionen för att spara energi och vatten. Indikatorn kommer att lysa. (Den kan inte användas med Rapid and Soak.)
4	Extra torkning	För att torka disken mer fullständigt. Indikatorn kommer att lysa. (Den kan endast användas med Intensiv, Universal, ECO, Glass, 90 min)
5	Dröjsmål	Tryck på knappen för att öka den fördröjda starttiden. Fördröj en cykel i upp till 24 timmar i steg om en timme. Efter att ha ställt in fördröjningstiden, tryck på Start/paus-knappen för att starta.
6	Starta/Pausa	Tryck på knappen för att starta det valda tvättprogrammet eller pausa arbetsprogrammet.

Visa

7 Programindikator		Intensiv Mycket smutsade föremål inkluderar krukor och stekpannor. Med torkad på mat.
		Universal För normalt smutsad last, såsom krukor, tallrikar, glas och lätt smutsade kastruller.
	ECO	ECO Detta är standardprogrammet som lämpar sig för normalt smutsad last, såsom krukor, tallrikar, glas och lätt smutsade kastruller.
		Glas För lätt smutsad porslin och glas.
		90 min för normalt smutsade laster som behöver snabb tvättas.
		Snabb En kortare tvätt för lätt smutsad last som inte behöver torkas.
		Blöta Att skölja disk som du planerar att diska senare samma dag.
8 Varningsindikator		Sköljmedel Om "☀"-indikatorn lyser betyder det att diskmaskinen har lite spolglans och kräver påfyllning.
		Salt Om "♂"-indikatorn lyser betyder det att diskmaskinen har lite diskmaskinssalt och behöver fyllas på.
9 Skärm		För att visa vilket program du har valt.
		För att visa återstående programtid och fördröjningstid, felkod etc.

Vattenavhårdare

Vattenavhårdaren måste ställas in manuellt med vattenhårdhetsratten.

Vattenavhårdaren är utformad för att ta bort mineraler och salter från vattnet, vilket skulle ha en skadlig eller negativ effekt på apparatens funktion.

Ju fler mineraler det finns, desto hårdare är ditt vatten.

Avhårdaren bör justeras efter vattnets hårdhet i ditt område. Din lokala vattenmyndighet kan ge dig råd om vattnets hårdhet i ditt område.

Justera saltförbrukningen

Diskmaskinen är utformad för att möjliggöra justering av mängden salt som förbrukas baserat på hårdheten på vattnet som används. Detta är avsett att optimera och anpassa nivån på saltkonsumtionen.

Följ stegen nedan för att justera saltförbrukningen.

- 1 Stäng luckan och slå på apparaten;
- 2 Inom 60 sekunder efter att apparaten slagits på, tryck på programknappen i mer än 5 sekunder för att gå in i inställningsläget för vattenavhårdare.
- 3 Tryck på Program-knappen igen för att välja rätt uppsättning för din lokala miljö, inställningen kommer att ändras i följande ordning: H3->H4->H5->H6->H1->H2->H3;
- 4 Tryck på strömknappen för att avsluta inställningsläget.

VATTENHÅRDHET				Vatten mjukare nivå	Regenerering sker varje X-programsekvens 1)	Saltförbrukning (gram/cykel)
tyska dH °	franska fH °	Brittisk a ° Clarke	Mmol/l			
0 - 5	0 - 9	0 - 6	0 - 0,94	H1	Ingen förnyelse	0
6 - 11	10 - 20	7 - 14	1,0 - 2,0	H2	10	9
12 - 17	21 - 30	15 - 21	2,1 - 3,0	H3	5	12
18 - 22	31 - 40	22 - 28	3,1 - 4,0	H4	3	20
23 - 34	41 - 60	29 - 42	4,1 - 6,0	H5	2	30
35 - 55	61 - 98	43 - 69	6,1 - 9,8	H6	1	60

1°dH=1,25 °Clarke=1,78 °fH=0,178mmol/l Fabriksinställning: H3

Varje cykel med en regenereringsoperation förbrukar ytterligare 2,0 liter vatten, energiförbrukningen ökar med 0,02 kWh och programmet utökas med 4 minuter.

Vänligen kontrollera avsnitt 3 "Ladda saltet i mjukningsmedlet" i DEL I : Generisk version, om din diskmaskin saknar salt.

NOTERA:

Om din modell inte har någon vattenavhårdare kan du hoppa över det här avsnittet. Vattenavhårdare

Vattnets hårdhet varierar från plats till plats. Om hårt vatten används i diskmaskinen bildas avlagringar på disken och redskapen.

Apparaten är utrustad med en speciell mjukgörare som använder en saltbehållare speciellt utformad för att eliminera kalk och mineraler från vattnet.

Förbereda och ladda rätter

Överväg att köpa redskap som är identifierade som diskmaskinssäkra.

Välj ett program med lägsta möjliga temperatur för särskilda poster. För att förhindra skador, ta inte ut glas och bestick ur diskmaskinen direkt efter programmets slut.

För diskning av följande bestick/fat

Är inte lämpliga

- Bestick med handtag av trä, hornporcelain eller pärlmor. Plastföremål som inte är värmebeständiga
- Äldre bestick med limmade delar som inte är temperaturbeständiga Bondade bestick eller fat
- Föremål av tenn eller koppar
- Kristallglas
- Stålföremål som kan rosta
- Träfat
- Föremål gjorda av syntetiska fibrer

Är av begränsad lämplighet

Vissa typer av glasögon kan bli matta efter ett stort antal tvättar Silver- och aluminiumdelar har en tendens att missfärgas under tvättning. Glaserade mönster kan blekna om de tvättas i maskin ofta

Rekommendationer för laddning av diskmaskinen

Skrapa bort eventuella stora mängder matrester. Mjuka upp rester av bränd mat i kastruller. Det är inte nödvändigt att skölja disken under rinnande vatten.

För bästa prestanda för diskmaskinen, följ dessa laddningsriktlinjer. (Funktioner och utseende på korgar och bestickkorgar kan variera från din modell.)

Placera föremål i diskmaskinen på följande sätt:

- Föremål som koppar, glas, kastruller, kastruller etc. måste vara vända nedåt.
- Böjda föremål, eller sådana med urtag, ska laddas snett så att vatten kan rinna av.
- Alla redskap är staplade säkert och kan inte välta.
- Alla redskap är placerade så att sprayarmarna kan rotera fritt under tvätt.

- Ladda ihåliga föremål som koppar, glas, kastruller etc. Med öppningen vänd nedåt så att vatten inte kan samlas i behållaren eller en djup botten.
- Disk och bestick får inte ligga inuti varandra eller täcka över varandra.
- För att undvika skador bör glasögon inte vidröra varandra.
- Den övre korgen är utformad för att rymma ömtåligare och lättare porslin som glas, kaffe- och tekoppar.
- Långbladiga knivar förvarade i upprätt läge är en potentiell fara!
- Långa och vassa bestick som till exempel skärknivar måste placeras horisontellt i den övre korgen.
- Överbelasta inte din diskmaskin. Detta är viktigt för goda resultat och för rimlig energiförbrukning.

NOTERA:

Mycket små föremål bör inte diskas i diskmaskinen eftersom de lätt kan falla ur korgen.

Ta bort disken

För att förhindra att vatten droppar från den övre korgen in i den nedre korgen, rekommenderar vi att du tömmer den nedre korgen först, följt av den övre korgen.

Varning

Föremålen kommer att bli heta! För att förhindra skador, ta inte ut glas och bestick ur diskmaskinen förrän cirka 15 minuter efter programmets slut.

Laddar den övre korgen



Den övre korgen är utformad för att rymma mer ömtåliga och lättare porslin som glas, kaffe- och tekoppar och fat, samt tallrikar, små skålar och grunda kastruller (så länge de inte är för smutsiga).

Placera disken och kokkärlen så att de inte rör sig av vattenstänk.

Laddar nedre korgen

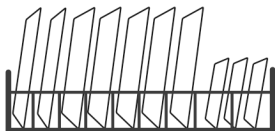

Vi föreslår att du placerar stora och svåra att rengöra föremål i den nedre korgen: som grytor, kastruller, lock, uppläggningsfat och skålar, som visas i bilden nedan. Det är att föredra att placera serveringsfat

och lock på sidan av hyllorna för att undvika att den övre spolarmens rotation blockeras.

Den rekommenderade maximala diametern för tallrikar framför diskmedelsfacket är 19 cm, detta för att inte hindra öppningen av den.

Laddar bestickkorgen

Bestick ska placeras i bestickkorgen åtskilda från varandra i lämpliga positioner. Undvik kapsling av besticken för att förhindra otillräcklig rengöringsprestanda.

Varning:



Låt inte något föremål sträcka sig genom botten.

Ladda alltid vassa redskap med den vassa spetsen nedåt!

För bästa tvätteffekt, vänligen ladda korgarna, se standardladdningsalternativen i sista delen av DEL I : Generisk version

Sköljglans och diskmedels funktion

Sköljmedlet släpps ut under den sista sköljningen för att förhindra att vatten bildas droppar på din disk, vilket kan lämna fläckar och ränder. Det förbättrar också torkningen genom att låta vatten rulla av disken. Din diskmaskin är utformad för att använda flytande sköljmedel.

Varning

Använd endast märkesspolglans för diskmaskin. Fyll aldrig sköljmedelsbehållaren med andra ämnen (t.ex. diskmedel, flytande diskmedel). Detta skulle skada apparaten.

När ska du fylla på spolglans

Regelbundenhet hos dispensern som behöver fyllas på beror på hur ofta disken diskas och spolglansinställningen som används.

- 1 Indikatorn för lågt sköljmedel (☼) tänds när mer spolglans finns
- 2 behövs. Överfyll inte sköljmedelsbehållaren.

Funktion av tvättmedel

De kemiska ingredienserna som utgör diskmedlet är nödvändiga för att ta bort, krossa och ta bort all smuts ur diskmaskinen. De flesta av de kommersiella tvättmedlen är lämpliga för detta ändamål.

Varning

Korrekt användning av tvättmedel

Använd endast diskmedel som är speciellt framtaget för användning i diskmaskiner. Håll ditt tvättmedel fräscht och torrt.

Fyll inte diskmedel i dispensern förrän du är redo att starta diskmaskinen.

Diskmedel är frätande! Förvara diskmedel utom räckhåll för barn.

Påfyllning av spolglansbehållaren

		
1 Ta bort sköljbehållarens lock genom att lyfta upp handtaget.	2 Häll spolglans i dispensern, var noga med att inte överfyllas.	3 Stäng locket trots allt.

Justering av spolglansbehållaren

För att uppnå en bättre torkprestanda med begränsat sköljmedel är diskmaskinen utformad för att anpassa förbrukningen efter användaren. Följ stegen nedan.

- 1 Stäng luckan, sätt på apparaten.
- 2 Inom 60 sekunder efter att apparaten slagits på, tryck på Program-knappen i mer än 5 sekunder och tryck sedan på Fördröjningsknappen för att gå in i den inställda modellen, spolglansindikatorn blinkar som 1Hz-frekvens.
- 3 Tryck på programknappen igen för att välja rätt uppsättning enligt dina användningsvanor, inställningen ändras i följande ordning: D1->D2->D3->D4->D5->D1.
- 4 Ju högre siffra, desto mer sköljmedel använder diskmaskinen.
- 5 Utan användning på 5 sekunder eller tryck på strömknappen för att slutföra inställningen och avsluta inställningsläget.

Påfyllning av diskmedelsbehållaren

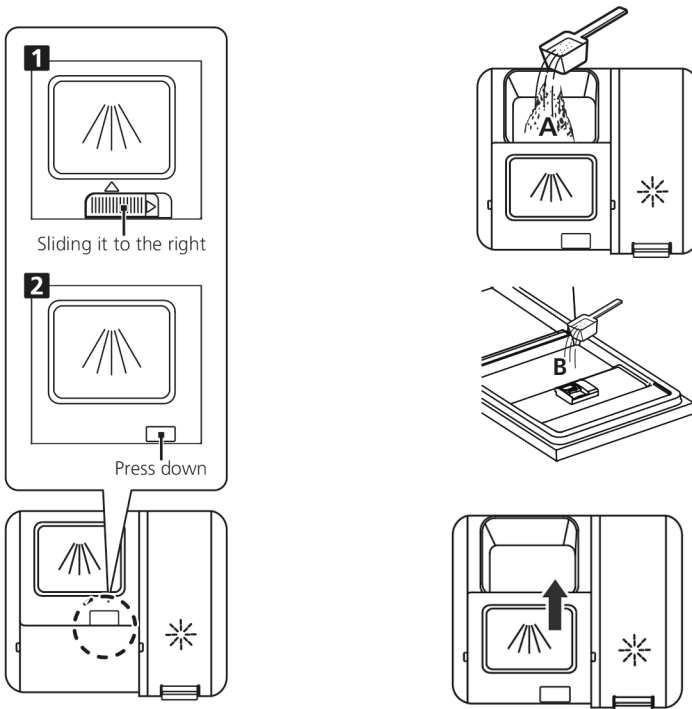

A Välj ett öppet sätt beroende på den faktiska situationen.

1 Öppna locket genom att skjuta på spärren.

2 Öppna locket genom att trycka ned spärren.

B Tillsätt tvättmedel i det större hålet (A) för huvudtvättcykeln.

För bättre rengöringsresultat, särskilt om du har mycket smutsiga föremål, håll en liten mängd rengöringsmedel på luckan. Det extra tvättmedlet aktiveras under förtvättfasen.







C Stäng luckan genom att skjuta den framåt och sedan trycka ner den.

Observera: Vänligen observera tillverkarens rekommendationer på tvättmedelsförpackningen.

PROGRAMMERING AV DISKMASKINEN

Tvättcykelbord

Tabellen nedan visar vilka program som är bäst för nivåerna av matrester på dem och hur mycket tvättmedel som behövs. Den visar också olika information om programmen. Förbrukningsvärden och programmets varaktighet är endast vägledande förutom ECO-programmet. (X) indikerar att programmet använder spolglans vid den sista sköljningen.

Program	Beskrivning av cykel	Tvättmedel för- /huvudtvätt	Speltid (min)	Energi (kWh)	Vatten (L)	Sköljmedel
 Intensiv	Förtvätt (50°C) Tvätta (65°C) Skölj Skölj Skölj (72°C) Torkning	4/18g 1 eller 2 flikar	210	1,710	18,7	X
 Universell	Förtvätt (45°C) Tvätta (55°C) Skölj Skölj Skölj (72°C) Torkning	4/18g 1 eller 2 flikar	180	1,460	18,7	X
ECO (*EN 60436)	Tvätta (50C) Skölj Skölj (50°C) Torkning	22g 1 eller 2 flikar	198	0,849	11,0	X
 Glas	Förtvätt (40°C) Tvätta (50°C) Skölj Skölj (60C) Torkning	4/18g 1 eller 2 flikar	125	1,060	15,2	X
 90 min	Tvätta (55°C) Skölj Skölj (60°C) Torkning	22g 1 eller 2 flikar	90	1,000	11,5	X
 Snabb	Tvätta (40°C) Skölj (40°C) Skölj (50C)	12g	30	0,652	11,0	
 Blöta	Förtvätt	/	15	0,020	4,0	

OBS: ECO-programmet är lämpligt för att rengöra normalt smutsad servis, dvs för denna användning är det det mest effektiva programmet när det gäller dess kombinerade energi- och vattenförbrukning, och det används för att bedöma efterlevnaden av EU:s ekodesignlagstiftning.

Starta ett program

1 Dra ut den nedre och övre korgen, ladda disken och tryck tillbaka dem. Det rekommenderas att ladda den nedre korgen först, sedan den övre.

Häll i tvättmedlet .

3 Sätt i kontakten i uttaget. Strömförsörjningen se sista sidan ”Produktblad” . Se till att vattentillförseln är påslagen till fullt tryck.

4 Stäng luckan, tryck på Power-knappen för att slå på maskinen.

5 Välj ett program, svarslampan tänds. Tryck sedan på Start/Paus-knappen, diskmaskinen startar sin cykel.

Ändra programmet mitt i cykeln

Ett program kan bara ändras om det endast har körts under en kort tid, annars kan tvättmedlet redan ha släppts ut eller tvättvattnet med diskmedel redan har tappats ut. Om så är fallet måste diskmaskinen återställas och diskmedelsfacket måste fyllas på. Följ instruktionerna nedan för att återställa diskmaskinen:

1 Öppna luckan lite för att stoppa diskmaskinen, efter att spolarmen slutat fungera kan du öppna luckan helt.

2 Tryck på Program-knappen i mer än tre sekunder så är maskinen i programvalsläge.

3 Du kan ändra programmet till önskad cykelinställning.

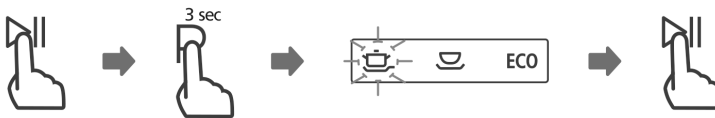

Glömt lägga till en maträtt?

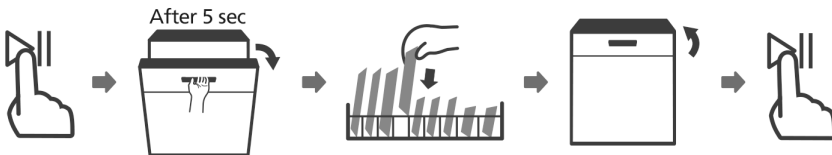

En glömd rätt kan läggas till när som helst innan diskmedelsfacket öppnas. Om så är fallet, följ instruktionerna nedan:

1 Tryck på Start/Paus-knappen för att pausa tvätten.

2 Efter att spolarmarna slutat fungera kan du öppna dörren helt.

3 Lägg till de bortglömda rätterna.

4 Stäng luckan.

- 5 Tryck på Start/Paus-knappen, diskmaskinen fortsätter att gå efter 10 sekunder.

Det är farligt att öppna dörren mitt i cykeln, eftersom het ånga kan bränna dig.

FEL KODER

Om det uppstår ett fel kommer diskmaskinen att visa en felkod. Följande tabell visar möjliga felkoder och deras orsaker.

Koder	Menande	Möjliga orsaker
E1	Längre inloppstid.	Kranar öppnas inte, vattenintaget är begränsat eller vattentrycket är för lågt.
E3	Den når inte önskad temperatur.	Fel på värmelementet.
E4	Svämma över.	En del av diskmaskinen läcker.
Ed	Kommunikationsfel mellan huvudkretskort med displaykretskort.	Öppna kretsen eller bryt ledningar för kommunikationen

Varning

- Om översvämning inträffar, stäng av huvudvattenförsörjningen innan du ringer en service.
- Om det finns vatten i bottenplattan på grund av överfyllning eller liten läcka, bör vattnet tas bort innan du startar om diskmaskinen.
- Om det finns en felkod som inte kan lösas, vänligen begär professionell hjälp.

TEKNISK INFORMATION

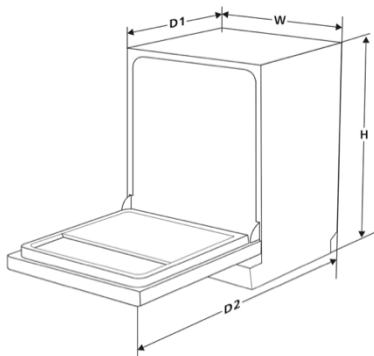

Höjd (H)	815 mm
Bredd (W)	598 mm
Djup (D1)	570 mm (med dörren stängd)
Djup (D2)	1150 mm (med dörren öppen 90°)

Produktdatablad

KOMMISSIONENS DELEGEREDE FORORDNING (EU) 2019/2017 for så vidt angår energimærkning af husholdningsopvaskemaskiner

Model betegnelse:	DWB1444WD
Leverandørens navn eller varemærke:	Scandomestic

Generelle produktparametre

Nominel kapacitet (antal)	14	Dimensioner i cm	Højde	81,5
			Bredde	59,8
			Dybde	57
Energieffektivitetsindex (EEI)	49,9	Energieffektivitetsklasse	D	
Opvaskeevneindeks	1,125	Tørreevneindeks	1,065	
Energiforbrug i kWh/cyklus, baseret på eco-programmet, hvor maskinen er tilsluttet koldt vand.*	0,849	Vandforbrug l/cyklus, baseret på eco-programmet.**	11	
Programvarighed (h:min)	(3:18)	Type design: (Indbygning/fritstående)	Underbygget	
Emission af luftbåren støj (dB(A) re 1 pW)	44	Klasse for emission af luftbåren støj (a)	B	
Slukket tilstand (W)	0,49	Left-on tilstand (W)		
Udskudt start (W)	1	Netværksforbundet standbytilstand (W)		
Mindstevarigheden af den garanti, som leverandøren tilbyder (måneder)				

Yderligere information

Link til leverandørens websted, hvor de oplysninger, der er omhandlet i punkt 9, i bilag II til forordning (EU) 2019/2023, forefindes: www.scandomestic.dk

*Faktisk energiforbrug vil afhænge af, hvordan maskinen anvendes.

**Faktisk vandforbrug vil afhænge af, hvordan maskinen anvendes samt vandets hårdhed.

(a) For ECO-programmet

Product information sheet

COMMISSION DELEGATED REGULATION (EU) 2019/2017 with regard to energy labelling of household dishwashers

Model identifier:	DWB1444WD
Supplier's name or trademark:	Scandomestic

General product parameters

Rated capacity, pcs	14	Dimensions in cm	Height	81,5
			Width	59,8
			Depth	57
Energy Efficiency Index (EEI)	49,9	Energy efficiency class	D	
Cleaning Performance Index	1,125	Drying performance index	1,065	
Energy consumption in kWh [per cycle], based on the eco programme using cold water fill.*	0,849	Water consumption in litres [per cycle], based on the eco programme.**	11	
Program duration (h:min)	(3:18)	Design type: (built-in/freestanding)	Built under	
Airborne Acoustical Noise emission (dB (A) re 1 pW)	44	Airborne acoustical noise emission class (a)	B	
Off-mode (W)	0,49	Left-on mode (W)		
Delay start (W)	1	Networked standby (W)		
Minimum duration of the guarantee offered by the supplier (months)				

Additional Information

Weblink to the supplier's website, where the information in point 6 of Annex II to Commission Regulation (EU) 2019/2022 is found: www.sacndomestic.dk

*Actual energy consumption will depend on how the appliance is used.

**Actual water consumption will depend on how the appliance is used and on the hardness of the water.

(a) For the ECO-programme

Produktinformationblad

KOMMISSIONENS DELEGERADE FÖRORDNING (EU) 2019/2017 vad gäller energimärkning av diskmaskiner för hushållsbruk

Modellbeteckning:	DWB1444WD
Leverantörens namn eller varumärke:	Scandomestic

Allmänna produktparametrar

Nominell kapacitet (Antal)	14	Mått i cm	Höjd	81,5
			Bredd	59,8
			Djup	57
Energi effektivitets index (EEI)	49,9	Energiklass	D	
Diskprestandaindex	1,125	Torkprestandaindex	1,065	
Energianvändning i kWh [per cykel], vid användning av eco-programmet och kallvattenanslutning. *	0,849	Vattenanvändning i liter [per cykel] vid användning av eco-programmet. **	11	
Programtid (h:mm)	(3:18)	Type design: (inbyggd/fristående)	Byggd under	
Utsläpp av luftburet akustiskt buller (dB (A) re1 pW)	44	Utsläppsklass för luftburet akustiskt buller (a)	B	
Frånläge (W)	0,49	Frånläge (W)		
Startfördröjning (W)	1	Effektförbrukning i standbyläge (W)		
Kortaste giltighetsperiod för leverantörens garanti				

Ytterligare information:

Länk till leverantörens webbplats, där informationen i punkt 6 i bilaga II till kommissionens förordning (EU) 2019/2022 finns: www.sacndomestic.dk

*Den faktiska energianvändningen kommer att bero på hur maskinen används

**Den faktiska vattenförbrukningen kommer att bero på hur maskinen används och på vattnets hårdhet.
(a) För ECO-programmet