

(I) AFFILACATENE CON MOTORE

(GB) CHAIN SAW SHARPENER WITH MOTOR

**(F) AFFÛTEUSE DE CHAÎNES POUR SCIES A CHAÎNE
AVEC MOTEUR**

(E) AFILACADENA PARA MOTOSIERRA CON MOTOR

(P) MÁQUINA DE AFIAR CORRENTES COM MOTOR

**(D) KETTENSCHLEIFER FÜR MOTORSÄGEN MIT
MOTOREN**

(S) MOTORDRIVEN KEDJESLIP

(GR) ΜΗΧΑΝΗ ΤΡΟΧΙΣΜΑΤΟΣ



(I) LIBRETTO ISTRUZIONI

(P) MANUAL DE INSTRUÇÕES

(GB) INSTRUCTION MANUAL

(D) ANLEITUNGSHANDBUCH

(F) MANUEL D'EMPLOI

(S) BRUKSANVISNING

**(E) MANUAL DE
INSTRUCCIONES**

(GR) ΕΓΧΕΙΡΙΔΙΟ ΟΔΗΓΙΩΝ

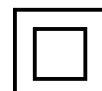

AFFILACATENE CON MOTORE

AR-AFFMOT
AR-AFFMOT(MP)

Il costruttore si riserva tutti i diritti sul presente manuale che non può essere riprodotto, anche parzialmente, senza autorizzazione scritta. Parimenti, il costruttore si riserva il diritto di modificare detto manuale in ogni sua parte o contenuto, senza preavviso.

ATTENZIONE!

Prima di iniziare ad utilizzare l'affilatrice leggere con attenzione il presente manuale attenendosi scrupolosamente alle indicazioni ivi riportate. Conservate con cura il libretto e consultatelo ogni volta che necessitate di chiarimenti o di effettuare operazioni di manutenzione. Il riferimento col codice dei vari particolari è reperibile nella vista esplosa che trovate in fondo al presente manuale. Non togliete dall'utensile nessuna delle etichette o segnali di informazione riportati. Tutte le operazioni non specificate sul presente manuale vanno effettuate obbligatoriamente da una officina specializzata. Eventuali sostituzioni di parti dell'utensile devono essere effettuate utilizzando esclusivamente parti di ricambio originali.

Attenzione! Prima di usare l'utensile è obbligatorio mettersi gli occhiali di protezione. 

DATI TECNICI

Denominazione: Affilatrice elettrica per catene di motoseghe/elettroseghe

Modello: 220 Vac - 50 Hz - 185 W [AR-AFFMOT] - 220 Vac - 50 Hz - 85 W [AR-AFFMOT(MP)]

Dimensioni mola: Øest.100mm. (3.90") - spess.4,5mm. (0.175") - Øint.10mm. (0.389") [AR-AFFMOT] - Øint.22mm.(0.858") [AR-AFFMOT(MP)]

Attenzione! Impiegare esclusivamente mole originali garantite fino a 5.600 giri/min. 

Numero massimo di giri: 5.000 giri/min. [AR-AFFMOT] - 4.500 giri/min. [AR-AFFMOT(MP)]

Livello pressione acustica: 82,0 / 111 LpA/ LwAdB (A) [AR-AFFMOT] - 75,0 / 101 LpA/ LwAdB (A) [AR-AFFMOT(MP)]

Livello di vibrazioni trasmesse all'impugnatura: 7.7 aw(m/s²) [AR-AFFMOT] - <2.5 aw(m/s²) [AR-AFFMOT(MP)]

Tipi di catene che si possono affilare: passi 1/4" - .325" - 3/8" - .404"

Peso utensile: 1,77Kg(3,89pounds) [AR-AFFMOT] - 1,85Kg(4,07 pounds) [AR-AFFMOT(MP)]

GARANZIA

La garanzia per prodotto difettoso è valida 24 mesi dalla data di vendita per la quale fanno fede i documenti di acquisto (fattura o scontrino, da presentare al momento della richiesta di riparazione). La garanzia copre esclusivamente le parti che verranno riscontrate difettose all'origine e non copre danni causati dal trasportatore terzo o cause atmosferiche o ambientali (fulmini, ecc.). La garanzia decade completamente nel caso in cui:

- 1) l'affilatrice sia stata manomessa
- 2) l'affilatrice sia stata non correttamente posizionata o non sia stata utilizzata nel modo indicato dal presente manuale
- 3) sull'affilatrice siano stati montati accessori, parti, mole non originali e/o non autorizzati nel presente manuale
- 4) l'affilatrice sia stata collegata a tensioni elettriche diverse da quelle riportate sulla targhetta applicata sulla macchina o a collegamenti elettrici non rispondenti alle norme CE ed alle vigenti leggi e regolamenti in materia di sicurezza.

SICUREZZA

L'affilatrice va utilizzata esclusivamente da personale adulto che:

- 1) È stato informato sui rischi derivanti dall'utilizzo dell'utensile e che ha letto con attenzione e compreso il presente manuale ed è perfettamente a conoscenza delle istruzioni per il suo corretto impiego.
- 2) Evitare di posizionare o lasciare l'affilatrice a portata dei bambini o di persone non a conoscenza del suo corretto impiego.
- 3) L'affilatrice va utilizzata esclusivamente da persone in buone condizioni psicofisiche, perfettamente in grado di comprendere quanto stanno facendo e completamente padroni e consapevoli delle proprie azioni.
- 4) Prima di utilizzare l'utensile indossare sempre gli occhiali di protezione ed accertarsi: a) dell'idoneità della postazione e dell'ambiente di lavoro, b) della presenza di illuminazione sufficiente per lavori di precisione, c) di evitare che eventuali scintille possano investire beni, persone o sostanze pericolose nelle vicinanze.
- 5) Non togliere o rendere inefficaci i dispositivi di sicurezza quali il coprimola, ne modificare parti dell'utensile
- 6) Eseguire tutte le operazioni di messa a punto dell'utensile nonché il controllo, il montaggio e lo smontaggio della mola solamente a utensile spento e con la spina è fisicamente disinserita.
- 7) Controllare sempre di utilizzare cavi e prese elettriche in perfetto stato e corrispondenti alle norme e regolamenti del settore. Il collegamento deve essere effettuato dopo avere verificato che persone, macchine o attrezzature presenti nel luogo di impiego non possano danneggiarlo causando situazioni di pericolo.

8) Se il cavo di collegamento o la spina sono danneggiati non avviare l'utensile: disinserire immediatamente il cavo con la massima attenzione (evitando contatti diretti o indiretti con la tensione) ed effettuare la riparazione/sostituzione del cavo esclusivamente da un centro di assistenza autorizzato e competente.

- 9) Assicurarsi che il cavo di alimentazione sia sempre lontano dalla zona di affilatura
- 10) Verificare inoltre che non vi siano nelle vicinanze della zona di affilatura altri cavi elettrici.
- 11) Posizionare l'affilatrice su un banco di lavoro in una posizione comoda per l'operatore (altezza fra 90 e 120 cm), in modo che la visuale della zona di affilatura sia libera e il fissaggio al banco stabile e sicuro.
- 12) Durante l'affilatura lo sfregamento dello mola produce scintille che potrebbero creare pericolosi inneschi di incendi o esplosioni: la zona circostante di lavoro deve essere sgombra da altri utensili o oggetti di vario tipo e da sostanze o materiali infiammabili o combustibili.
- 13) Non posizionare l'affilatrice alla stessa altezza degli occhi dell'operatore: la visuale della parte in cui si effettua l'affilatura deve essere dall'alto verso il basso. 
- 14) Mantenere sempre pulito ed asciutto l'utensile, soprattutto l'impugnatura.
- 15) Prima di iniziare ad affilare, allontanare dal luogo del lavoro il personale non strettamente indispensabile che può creare intralcio, che non impiega occhiali protettivi, che non conosce perfettamente l'impiego dell'utensile.
- 16) Effettuare sempre le operazioni di manutenzione seguendo con attenzione le indicazioni riportate nel manuale; non utilizzare mai l'utensile se danneggiato in una qualsiasi delle sue parti.
- 17) Durante l'affilatura, mantenere sempre una mano sull'impugnatura.



AVVERTENZE SULLA MOLA

1. Prima dell'impiego verificare che la mola sia in perfetto stato. Per fare questo appendetela per il foro centrale e battetela con precauzione con un oggetto non metallico (es. il manico di un utensile) sul raggio esterno: se la mola è in buono stato deve emettere un suono limpido, chiaro e metallico; per contro, un suono sordo evidenzia invece crepe, infragioni rotture. In questo caso sostituire immediatamente la mola con una che corrisponda ai requisiti citati.
2. Impiegare esclusivamente mole come indicato al punto "Dati Tecnici". Non inserire la mola con forza, ne modificare il diametro del foro di montaggio.
3. Se la mola viene installata con le flange troppo serrate potrebbe rompersi durante l'impiego. Effettuare il serraggio esclusivamente manualmente e con attenzione. Per il montaggio della mola usare esclusivamente flange piatte e ben pulite.
4. Una volta montata la mola, rimettere il coprimola nel suo alloggiamento prima di attivare l'utensile.
5. Prima di iniziare l'affilatura, lasciare ruotare per un minuto la mola a velocità di esercizio; durante questo tempo, rimanere a distanza ed allontanare il personale che dovesse essere in zona.
6. Se durante tale prova o durante l'affilatura si dovessero riscontrare vibrazioni od oscillazioni della mola, arrestare immediatamente l'utensile togliendo corrente. Controllare che il montaggio della mola sia stato effettuato correttamente e che la mola non sia danneggiata. Prima di riprendere l'affilatura effettuare nuovamente la prova appena descritta.

Attenzione! Evitare di arrestare la rotazione della mola con la mano, anche se sono indossati i guanti di protezione. Il contatto con la mola in rotazione provoca ustioni ed abrasioni, mantenetevi a distanza di sicurezza. 

Le mole di ricambio devono essere conformi a quelle definite nel capitolo "DATI TECNICI" e comunque ai regolamenti vigenti e succ. integrazioni e modifiche (DPR 547/55, L.320/90, Istr. Tecnica ENPI n°63/19 del 01/01/1972).

ALTRE NORME DI SICUREZZA

- 1) Collocare (e conservare) l'utensile in luogo asciutto, sollevato dal terreno. Evitare di lasciarlo alla pioggia o alle intemperie, non utilizzarlo in luoghi in cui l'aria può essere impregnata di gas/vapori/nebbie/aerosol infiammabili o esplosivi.
- 2) Non indossare (collo, polsi, braccia) monili, collari o capi di abbigliamento che possono, entrando in contatto con la mola e la zona di affilatura, essere agganciati dalla mola stessa o dalla catena da affilare.
- 3) Se utilizzate l'affilatrice con prolunghie, assicuratevi che siano a norma e adatte all'uso.
- 4) Durante l'operazione di verifica del funzionamento del motore e della mola verificare che, rilasciando l'interruttore rosso il motore si spenga. Se ciò non avviene interpellare il rivenditore di fiducia.
- 5) Per garantire la sicurezza dell'operatore, deve essere vietato l'uso dei guanti protettivi durante il funzionamento dell'utensile. Per contro, durante il posizionamento, regolazione e vaneggiamento della catena, l'operatore deve utilizzare idonei guanti di protezione contro tagli e punture.
- 6) **Attenzione!** Far avanzare la catena ad utensile fermo ed impugnando la catena sul rivetto laterale senza sfiorare le parti taglienti! 
- 7) **Attenzione!** L'affilatrice è stata progettata per affilare catene per motoseghe ed elettroseghe; è proibito ogni uso improprio, il montaggio di utensili diversi dalle mole consentite, la molatura/il taglio di oggetti diversi dalle catene consentite. 
- 8) Non utilizzare l'affilatrice con l'operatore stanco o non in perfette condizioni psicofisiche.
- 9) L'utensile non può essere collegato a tensioni elettriche diverse da quelle indicate sull'etichetta.

10) Per ulteriori chiarimenti o per interventi di riparazione e manutenzione consultare sempre il rivenditore di fiducia.

TRASPORTO

L'utensile è fornito in una scatola di cartone riciclabile. La scatola deve essere maneggiata con cura evitando che subisca urti o scossoni durante il trasporto.

MANUTENZIONE

Attenzione! Tutte le operazioni di manutenzione vanno effettuate ad utensile spento e spina fisicamente staccata dall'impianto elettrico. ⚠

1. Mantenere pulito l'utensile e ben leggibili le etichette con i dati tecnici e le scale graduate. Per la pulizia, non usare aria compressa o sostanze di ogni tipo ma un pennellino o degli stracci.
2. Sostituire la mola quando ha raggiunto un diametro inferiore ai 75mm.(2.925").
3. Per chiarimenti e sostituzione di parti usurate rivolgersi al rivenditore di fiducia.
4. Impiegare solo parti di ricambio originali. ⚠

DEMOLIZIONE

L'affilatrice è costruita con materiali riciclabili fino al 95%. Anche la confezione è riciclabile. Non abbandonatele nell'ambiente! Qualora decideste di smettere definitivamente l'impiego, vi preghiamo di provvedere alla loro corretta collocazione negli appositi contenitori per la raccolta differenziata.

INSTALLAZIONE

- a) Completare l'assemblaggio dell'attrezzo come da Fig. 1A [AR-AFFMOT] o Fig. 1B [AR-AFFMOT(MP)]
- b) Verificare che sul banco sul quale si intende fissare la macchina sussistano le caratteristiche menzionate nei capitoli "SICUREZZA" e "ALTRE NORME DI SICUREZZA". Fissare l'affilatrice al banco di lavoro utilizzando dadi e bulloni (non in dotazione) in proporzione allo spessore del vostro banco. Controllare la robustezza del bloccaggio prima dell'impiego.

REGOLAZIONI DELL'UTENSILE

Attenzione! Le regolazioni sono da farsi a motore spento e con spina fisicamente disinserita dall'impianto elettrico. ⚠

1. Pulire la catena prima dell'affilatura (con bagno in benzina o diluente).
2. Alzare il fermo-catena (13) ed inserire la catena nell'apposita guida. Fig. 2.
3. Sbloccare il pomello (9) di qualche giro, ruotare il porta-catena (3) dell'inclinazione necessaria, a seconda del tipo di catena Fig. 3. Riavvitare e serrare bene il pomello (9). Tutte le catene dispongono di un numero uguale di denti sinistri e denti destri, a seconda dell'inclinazione scelta posizionare, il corrispondente primo dente da affilare, davanti al fermo-catena (13).
4. Regolare il Volantino (7) in modo che il fermo-catena (13) avanzi o indietro rispetto alla mola abrasiva Fig. 4.
5. Regolare il volantino (8) in modo che il corpo motore (1) abbia un fine corsa corretto: sotto il corpo motore (1) è presente un fine corsa che batte contro il volantino (8), la corsa del corpo motore (1) deve essere tale che quando la mola arriva ad affilare il dente non siamo noi a fermare il corpo motore (1) ma la vite del volantino (8) deve battere contro il fine corsa Fig. 5.
6. Eseguire 3 o 4 movimenti a vuoto per verificare che la catena avanzi nel modo corretto, se tutto funziona senza intoppi a questo punto siete pronti per affilare la catena.

AFFILATURA

Attenzione! Per evitare di danneggiare i denti della catena non forzare troppo l'affilatura asportando solo minime quantità di materiale e non soffermandosi a lungo sullo stesso dente. ⚠

Attenzione! Indossare sempre gli occhiali protettivi durante tutto l'utilizzo dell'utensile. ⚠

1. **Impugnare il Corpo Motore (1)**, premere il pulsante rosso per avviare il motore e avvicinare la mola al dente ed eseguire l'affilatura. A fine affilatura riportare il Corpo Motore (1) in posizione originale, rilasciare il pulsante, aspettare che la mola abrasiva smetta di roteare e ricominciare con il secondo dente. Eseguire questa procedura per tutti i denti che corrispondono all'inclinazione impostata Fig. (6)+(6a).
2. Ora dovete affilare tutti i denti rivolti nell'altro verso, per fare questo dovete sbloccare il pomello (9), roteare il porta-catena (3) come da Fig. (7) dello stesso angolo ma opposto alla prima affilatura, riavvitare e serrare bene il pomello (9). Posizionare il primo dente della nuova affilatura contro il fermo-catena (13). Ricominciare l'affilatura come indicato nel punto <1>. Ripetere l'operazione finché tutti i denti saranno affilati.
3. Spegnerne la macchina, aspettare che la mola abrasiva smetta di roteare e togliere la catena dal porta-catena (3) perché possa essere rimontata sulla barra della motosega.

AFFILATURA DEI LIMITATORI DI PROFONDITÀ

Se la catena è stata affilata più volte, i delimitatori di profondità nella maglia del dente potrebbero essere troppo alti ed impedire al dente di tagliare correttamente. E'

possibile portarli alla misura corretta utilizzando una lima piatta Fig. 8 o una mola appropriata (non fornita).

TABELLA PROBLEMI E SOLUZIONI

Problema	Soluzione
La catena fatica a scorrere	<ul style="list-style-type: none">• Assicurarsi che la catena sia pulita.• Assicurarsi che la catena non urti il banco di lavoro durante lo scorrimento.

ENGLISH

CHAIN SAW SHARPENER WITH MOTOR	AR-AFFMOT
	AR-AFFMOT(MP)

The builder reserves all the laws on the present manual that could not be reproduced, also partially, without written authorization. The builder reserves the law of modify manual dictum in each his part or contained, without warning

ATTENTION! ⚠

Carefully observe the instructions given in this manual to ensure safe operations and good results. Before starting any work, check this manual with care and refer to it for important details or when you do maintenance. You can find a spare Ref. Number in the exploded drawing at the back of this manual. Do not remove the sticker with all the engine technical specification from the Grinder. All the work not mentioned in this manual must be done by an authorised repair shop. Use only original replacement parts to assure optimum performance and safety.

Attention! Always wear protective goggles when connecting to power supplies and using the machine. ⚠

SPECIFICATIONS

Machine: Chain Saw Sharpener for chainsaw and electric chainsaw
Models: 220 Vac - 50 Hz - 185 W [AR-AFFMOT] - 220 Vac - 50 Hz - 85 W [AR-AFFMOT(MP)]
Grinding wheel dimensions: Øext.100mm. (3.90") - thi. 4,5mm. (0.175") - Øins.10mm. (0.389") [AR-AFFMOT] - Øins.22mm. (0.858") [AR-AFFMOT(MP)]
Attention! Use original grinds guaranteed only up to 5.600 rpm. ⚠
Maximum speed: 5.000 rpm [AR-AFFMOT] - 4.500 rpm. [AR-AFFMOT(MP)]
Sound pressure level: 82,0 / 111 LpA/ LwAdB (A) [AR-AFFMOT] - 75,0 / 101 LpA/ LwAdB (A) [AR-AFFMOT(MP)]
Level of Vibration transmitted to the handle: 7.7 aw(m/s2) [AR-AFFMOT] - <2.5 aw(m/s2) [AR-AFFMOT(MP)]
Type of chains envisaged: pitches: 1/4" - .325" - 3/8" - .404"
Weight of complete machine: 1,77Kg(3,89pounds) [AR-AFFMOT] - 1,85Kg(4,07 pounds) [AR-AFFMOT(MP)]

WARRANTY

The Chain Saw Grinder is guaranteed against faulty materials and workmanship for 24 months from the date of purchase shown on the bill of parcel, invoice or receipt (to be shown at the time of reparation). The guarantee covers the parts that will come exclusively compare defective to the origin and it doesn't cover damages caused from the conveyor third or atmospheric or environmental causes (lightnings, etc.)

The guarantee will be invalidated if:

1. The saw chain grinder is tampered with.
2. The saw chain grinder is not used as described in this manual.
3. Non-original and/or unauthorised parts, tools or grinding wheels are mounted on the machine.
4. The saw chain grinder is connected to power supplies with different specifications to those shown on the sticker.

SECURITY ⚠

The machine must be used exclusively by adults that:

- 1) He has read the operating procedures and safety rules.
- 2) Avoid any wrong positioning. Never allow children to operate the machine. Do not allow adults to operate it without proper instruction.
- 3) The saw chain grinder must be only used by persons in good health who fully understand the usage.
- 4) Before starting the machine, always wear safety goggles.
- 5) Do not remove, damage or otherwise render ineffectual the safety device; or the grinding wheel guard, never modify any part of the machine.
- 6) Do all the machine setup procedure, the grinding wheel assembling and disassembling when the machine is switched off and the plug is removed from the power socket.
- 7) Always use electric cables, plugs and sockets in good conditions and within specification. The electrical connection must be made in such a way as to prevent people or other machines from damaging it and causing a dangerous situation.
- 8) If the connecting cable is damaged do not switch on the machine. Remove the plug from the power socket with extreme caution. For repairs or replacements contact your dealer or authorised service centre.

- 9) Make sure that the feeding cable is far from the grinding area. Do not perform chain-grinding operations near other power cables.
- 10) Place the grinder on the workbench in a comfortable position for the operator. The working area must be free of tools and other objects, and far from any flammable materials. During grinding the grinding wheel generates sparks which could cause fires or explosions.
- 11) Do not place the grinder at the operator eye level: for an easier and safer grinding procedure the machine must be below the eye level. ⚠
- 12) Always keep the grinder and especially the handgrip clean and dry.
- 13) Before starting grinding operations, take away all the unnecessary people around your working area, who do not wear safety goggles, and do not know the use of the grinder.
- 14) Follow the instructions given for maintenance. never work with a damaged grinder.
- 15) During grinding procedure, always hold the handgrip.

WARNING ABOUT THE GRINDING WHEEL

1. Before using the saw chain grinder, make sure that the grinding wheels are in perfect condition. To do this, hang them up from the central hole and tap their edge lightly with a non-metal object (for example, a screwdriver handle). If they are in good condition they will produce a metallic sound.
2. A dull sound indicates that the grinding wheel is cracked or broken and should not be used. If this is the case, do not use the grinding wheel and utilise one with the above specification.
3. Only use grinding wheels as mentioned at point "Specification". Never force a grinding wheel onto the machine or change the diameter of the mounting hole.
4. Installing a grinding wheel with the Flange too tight could result in breakage or disintegration during operation. To avoid this risk, tighten the screw manually with care. Use only clean, flat flanges to fit grinding wheel.
5. Once the grinding wheel is mounted, refit the grinding wheel guard before switching on the machine.
6. Always test grinding wheel for at least a minute at operating speed before carrying out grinding. During this operation, keep away from the wheel and make sure no one else is standing in line of the wheel rotation trajectory
7. If the grinding wheel is found to vibrate when starting up or operating the machine, stop it immediately cutting the power off. Check that the grinding wheel is fitted correctly and that the grinding wheel is not damaged. Before grinding again repeat the above test.

Attention! Never try to stop the grinding wheel with your hand, even if you wear safety gloves. Touching the grinding wheel when it is turning at high speed can cause burs and abrasions. ⚠

RESIDUAL RISK

- 1) Place and store the grinder in a dry place, and avoid contact with the ground. Do not expose it to rain; do not use it in place where the air can be impregnated with flammable or explosive gas or liquid.
- 2) Do not wear bracelets, other jewellery or loose-fitting clothing; it is liable to come into contact with the grinding wheel and grinding area.
- 3) Do not use extension cables that are defective and/or do not meet applicable standards.
- 4) During the grinding wheel and the motor operating test, verify that the machine stops when release the O red switch. If this does not happen contact your dealer or authorised service centre.
- 5) To guarantee the safety of the operator, owes the use of the protective gloves to be forbidden during the operation of the utensil. For against, during the positioning, regulation and delirium of the chain, the operator has to use fit gloves of protection against cuts and punctures.
- 6) **Attention!** To avoid the risk of cutting yourself, move the chain by gripping it correctly on the rivet and not on cutting section. ⚠
- 7) **Attention!** The machine has been designed exclusively to sharpen chains for chainsaw and electric chainsaw. Any improper use is forbidden, do not use other tools than grinding wheels (DO NOT use knives, saw bonds, miller, etc.), do not grind and/or cut other objects. ⚠
- 8) Do not use the machine when you are tired.
- 9) The machine must not be used at different voltages from the ones specified on the sticker on the machine.
- 10) Contact your dealer for repair and/or replacement of defective or worn machine parts not describe in this manual.

TRANSPORT

The machine is supplied in a recyclable cardboard box. The box must be handled with care and must not be knocked while being moved.

MAINTENANCE

Attention! All the operations of maintenance to be done only with electrical power supply disconnected. ⚠

1. The machine must be kept clean so the technical data stickers and the scales are clearly visible.
2. For cleaning DO NOT use compressed air, use a rag or brush for cleaning.
3. Replace the grinding wheel when it has reached a diameter lower than 75mm.(2.925")
4. For repairs or replacements contact your dealer or authorised service centre Use only OEM spare parts. ⚠

SCRAPPING

The Sharpener is made of up to 95% recyclable materials. Even the cardboard box is recyclable. Do NOT discard them in the environment. If you decide to permanently stop the use of the grinder, we kindly ask you to place the scraps in the dedicated containers.

INSTALLATION

- a) Assemble the machine as shown in Fig. 1A. [AR-AFFMOT] or Fig. 1B [AR-AFFMOT]
- b) Verify that the workbench, where the grinder will be fixed, applies to the specifications mentioned in point "SAFETY" and "RESIDUAL RISK". Install the grinder with nuts and bolts (which are not supplied) in proportion to the thickness of your bench. Check the fastening strength before the use.

OPERATING THE MACHINE

Attention! All adjustment must be made with the machine turned off and with the electrical power supply disconnected. ⚠

1. Clean the chain before grinding (wash it petrol or solvent).
2. Lift up the Chain-Stop (13) and put the chain in the machine. Fig. 2.
3. Unscrew the knob (9) and to rotate the Chain-Carrier (3) and position this at the angle required (read it on the scale) for the type of chain to be sharpened the angle must be the same as the tooth one Fig. 3. Re-screw and to shut well the knob (9). All the chains have an equal number of left teeth and right teeth, according to the select inclination to position, the correspondent first tooth to be sharpened, in front of the chain-stop (13).
4. Adjust the handwheel (7) of the chain-stop (13) Depending on the quantity of material to be removed Fig. 4.
5. Regular the handwheel (8) so that the body motor (1) has a goal run corrected: under the body motor (1) is present a goal run that beats against the handwheel (8), the run of the body motor (1) it has to be such that when the grindstone arrives to sharpen the tooth we are not us to stop the body motor (1) but the grapevine of the handwheel (8) it has to beat against the goal run Fig. 5.
6. Perform 3 or 4 movements to void for verify that the chain advances in the correct way, if everything works without obstacles to this point you are ready for sharpen the chain.

GRINDING

Attention! For avoid of damage the teeth of the chain don't force the sharpening too removing only least quantity of material and don't stay too on the same tooth. ⚠

Attention! Always wear protective goggles during all the grinding procedure. ⚠

- 1) **Grasp the body motor (1)**, press the red button for start the motor and approach the grindstone to the tooth and perform the sharpening. At the end of the sharpening bring again the body motor (1) in original position release the button and wait that the abrasive grindstone stops rotating and restart with the second tooth. Perform this procedure for all the teeth that correspond to the mailed inclination Fig. (6)+(6a).
- 2) Now you must sharpen all the teeth turned in the other verse, for behaviour this must decontrol the knob (9), rotate the chain-carrier (3) like from Fig. (7) of the same angle but opposite to the first sharpening, re-screw well the knob (9). Position the first tooth of the new sharpening against the Chain-Stop (13). Restart the sharpening like suitable in the point <1>. Repeat the operation until all the teeth will be sharp.
- 3) Stop the machine, wait that the abrasive grindstone stops rotating and remove the chain from the chain-carrier (3) as that the chain could be climb on again on the bar of the chainsaw.

GRINDING OF THE CHAIN DEPTH LIMITING

If the chain has been ground more than once, the chain depth limiting gauge might be too high with respect to the tooth and prevent the tooth to cut correctly. Lower the depth gauge by using a flat file Fig. 8 or an appropriate grinding (not supplied).

PROBLEMS AND SOLUTIONS

Problem	Solution
The chain doesn't flow	<ul style="list-style-type: none"> • Verify at that the chain is clean. • Verify that the chain doesn't bump the bench of job during the slide.

FRANÇAIS

AFFÛTEUSE DE CHAÎNES POUR SCIES A CHAÎNE AVEC MOTEUR	AR-AFFMOT
	AR-AFFMOT(MP)

Le fabricant se réserve tous les droits sur le présent manuel qui ne peut pas être reproduit, même partiellement, sans son autorisation écrite. De même, le fabricant se réserve le droit de modifier chaque partie et le contenu de ce manuel sans préavis.

ATTENTION!

Avant d'utiliser l'affuteuse, il faut lire attentivement ce manuel d'instructions, en respectant scrupuleusement les indications données. Il faut conserver soigneusement le livret, qui doit être consulté en cas de besoin de renseignement ou de manutention. Les répérés de tous les détails sont indiqués dans la vue éclatée qui se trouve au fond de ce livret. Il ne faut pas enlever de la machine l'autocollant indiquant les caractéristiques techniques du moteur. Toutes les opérations qui ne sont pas indiquées dans le manuel doivent être effectuées par des usines spécialisées. Tout éventuel remplacement de parties de l'affuteuse doit être réalisé en n'utilisant que des pièces de rechange d'origine.

Attention! Avant d'utiliser l'affuteuse et de la brancher à l'électricité, il est impératif de porter des lunettes de protection. 

DONNEES TECHNIQUES DE LA MACHINE

Denomination: Affuteuse électrique pour chaînes de tronçonneuses/scies électriques
Version: 220 Vac - 50 Hz - 185 W [AR-AFFMOT] - 220 Vac - 50 Hz - 85 W [AR-AFFMOT(MP)]

Dimensions de la meule: Øext.100mm. (3.90") - épa.4,5mm. (0.175") - Øint.10mm (0.389") [AR-AFFMOT] - Øint.22mm.(0.858") [AR-AFFMOT(MP)]

Attention! Il est impératif d'utiliser des meules d'origine, garanties jusqu'à 5.600 tours/min. 

Vitesse maximale: 5.000 tours/min. [AR-AFFMOT] - 4.500 tours/min. [AR-AFFMOT(MP)]

Niveau de pression acoustique: 82,0 / 111 LpA/ LwAdB (A) [AR-AFFMOT] - 75,0 / 101 LpA/ LwAdB (A) [AR-AFFMOT(MP)]

Le niveau de Vibration a transmis au manche: 7.7 aw(m/s2) [AR-AFFMOT] - <2.5 aw(m/s2) [AR-AFFMOT(MP)]

Types de chaînes prévus: pas 1/4" - .325" - 3/8" - .404"

Poids de la machine: 1,77Kg(3,89pounds) [AR-AFFMOT] - 1,85Kg(4,07 pounds) [AR-AFFMOT(MP)]

GARANTIE

La garantie de l'affuteuse est valable 24 mois à partir de la date de vente, la date indiquée sur le bon de livraison, sur la fiche de caisse ou sur la facture d'achat (à présenter au moment de demande de réparation) faisant foi. La garantie ne peut couvrir que les défauts des matériels d'assemblage ainsi que d'usinage. La susdite garantie décroît complètement si :

- 1) l'affuteuse a été manipulée;
- 2) l'affuteuse n'a pas été utilisée d'après les indications de ce manuel d'instructions
- 3) l'affuteuse a été équipée par des pièces détachées, meules non d'origine et/ou non autorisées par ce livret
- 4) l'affuteuse a été branchée à un voltage différent par rapport à celui indiqué sur la plaquette d'identification ou à des installations électriques non conformes.

SECURITE

L'affuteuse ne peut être utilisée que par des personnes adultes qui :

- 1) Ont lu attentivement ce manuel et qui connaissent parfaitement les instructions nécessaires au bon Fonctionnement de la machine.
- 2) Éviter d'installer et de laisser l'affuteuse à la portée des enfants ou des personnes qui n'en connaissent pas la correcte utilisation.
- 3) L'affuteuse doit impérativement être utilisée par des personnes en bonnes conditions physiques, bien conscientes de ce qu'elles sont en train de faire.
- 4) Avant de brancher la machine, mettre des lunettes de protection.
- 5) Ne pas éliminer les dispositifs de sécurité, tels que la protection de la meule, ni modifier des parties de la machine.
- 6) Effectuer toute opération de mise au point, ainsi que de montage et démontage de la meule lorsque la machine n'est pas en fonctionnement et la fiche n'est pas branchée.
- 7) Contrôler toujours d'utiliser des câbles ainsi que des prises électriques en bon état et conformes aux normes. Le branchement doit être effectué après avoir contrôlé que les personnes, les machines ainsi que les équipements présents ne pourront pas l'endommager, en provoquant des situations dangereuses.
- 8) Ne pas démarrer l'affuteuse si le câble de branchement n'est pas en bon état; débrancher immédiatement et attentivement le câble (sans venir en contact directement ou indirectement avec l'électricité) et effectuer la réparation et/ou le remplacement du câble exclusivement par un centre de service après vente autorisé et compétent.
- 9) Assicurarsi che il cavo di alimentazione sia sempre lontano dalla zona di affilatura
- 10) Vérifier que le câble d'alimentation reste éloigné du rayon d'affutage et dans la même zone de travail on doit éviter d'avoir d'autres câbles électriques.
- 11) Installer l'affuteuse sur un plan de travail (voir instructions de montage) dans une position pratique pour l'opérateur, de façon que la vue de l'endroit d'affutage soit sans encombrement et que la fixation sur le table soit sûre et fixe.
- 12) Dans l'endroit de travail on ne doit avoir ni des outils ni des objets différents et on doit être loin de toute matière inflammable. Pendant l'affutage la meule produit des étincelles qui pourraient provoquer des incendies ou des explosions.
- 13) Éviter de positionner l'affuteuse à la même hauteur que les yeux de l'opérateur. Le point de vue du côté où l'on effectue l'affutage doit être de l'haut au bas. 
- 14) L'affuteuse doit être toujours propre et sèche, surtout dans la poignée



- 15) Avant de commencer l'affutage, éloigner de l'endroit de travail tout le personnel qui n'est pas strictement indispensable, qui pourrait gêner votre travail, qui n'est pas protégé par des lunettes, qui ne connaît pas parfaitement l'utilisation de la machine.
- 16) Effectuer toujours les opérations d'entretien d'après les explications indiquées dans le manuel. Il ne faut jamais utiliser une affuteuse endommagée.
- 17) Pendant l'opération d'affutage il faut toujours tenir une main sur la poignée.

INSTRUCTIONS SUR L'UTILISATION DE LA MEULE

1. Avant d'utiliser la meule, vérifier son état en procédant de la façon suivante : suspendez-la par (e trou central et secouez-la légèrement sur le côté extérieur par un objet non métallique (ex. par un manche d'un outil). Si la meule est en bon état, elle produira un son métallique, clair. Un son sourd témoignera par contre la présence de fissures ou de ruptures; dans ce cas-là il faut éviter d'utiliser la meule, en la remplaçant par une conforme aux conditions susdites.
2. Ne pas utiliser de meules différentes que celles dont indication au point "Données techniques". Éviter de forcer une meule et de modifier le diamètre du trou de montage.
3. Une meule montée avec des brides trop serrées pourrait se casser pendant le Fonctionnement. Le serrage doit être effectué exclusivement manuellement et soigneusement. Les brides à utiliser pour le montage doivent être plates et bien propres.
4. Après le montage de la meule, remettre le protège-meule dans son siège avant de démarrer l'affuteuse.
5. Avant de procéder à l'affutage, essayer la meule en la laissant tourner pendant une minute à pleine vitesse d'exercice, en se tenant à l'écart et en veillant que aucune autre personne ne s'approche.
6. Si pendant cet essai ou pendant l'affutage on constate des vibrations de la meule, arrêtez-là immédiatement, en la débranchant de la prise de courant. Contrôler si le montage de la meule a été fait correctement et si la meule n'est pas endommagée. Avant de recommencer l'affutage, effectuer encore une fois l'essai écrit ci-dessus.

Attention! Ne pas essayer d'arrêter la rotation de la meule par la main, même si l'on porte des gants de protection. Le contact avec la meule peut provoquer des brûlures ainsi que des abrasions. Se tenir à une distance de sécurité. 

AUTRES NORMES DE SECURITE

- 1) Positionner et maintenir l'affuteuse dans un endroit sec, soulevé. Éviter d'exposer la machine à la pluie ainsi que de l'utiliser dans un endroit imprégné de gaz/liquides inflammables ou explosifs.
- 2) Ne pas porter de bijoux, de colliers ni de vêtements qui pourraient entrer en contact avec la meule et la zone d'affutage.
- 3) En cas d'utilisation de rallonges pour l'affuteuse, s'assurer soigneusement de leur conformité, de leur bon état ainsi que de leur conformité pour cet usage.
- 4) Pendant l'opération de contrôle du fonctionnement du moteur et de la meule, vérifier si en position l'interrupteur O rouge la machine s'arrête. Si cela ne se vérifie pas, prendre contact avec le revendeur.
- 5) Pour garantir la sûreté de l'opérateur, l'usage des gants protecteurs doit être interdit pendant le fonctionnement de l'outil. Pour contre, pendant le positionnement, régulation et délire de la chaîne, l'opérateur doit utiliser gants aptes de protection contre coupes et piqûres.
- 6) **Attention! Pour éviter tout risque de coupures, avancer la machine en empoignant la chaîne par le rivet latéral, sans toucher les parties coupantes.** 
- 7) **Attention! L'affuteuse a été conçue pour affûter des chaînes pour tronçonneuses et scies électriques; il est interdit de l'utiliser improprement, d'y monter des outils différents des meules (ne pas utiliser de couteaux, de scies circulaires, de fraises,...), d'affûter et/ou de couper des objets différents.** 
- 8) Ne pas utiliser l'affuteuse en cas de fatigue de l'opérateur.
- 9) La machine ne peut pas fonctionner à un voltage différent de celui indiqué sur la plaquette.
- 10) Pour tout autre renseignement ainsi que pour toute réparation et entretien, consulter le revendeur agréé.

TRANSPORT

L'affuteuse est livrée dans un emballage en carton recyclable. Le carton doit être manutentionné soigneusement, en évitant des chocs pendant le transport.

ENTRETIEN

Attention! À effectuer après avoir débranché la machine 

1. Il faut maintenir l'affuteuse dans un état de propreté constante, afin que les consignes concernant les données techniques ainsi que les échelles graduées indiquées sur les plaquettes soient bien lisibles. Ne pas nettoyer l'affuteuse par air comprimé, mais seulement par un chiffon ou un goupillon.
2. Changer la meule lorsqu'elle atteint un diamètre inférieur à 75mm.(2.925").
3. Pour tout renseignement ainsi que pour le remplacement des parties usurées, s'adresser au revendeur agréé.
4. N'utiliser que des pièces de rechanges d'origine. 

DEMOLITION

L'affuteuse est réalisée en matériaux recyclables jusqu'à 95%. L'emballage aussi est recyclable. Ne pas la jeter dans l'environnement. En cas de définitive mise hors service veuillez prévoir une disposition conforme pour rassemblements diversifiés.

INSTALLATION

- a) Complétez l'assemblage de l'outil comme le montre la Fig. 1A [AR-AFFMOT] ou Fig. 1B [AR-AFFMOT(MP)]
- b) Vérifier si l'établi sur lequel on veut monter la machine a les caractéristiques indiquées aux points "SECURITE" et "AUTRES NORMES DE SECURITE". Fixer l'affûteuse sur l'établi, en utilisant deux boulons et deux écrous non fournis. Avant l'utilisation, contrôler la solidité de la fixation.

RÉGLAGES DE L'OUTIL

Attention! Procédez aux réglages lorsque le moteur est éteint et l'appareil est débranché de la ligne électrique. ⚠

1. Nettoyez la chaîne avant de procéder à l'aiguisage (avec trempage dans de l'essence ou un produit diluant).
2. Soulevez le bloque-chaîne (13) et introduisez la chaîne dans le guide prévu à cet effet. Fig. 2.
3. Débloquez le pommeau (9) de quelques tours, tournez le arrêté-chaîne (3) en l'inclinant de la valeur nécessaire en fonction du type de chaîne Fig. 3. Revissez et serrez le pommeau (9). Toutes les chaînes disposent du même nombre de dents gauches et droites; placez la première dent à aiguiser devant le bloque-chaîne (13) en fonction de l'inclinaison choisie.
4. Réglez le pommeau (7) de sorte que le bloque-chaîne (13) avance ou recule par rapport à la meule abrasive Fig. 4.
5. Réglez le pommeau (8) de sorte que le carter moteur (1) ait un fin de course correct : une butée entrant en contact avec le pommeau (8) se trouve sous le carter moteur (1); la course du carter moteur (1) doit être telle que lorsque la meule arrive à aiguiser la dent, ce n'est pas vous qui arrêtez le carter moteur (1) mais la vis du pommeau (8) entre en contact avec le fin de course Fig. 5.
6. Effectuez 3 ou 4 mouvements à vide pour vérifier que la chaîne avance correctement; si tout fonctionne sans problème, vous pouvez aiguiser la chaîne.

AFFUTAGE

Attention! Pour éviter d'endommager les dents de la chaîne, ne forcez pas trop l'aiguisage en éliminant uniquement de très petites quantités de matériau et sans vous arrêter trop longtemps sur la même dent. ⚠

Attention! Portez toujours des lunettes de protection pendant que vous utilisez l'outil. ⚠

- 1) **Saisissez le carter moteur (1)**, appuyez sur le bouton rouge pour démarrer le moteur et approchez la meule de la dent à aiguiser. Une fois l'aiguisage terminé, ramenez le carter moteur (1) sur sa position de départ, relâchez le bouton et attendez que la meule abrasive cesse de tourner et recommencez avec la deuxième dent. Procédez ainsi pour toutes les dents qui correspondent à l'inclinaison choisie Fig. (6)+(6a).
- 2) Aiguiser toutes les dents tournées dans l'autre sens; pour cela, débloquez le pommeau (9), tournez le arrêté-chaîne (3) - voir Fig. (7) - du même angle mais opposé au premier aiguisage; evissez et serrez à fond le pommeau (9). Placez la première dent aiguisée contre le arrêté-chaîne (13). Recommencez à aiguiser comme l'indique le point <1>. Répétez l'opération jusqu'à ce que toutes les dents soient aiguisées.
- 3) Arrêtez la machine, attendez que la meule abrasive cesse de tourner et retirez la chaîne du Arrêté-Chaîne (3) pour pouvoir la remonter sur la barre de la tronçonneuse.

AFFÛTAGE DES LIMITEURS DE PROFONDEUR

Si la chaîne a déjà été affûtée à plusieurs reprises, les jauges de profondeur sur la maille de la dent pourraient être trop hautes, en empêchant une coupe conforme. Dans ce cas-là, on pourrait les dimensionner correctement, en utilisant une lime plate (Fig. 8) ou une meule conforme (dont la machine n'est pas équipée).

TABLEAU PROBLÈMES ET SOLUTIONS

Problème	Solution
La chaîne tourne avec difficulté	<ul style="list-style-type: none">• Assurez-vous que la chaîne est propre.• Assurez-vous que la chaîne n'entre pas en contact avec le banc de travail durant le passage.

ESPAÑOL

AFILACADENA PARA MOTOSIERRA CON MOTOR

**AR-AFFMOT
AR-AFFMOT(MP)**

Todos los derechos reservados. Se prohíbe la reproducción total o parcial de este manual sin autorización escrita de los titulares. El fabricante se reserva el derecho de modificar cualquier parte o contenido del manual sin previo aviso.

ATENCION! ⚠

Antes de iniciar a utilizar la afiladora leer con atención el presente manual siguiendo escrupulosamente las indicaciones indicadas en el mismo. Conserve con cuidado la libreta y consúltela cada vez que necesite aclaraciones o efectuar operaciones de mantenimiento. La referencia con el PN de los diferentes detalles está a su disposición en la vista pormenorizada que encuentra al final del presente manual. No quite de la afiladora la etiqueta que indica las características técnicas del motor. Todas las operaciones que no están indicadas sobre el manual se deben efectuar en un taller especializado. Eventuales sustituciones de piezas de la afiladora deben ser efectuadas utilizando exclusivamente piezas de repuesto originales.

ATENCION! Antes de conectar la afiladora a la tensión y de usarla es obligatorio ponerse los gafas de protección. ⚠

DATOS TÉCNICOS

Denominación de la máquina: Afiladora eléctrica para cadenas de sierras a motor/sierras eléctricas

Modelos: 220 Vac - 50 Hz - 185 W [AR-AFFMOT] - 220 Vac - 50 Hz - 85 W [AR-AFFMOT(MP)]

Dimensiones muela: Øext.100mm. (3.90") - esp. 4,5mm. (0.175") - Øint.10mm. (0.389") [AR-AFFMOT] - Øint.22mm. (0.858") [AR-AFFMOT(MP)]

Atención! Emplear exclusivamente muelas originales garantizadas hasta 5.600 vueltas/min. ⚠

Número máximo de vueltas: 5.000 vueltas/min. [AR-AFFMOT] - 4.500 vueltas/min. [AR-AFFMOT(MP)]

Nivel presión acústica: 82,0 / 111 LpA/LwAdB (A) [AR-AFFMOT] - 75,0 / 101 LpA/LwAdB (A) [AR-AFFMOT(MP)]

Vibraciones transmitidas en puño: 7.7 aw(m/s²) [AR-AFFMOT] - <2.5 aw(m/s²) [AR-AFFMOT(MP)]

Tipos de cadenas que se pueden afilar: pasos 1/4" - 325" - 3/8" - .404".

Peso de la máquina: 1,77Kg(3,89pounds)[AR-AFFMOT] - 1,85Kg(4,07 pounds)[AR-AFFMOT(MP)]

GARANTÍA

La garantía sobre la afiladora es válida por 24 meses desde la fecha de su venta, de la cual da fe la fecha señalada sobre el resguardo de entrega, talón fiscal, o factura de compra (a presentar al momento del pedido de reparación). Tal garantía cubre exclusivamente los defectos de los materiales, de los componentes o de las elaboraciones del armado. Tal garantía decae completamente en el caso en que:

- 1) la afiladora haya sido abierta ilícitamente
- 2) la afiladora no haya sido utilizada en el modo indicado por el presente manual
- 3) sobre la afiladora hayan sido montados accesorios, piezas, muelas no originales y/o no autorizados en el presente manual
- 4) la afiladora haya sido conectada a tensiones eléctricas diferentes a las indicadas sobre la plaqueta aplicada sobre la máquina o a conexiones eléctricas no correspondientes a las normas de seguridad.

SEGURIDAD ⚠

La afiladora debe ser utilizado exclusivamente por personal adulto que

- 1) ha leído con atención el presente manual y que está perfectamente a conocimiento de los instrucciones para su correcto empleo. Evite colocar o dejar la afiladora al alcance de los niños o de personas que no conozcan su correcto empleo!
- 2) La afiladora debe ser utilizada exclusivamente por personas en buenas condiciones físicas y perfectamente en grado de comprender lo que están haciendo.
- 3) Antes de encender la máquina ponerse siempre los gafas de protección.
- 4) No quitar o volver ineficaces los dispositivos de seguridad como el cubremuela, ni modificar piezas de la máquina.
- 5) Efectuar todas las operaciones de puesta a punto de la máquina, como también el montaje y el desmontaje de la muela, cuando la misma está apagada y el enchufe está desenchufado.
- 6) Controle siempre el utilize de cables y tomas eléctricas en perfecto estado y a norma. La conexión debe ser efectuada luego de haber verificado que personas, máquinas o equipos presentes en el lugar de empleo no puedan dañarla causando situaciones de peligro.
- 7) Si el cable de conexión está dañado, no poner en marcha lo afiladora, desconectar inmediatamente el cable con la máxima atención (sin venir a contacto directamente o indirectamente con la tensión) y haga efectuar la reparación/sustitución del cable exclusivamente por un centro de asistencia autorizado y competente.
- 8) Asegurarse que el cable de alimentación se encuentre siempre lejos de la zona de afilado. Verificar, además, que no haya, en la cercanía de la zona de afilado, otros cables eléctricos.
- 9) Colocar la afiladora sobre un banco de trabajo (ver las instrucciones de montaje) en una posición cómoda para el operador, en modo que la zona de afilado quede bien visible y que el fijado al banco sea estable y seguro. La zona de trabajo debe estar libre de herramientas, objetos de cualquier tipo y lejos de todo tipo de material inflamable. Durante el afilado el rozamiento de la muela produce chispas que podrían crear peligrosos principios de incendio o explosiones.
- 10) No colocar la afiladora a la misma altura de los ojos del operador: el punto de vista de la parte en la cual se efectúa el afilado debe ser desde lo alto hacia abajo. ⚠
- 11) Mantenga siempre limpia y seca la afiladora, en particular modo la empuñadura.
- 12) Antes de iniciar a afilar, aleje del lugar de su trabajo al personal no estrechamente indispensable que puede crear estorbo a su trabajo, que no emplea gafas, que no conoce perfectamente el empleo de la afiladora.

- Efectuar siempre las operaciones de manutención siguiendo con atención las indicaciones señaladas en el manual. No trabaje nunca con una afiladora dañada.
- Mientras afila mantenga siempre una mano sobre la empuñadura.

ADVERTENCIAS SOBRE LA MUELA

- Antes de su empleo verificar que la muela se encuentre en perfecto estado. Para hacerlo, cuélguela de la perforación central y golpéela con precaución con un objeto no metálico (ej. el mango de una herramienta) sobre el rayo externo. Si la muela está en buenas condiciones debe emitir un sonido cristalino, claro y metálico. Un sonido sordo evidencia, al contrario, grietas o roturas. En tal caso evite usar la muela y emplee una que corresponda a los requisitos sobre mencionados.
- Emplee exclusivamente muelas como indicado en el punto "Datos Técnicos". No introduzca la muela con fuerza, ni modifique el diámetro de la perforación de montaje.
- Si la muela se instala con los bridas demasiado ajustadas, podría romperse durante su empleo. Efectúe el ajuste exclusivamente en modo manual y con atención. Para el montaje de la muela use exclusivamente bridas chatas y bien limpiadas.
- Una vez montada la muela, volver a colocar el cubremuela en el su alojamiento antes de encender la afiladora.
- Antes de iniciar el afilado, deje girar por un minuto la muela a la velocidad de ejercicio permaneciendo a distancia y alejando también otro personal que estuviese en esa zona.
- Si durante tal prueba, o durante el afilado, observa vibraciones u oscilaciones de la muela, pare inmediatamente la máquina quitando la corriente. Controle que el montaje de la muela haya sido efectuado correctamente y que la muela no haya sido dañada. Antes de retomar el afilado efectuar nuevamente la prueba recién descrita.

Atención! No trate nunca de parar la rotación de la muela con la mano, ni siquiera si viste los guantes de protección. El contacto con la muela en rotación provoca quemaduras y abrasiones, manténgase a distancia de seguridad. ⚠

OTRAS NORMAS DE SEGURIDAD

- Coloque (y conserve) la afiladora en un lugar seco, levantada respecto al terreno. Evite de dejarla expuesta a la lluvia, no la utilice en lugares en los cuales el aire puede estar impregnado de gas/líquidos inflamables o explosivos.
- No se ponga colgantes, collares o indumentos que puedan entrar en contacto con la muela y la zona de afilado.
- Si Utiliza la afiladora empleando cordones de extensión, se asegure con atención que sean a norma, en buenas condiciones y apto a su utilización.
- Durante la operación de verificación del funcionamiento del motor y de la muela, verificar también que soltando el interruptor rojo, la máquina se apague. Si esto no sucede, interpele su revendedor de confianza.
- Para garantizar la seguridad del operador, tiene que ser prohibido el empleo de los guantes protectores durante el funcionamiento del utensilio. Por contra, durante el posicionamiento, regulación y desvarío de la cadena, el operador tiene que utilizar idóneos guantes de protección contra cortes y picaduras.
- Atención!** Para garantizar una mayor sensibilidad del operador, el uso de los guantes durante el afilado es prohibido. La cadena es de todos modos un objeto cortante, por lo tanto el avance debe ser efectuado empujando la cadena sobre el pequeño remache lateral sin rozar las piezas cortantes ⚠
- Atención!** La afiladora ha sido proyectada para afilar cadenas para sierras a motor y sierras eléctricas, está prohibido todo uso impropio, el montaje de herramientas que no sean las muelas (no usar absolutamente cuchillos, sierras circulares, fresas,...), el molado y/o el corte de otros objetos. ⚠
- No utilizar la afiladora cuando el operador está cansado.
- La máquina no puede ser conectada a tensiones eléctricas diferentes a aquellas indicadas sobre la etiqueta colocada sobre la afiladora.
- Para ulteriores aclaraciones o para intervenciones de reparación y manutención consulte siempre su revendedor de confianza.

TRANSPORTE

La máquina se suministra en una caja de cartón reutilizable. La caja debe ser manejada con cuidado, evitando que sufra choques o sacudidas durante el transporte.

MANUTENCION

Atención! A efectuarse luego de haber quietado la tensión a la máquina. ⚠

- Mantener limpia la máquina y bien legibles las etiquetas con los datos técnicos y las escalas graduadas. Para la limpieza, no usar aire comprimido sino un pincelito o trapos.
- Sustituir la muela cuando ha alcanzado un diámetro inferior a los 75mm.(2.925").
- Para aclaraciones y sustitución de piezas desgastadas diríjase a su revendedor de confianza.
- Emplee solo piezas de repuesto originales. ⚠

DEMOLICION

La afiladora está construida con materiales reutilizables hasta al 95%. También la confección es reutilizable. No la abandone en el ambiente! En el caso que decida de no emplearla más definitivamente, le rogamos proveer a su correcta colocación en los contenedores apropiados para la recolección diferenciada.

INSTALACION

- Completar el ensamblaje de la máquina como se ilustra en la Fig. 1A. [AR-AFFMOT] o en la Fig. 1B [AR-AFFMOT(MP)]

- Verificar que sobre el banco sobre el cual se desea fijar la máquina subsistan las características mencionadas en "SEGURIDAD" y "OTRAS NORMAS DE SEGURIDAD". Fijar la afiladora al banco utilizando bulones y tuercas no en dotación. Controlar la robustez del bloque antes del empleo.

REGULACIONES DE LA MAQUINA

Atención! Las regulaciones deben efectuarse con el motor apagado y la máquina desenchufada de la toma de corriente ⚠

- Antes de afilar la cadena, limpiarla por inmersión en gasolina o disolvente.
- Levantar el tope de la cadena (13) y acomodar la cadena en la guía. Fig. 2.
- Desenroscar algunas vueltas el volante (9) e inclinar el soporte de la cadena (3) a la posición adecuada para el tipo de cadena Fig. 3. Enroscar a tope el volante (9). Todas las cadenas tienen el mismo número de dientes a la izquierda y a la derecha. Según la inclinación elegida, ubicar el primer diente que se va a afilar delante del fiador (13).
- Ajustar el volante (7) de modo que el tope de la cadena (13) avance o retroceda respecto a la muela abrasiva Fig. 4.
- Ajustar el volante (8) de modo que el cuerpo motor (1) se detenga correctamente en el final del recorrido. Bajo el cuerpo motor (1) hay un final de carrera que golpea contra el volante (8). El recorrido del cuerpo motor (1) debe ser tal que, cuando la muela llega a afilar el diente, no sea el operador quien detenga el cuerpo motor (1), sino el tomillo del volante (8) al golpear contra el final de carrera Fig. 5.
- Accionar la cadena tres o cuatro veces, sin tocar la muela, para verificar que avance en el sentido correcto. Si la cadena se desliza sin dificultad, ya se puede realizar el afilado.

AFILADO

Atención! Para evitar que se dañen los dientes de la cadena, no forzar demasiado el afilado: eliminar sólo una cantidad mínima de material y no insistir demasiado en un mismo diente. ⚠

Atención! Utilizar gafas de seguridad durante todo el uso de la máquina. ⚠

- Sujetar el cuerpo motor (1)**, presionar el pulsador rojo de arranque, acercar la muela al diente y realizar el afilado. Una vez concluido el afilado, devolver el cuerpo motor a la posición original, soltar el pulsador y esperar a que la muela abrasiva deje de girar y repetir la operación en el segundo diente. Continuar de este modo con todos los dientes que correspondan a la inclinación efectuada Fig. (6)+(6a).
- A continuación hay que afilar todos los dientes que están orientados hacia el otro lado. Para ello, desbloquear el volante (9) y girar el soporte de la cadena (3) como en la Fig. (7), con el mismo ángulo pero en sentido opuesto al del primer afilado. Boquear el volante (9). Ubicar el primer diente del nuevo afilado contra el fiador (13). Realizar el afilado a partir del punto <1>. Repetir la operación hasta afilar todos los dientes.
- Apagar la máquina, esperar a que la muela abrasiva se detenga y quitar la cadena del soporte (3) para montarla en la espada de la motosierra.

AFILADO DE LOS DELIMITADORES DE PROFUNDIDAD

Si la cadena ha sido afilada numerosas veces, los delimitadores de profundidad en la malla del diente podrían ser demasiado altos e impedir al diente de cortar correctamente. Es posible llevarlos a la dimensión correcta utilizando una lima chata (Fig. 8) o una muela apropiada (no suministrada).

INCONVENIENTES Y SOLUCIONES

Inconveniente	Solución
La cadena no se desliza correctamente.	<ul style="list-style-type: none"> Asegurarse de que la cadena esté limpia. Controlar que, al deslizarse, la cadena no golpee contra el banco de trabajo.

PORTUGUÊS

MÁQUINA DE AFILAR CORRENTES COM MOTOR	AR-AFFMOT AR-AFFMOT(MP)
---------------------------------------	----------------------------

O fabricante reserva-se todos os direitos sobre este manual, que não pode ser reproduzido, mesmo que parcialmente, sem autorização escrita. Do mesmo modo, o fabricante reserva-se o direito de modificar qualquer parte ou conteúdo do manual, sem aviso prévio.

ATENÇÃO! ⚠

Antes de iniciar a utilizar a máquina de afiar leia com atenção este manual respeitando escrupulosamente as instruções indicadas. Conserve com cuidado este manual e consulte-o todas as vezes que necessitar de esclarecimentos ou efectuar operações de manutenção. A referência várias peças encontra-se no desenho detalhado que se encontra no fim deste manual. Não tire da máquina de afiar a

etiqueta que indica as características técnicas do motor. Todas as operações que não forem indicadas no manual devem ser efectuadas numa oficina especializada. Eventuais substituições de partes da máquina de afiar devem ser efectuadas utilizando exclusivamente peças de reposição originais.

Atenção! Antes de ligar a máquina de afiar na corrente eléctrica e usá-la é obrigatório colocar óculos de protecção. 

DATOS TÉCNICOS

Denominação da máquina: Máquina de afiar eléctrica para correntes de motosserras/electrosserras

Modelos: 220 Vac - 50 Hz - 185 W [AR-AFFMOT] - 220 Vac - 50 Hz - 85 W [AR-AFFMOT(MP)]

Dimensões do rebolo: Øext.100mm. (3.90") - den. 4,5mm. (0.175") - Øden.10mm. (0.389") [AR-AFFMOT] - Øint.22mm. (0.858") [AR-AFFMOT(MP)]

Atenção! Utilize exclusivamente rebolos originais garantidos até 5.600 vueltas/min. 

Número máximo de rotações: 5.000 vueltas/min. [AR-AFFMOT] - 4.500 vueltas/min. [AR-AFFMOT(MP)]

Nível de pressão acústica: 82,0 / 111 LpA/ LwAdB (A) [AR-AFFMOT] - 75,0 / 101 LpA/ LwAdB (A) [AR-AFFMOT(MP)]

Tipos de correntes que se podem afiar: passos 1/4" - .325" - 3/8" - .404"

Peso da máquina: 1,77Kg(3,89pounds) [AR-AFFMOT] - 1,85Kg(4,07 pounds) [AR-AFFMOT(MP)]

GARANTIA

A garantia da máquina de afiar tem validade de 24 meses a partir de aquisição, a data considerada é a indicado no documento de acompanhamento, nota fiscal ou factura de aquisição (deve ser apresentado no momento do pedido de reparação). A garantia cobre exclusivamente defeitos de materiais nos componentes ou trabalhos de montagem. A garantia cessa totalmente no caso em que:

- 1) a máquina de afiar for modificado abusivamente
- 2) a máquina de afiar não for usada da maneira indicada neste manual
- 3) sobre a máquina forem montadas peças, equipamentos ou rebolos não originais e/ou não autorizados
- 4) máquina de afiar for ligada em tensões eléctricas diferentes das indicadas pela placa aplicada na máquina ou a ligações eléctricas fora da norma de segurança.

SEGURANÇA

A máquina de afiar deve ser utilizada somente por pessoas adultas que:

- 1) Tenham lido este manual e com perfeito conhecimento das instruções para o uso correcto. Evite posicionar ou deixar a máquina de afiar ao alcance das crianças ou pessoas sem conhecimento do uso correcto!
- 2) A máquina de afiar deve ser utilizada exclusivamente por pessoas em boas condições físicas e perfeitamente capazes de compreender o que está a fazer.
- 3) Antes de ligar a máquina use sempre os óculos de protecção.
- 4) Não tire ou tome ineficazes os dispositivos de segurança tal como o cobre-rebolo, nem modifique partes da máquina.
- 5) Efectuar todas as operações de regulação da máquina como também a montagem e a desmontagem do rebolo quando a máquina estiver desligada e a ficha desprendida.
- 6) Controle sempre o uso de cabos e tomadas eléctricas em perfeito estado e conforme a norma. A ligação deve ser efectuada depois de ter verificado que pessoas, máquinas ou equipamentos presentes no local de uso não possam danificá-la causando situações de perigo.
- 7) Se o cabo de ligação estiver danificado não ligue a máquina, desprenda imediatamente o cabo com a máxima atenção (sem entrar em contacto directa ou indirectamente com a tensão eléctrica) e faça efectuar a reparação/substituição do cabo exclusivamente por um centro de assistência autorizado e competente.
- 8) Controle que o cabo de alimentação esteja sempre distante da zona de afiamento. Verificar também que não hajam outros cabos eléctricos em proximidades da zona de afiamento.
- 9) Posicione a máquina de afiar sobre uma bancada de trabalho (ver instruções de montagem) numa posição cómoda para o operador, de modo que a visão da zona de afiamento esteja livre e a fixação no bancada seja estável e segura. A zona de trabalho deve estar livre de ferramentas, objectos de vários tipos e distante de qualquer tipo de material inflamável. Durante o afiamento o atrito do rebolo produz faíscas que podem causar incêndios ou explosões.
- 10) Não posicione a máquina de afiar na mesma altura dos olhos do operador: o ponto de vista da parte em que se efectua o afiamento deve ser de cima para baixo.
- 11) Mantenha sempre pa e seca a máquina de afiar, principalmente a empunhadura.
- 12) Antes de iniciar a afiar, distancie do local de trabalho as pessoas que não são estritamente indispensáveis, que podem criar obstáculos no seu trabalho, que não utilizam óculos, que não conhecem perfeitamente o uso da máquina de afiar.
- 13) Efectue sempre as operações de manutenção seguindo com atenção as indicações fornecidos no manual. Nunca trabalhe com uma máquina de afiar danificado.
- 14) Ao afiar mantenha sempre uma mão na empunhadura

ADVERTÊNCIAS SOBRE O REBOLO



1. Antes do emprego, verifique o perfeito estado do rebolo. Para isto pendure-o através do furo central e bata-o levemente com um objecto não metálico (exemplo: o cabo

de uma ferramenta) lateralmente perto da periferia. Se o rebolo estiver em bom estado deverá emitir um som limpo, claro e metálico. Um som surdo é índice de rachas ou rompimentos. Neste caso o rebolo deverá ser rejeitado, use um rebolo que corresponda com os requisitos acima mencionados.

2. Use exclusivamente rebolos como indicado no ponto "Dados Técnicos". Não introduza o rebolo com força, nem modifique o diâmetro do furo de montagem.
3. Se o rebolo for instalado com flanges demasiado apertadas pode se romper durante o uso. Efectue o aperto exclusivamente manualmente e com atenção. Para a montagem do rebolo utilize exclusivamente flanges planas e bem limpas.
4. Depois de ter montado o rebolo, reponha o cobre-rebolo no seu alojamento antes de ligar a máquina de afiar.
5. Antes de efectuar o afiamento, faça o rebolo girar por um minuto com uma velocidade de exercício mantendo-se afastado e controlando que outras pessoas mantenham-se afastadas do raio de acção.
6. Se durante tal teste ou durante o afiamento houver vibrações ou oscilações do rebolo, pare imediatamente a máquina desligando-a da corrente eléctrica. Controle que a montagem do rebolo tenha sido efectuada correctamente e que o rebolo não esteja danificado. Antes de continuar o afiamento efectuar novamente o teste descrito.

Atenção! Nunca tente parar a rotação do rebolo com a mão, nem se estiver usando luvas de protecção. O contacto com o rebolo em rotação provoca queimaduras e abrasões, mantenha a distância de segurança. 

OUTRAS NORMAS DE SEGURANÇA

- 1) Coloque (e conserve) a máquina de afiar em lugar seco, elevado do solo. Não exponha a máquina na chuva, não a utilize em lugares cujo ar possa estar repleto de gases/líquidos inflamáveis ou explosivos.
- 2) Não use jóias, colares ou roupas que possam entrar em contacto com o rebolo e a zona de afiamento.
- 3) Se utilizar a máquina de afiar com extensões, controle com atenção que estejam conforme a norma, em bom estado e sejam indicados para o uso.
- 4) Durante a operação de verificação do funcionamento do motor e do rebolo, verificar também que ao carregar no interruptor O vermelho a máquina se desligue. Se isto não acontecer, consulte o seu revendedor de confiança.
- 5) Garantir a segurança do operador, deve o uso das luvas protetoras ser proibido durante a operação do utensílio. Para contra, durante o posicionamento, regulamento e delírio da cadeia, o operador tem que usar luvas de ajuste de protecção contra cortes e furos.
- 6) **Atenção!** Para garantir uma maior sensibilidade do operador o uso das luvas durante o afiamento não é obrigatório. Todavia, a corrente é um objecto cortante, portanto, o avanço da corrente deve ser efectuado empunhando-a pelo rebite lateral sem tocar as partes cortantes! 
- 7) **Atenção!** A máquina foi projectada para afiar correntes de motosserras e electrosserras, está proibido qualquer uso impróprio, a montagem de utensílios diferentes dos rebolos (nunca use facas, serras circulares, fresas, ...), o afiamento e/ou o corte de objectos diferentes 
- 8) Não utilizar a máquina de afiar se estiver cansado.
- 9) A máquina não pode funcionar com tensões eléctricas diferentes das indicados na placa aplicada sobre a mesma.
- 10) Para maiores esclarecimentos ou para efectuar intervenções de reparação e manutenção consulte sempre o seu revendedor de confiança.

TRANSPORTE

A máquina vem fornecido dentro de uma caixa de papelão recidada. A caixa deve ser manuseada com cuidado evitando que sofra golpes ou choques durante o transporte.

MANUTENÇÃO

Atenção! a efectuar com a máquina desligada da tomada de força 

1. Mantenha limpa a máquina e as placas com os dados técnicos e as escalas graduadas bem legíveis. A limpeza deve ser efectuada com uma escovinha ou um trapo, não use ar comprimido.
2. Substitua o rebolo quando tiver alcançado um diâmetro inferior a 75mm.(2.925").
3. Para esclarecimentos e substituições de peças desgastadas dirija-se ao seu revendedor de confiança.
4. Empregue só peças de reposição originais. 

DEMOLIÇÃO

A máquina de afiar foi fabricada com materiais recidáveis até 95%. A embalagem também é recidável. Não a abandone no ambiente! Caso for necessário pôr a máquina definitivamente fora de serviço providencie a sua correcta eliminação utilizando os apropriados contentores para a recolha diferenciada.

INSTALAÇÃO

- a) Efectue a montagem da ferramenta como mostra a Fig. 1A. [AR-AFFMOT] ou Fig.1B [AR-AFFMOT(MP)]
- b) Verifique que a bancada sobre a qual se quer instalar a máquina tenha as características mencionadas nos pontos "SEGURANÇA" e "OUTRAS NORMAS DE SEGURANÇA". Fixe a máquina de afiar na bancada utilizando parafusos e porcas não fornecidos como acessórios. Controle a robustez da fixação antes do emprego.

REGULAÇÕES DA FERRAMENTA

Atenção! As regulações devem ser efectuadas com o motor desligado e com a ficha não inserida na tomada de corrente. ⚠

1. Limpe a corrente antes de afiá-la (com um banho de gasolina ou diluente).
2. Levante o bloqueio da corrente (13) e insira a corrente na respectiva guia. Fig. 2.
3. Desaperte o botão (9) algumas voltas e rode o porta-corrente (3) para a inclinação necessária, de acordo com o tipo de corrente Fig. 3. Aperte de novo o botão (9). Todas as correntes possuem um número igual de dentes esquerdos e dentes direitos; conforme a inclinação escolhida, posicione o primeiro dente a afiar em frente ao bloqueio da corrente (13).
4. Regule o volante (7) de modo que o bloqueio da corrente (13) avance ou recue em relação ao disco abrasivo Fig. 4.
5. Regule o volante (8) de modo que o corpo do motor (1) tenha um fim-de-curso correcto. Por baixo do corpo do motor (1) existe um fim-de-curso que bate contra o volante (8). O curso do corpo do motor (1) deve garantir que, quando o disco começa a afiar o dente, seja o parafuso do volante (8) a bater contra o fim-de-curso e a parar o corpo do motor (1) Fig. 5.
6. Efectue 3 ou 4 movimentos em vazio para verificar se a corrente avança de forma correcta. Se tudo estiver a funcionar perfeitamente, pode nesta altura afiar a corrente.

AFIAMENTO

Atenção! Para evitar danos nos dentes da corrente, não force demasiado o afiamento. Retire apenas quantidades mínimas de material e não force demasiado o mesmo dente. ⚠

Atenção! Use sempre óculos de protecção enquanto estiver a utilizar a ferramenta. 👁

- 1) **Segure no corpo do motor (1)**, prima o botão vermelho para ligar o motor e aproxime o disco do dente para executar o afiamento. No final do afiamento, coloque o corpo do motor (1) na posição original, solte o botão e aguarde até que o disco abrasivo pare de rodar e recomece com o segundo dente. Siga este procedimento para todos os dentes que correspondam à inclinação definida Fig. (6)+(6a).
- 2) Em seguida, deve afiar todos os dentes virados para o outro lado. Para isso, deve desbloquear o botão (9), rodar o trinco da corrente (3) como mostra a Fig. (7), com o mesmo ângulo mas oposto ao primeiro afiamento. Aperte de novo o botão (9). Posicione o primeiro dente do novo afiamento contra o trinco da corrente (13). Recomece o afiamento como indicado no ponto <1>. Repita a operação até que todos os dentes estejam afiados.
- 3) Desligue a máquina, aguarde que o disco abrasivo pare de rodar e retire a corrente do porta-corrente (3) para poder montá-la novamente na barra da motosserra.

GUME DOS LIMITADORES DE PROFUNDIDADE

Se a corrente tiver sido afiada várias vezes, os delimitadores de profundidade na malha do dente poderiam estar demasiado altos e impedir que o dente corte correctamente. É possível colocá-lo a uma medida correcta utilizando uma lima plana Fig. 8 ou um rebolo apropriado (não fornecido como acessório).

TABELA DE RESOLUÇÃO DE PROBLEMAS

Problema	Solução
A corrente não desliza bem	<ul style="list-style-type: none">• Verifique se a corrente está limpa.• Certifique-se de que a corrente não toca na bancada de trabalho durante a operação.

DEUTSCH

KETTENSCHLEIFER FÜR MOTORSÄGEN MIT MOTOREN	AR-AFFMOT AR-AFFMOT(MP)
--	----------------------------

Der Hersteller behält sich alle Rechte auf das vorliegende Handbuch vor, das ohne schriftliche Genehmigung, auch auszugsweise, nicht vervielfältigt werden darf. Ebenso behält sich der Hersteller das Recht vor, Teile bzw. den Inhalt dieses Handbuchs ohne vorherige Ankündigung zu ändern.

ACHTUNG! ⚠

Vor dem Gebrauch der Kettenschleifmaschine ist das vorliegende Handbuch aufmerksam zu lesen und die in diesem enthaltenen Anleitungen sind genau zu befolgen. Das Handbuch ist sorgsam aufzubewahren damit es immer bei Fragen bezüglich des Gebrauchs oder der Wartung zum Nachschlagen bereit liegt. Der Bezug mit der Code der verschiedenen Einzelteile kann der Explosionszeichnung am Ende des vorliegenden Handbuchs entnommen werden.

Das an der Schleifmaschine angebrachte Schild mit den technischen Eigenschaften des Motors nicht entfernen. Alle nicht im vorliegenden Handbuch aufgeführten Eingriffe sind von einer Fachwerkstatt durchführen zu lassen. Eventuell defekte Teile

der Schleifmaschine müssen ausschließlich durch Original-Ersatzteile ersetzt werden.

Vor dem Anschluß der Schleifmaschine an das Stromnetz und vor deren Anwendung ist eine Schutzbrille aufzusetzen.

Achtung! Immer Kleidung schützende Schutzbrille wenn verbindende antreiben Vorräte, und benutzt die Maschine 👁

TECHNISCHE DATEN

Maschinenbezeichnung: Elektrische Schleifmaschine für Motor- und Elektrosägeketten

Modelle: 220 Vac - 50 Hz - 185 W [AR-AFFMOT] - 220 Vac - 50 Hz - 85 W [AR-AFFMOT(MP)]

Schleifscheibenabmessungen: \varnothing ich-äu.100mm. (3.90") - Dic. 4,5mm. (0.175") - \varnothing Inn.10mm. (0.389") [AR-AFFMOT] - \varnothing Inn.22mm. (0.858") [AR-AFFMOT(MP)]

Achtung! Ausschließlich Original-Schleifscheiben verwenden, die bis zu 5.600 UpM zugelassen sind. ⚠

Max. Drehzahl: 5.000 UpM. [AR-AFFMOT] - 4.500 UpM. [AR-AFFMOT(MP)]

Schalldruckpegel: 82,0 / 111 LpA/ LwAdB (A) [AR-AFFMOT] - 75,0 / 101 LpA/ LwAdB (A) [AR-AFFMOT(MP)]

Pegel der auf der Griff übertragenen Vibrationen: 7.7 aw (m/s²) [AR-AFFMOT]; <2.5 aw(m/s²) [AR-AFFMOT(MP)]

Schleifbare Kettentypen: Teilung 1/4" - .325" - 3/8" - .404"

Maschinengewicht: 1,77Kg(3,89pounds) [AR-AFFMOT] - 1,85Kg(4,07 pounds) [AR-AFFMOT(MP)]

GARANTIE

Auf das Kettenschleifgerät wird eine Garantie von 24 Monaten ab dem auf dem Lieferschein, der Rechnung oder dem Kassenbon angegebenen Kaufdatum gewährt (bei Inanspruchnahme der Garantie vorzulegen). Die Garantie deckt ausschließlich Material- und/oder Verarbeitungsmängel. DIESE GARANTIE VERFÄLLT, WENN:

- a) selbsttätig Reparatureingriffe am dem Kettenschleifgerät ausgeführt wurden
- b) das Kettenschleifgerät nicht wie in diesem Handbuch beschrieben eingesetzt wurde
- c) keine Originalteile, -werkzeuge, -schleifscheiben oder nicht genehmigte Teile verwendet werden
- d) das Kettenschleifgerät an andere Spannungen angeschlossen wird, als auf dem Geräteschild angegeben ist oder wenn die Schleifmaschine an nicht den Sicherheitsvorschriften entsprechende Stromleitungen angeschlossen wird.

SICHERHEIT ⚠

- 1) Die Kettenschleifmaschine darf nur von Erwachsenen verwendet werden, die das vorliegende Handbuch aufmerksam gelesen haben und perfekt über die Anleitungen für einen korrekten Betrieb der Maschine unterrichtet sind. Die Schleifmaschinen ist für Kinder unzugänglich aufzubewahren und sollte keinen Personen übergeben werden, die nicht über den korrekten Einsatz derselben unterrichtet sind!
- 2) Die Schleifmaschine darf nur von Personen in gutem Gesundheitszustand angewendet werden, die sich genau bewußt sind, welche Arbeiten sie ausführen.
- 3) Vor dem Einschalten der Maschine immer eine Schutzbrille aufsetzen.
- 4) Die Sicherheitsvorrichtungen, wie z.B. die Schleifscheibenabdeckung, nicht entfernen oder unwirksam machen und keine Maschinenteile abändern.
- 5) Alle Einstelleingriffe an der Maschine wie auch der Ein- und Ausbau der Schleifscheibe müssen bei ausgeschalteter Maschine und gezogenem Netzstecker ausgeführt werden.
- 6) Nur den Normen entsprechende Kabel und Steckdosen in einwandfreiem Zustand verwenden. Vor dem Anschluß der Maschine an die Stromversorgung ist sicherzustellen, daß keine Personen, Maschinen oder Ausrüstungen am Arbeitsplatz das Kabel oder die Steckdose beschädigen können.
- 7) Wenn das Stromkabel beschädigt ist, darf die Schleifmaschine nicht eingeschaltet werden. Sofort den Netzstecker ziehen (dabei aufmerksam vorgehen, um einen Stromschlag zu vermeiden) und das Kabel nur von einem autorisierten und kompetenten Kundendienstcenter reparieren oder ersetzen lassen.
- 8) Sicherstellen, daß das Stromkabel nicht in der Nähe des Bereiches ist, indem geschliffen wird, liegt. Es ist auch sicherzustellen, daß in diesem Bereich keine anderen Stromkabel vorhanden sind.
- 9) Die Schleifmaschine auf eine Arbeitsbank stellen (siehe Montageanleitungen). Die Schleifmaschine muß bequem für den Bediener zugänglich sein. Es muß eine unbehinderte Einsicht in den Schleifbereich gewährleistet und die Schleifmaschine muß korrekt und sicher an der Arbeitsbank befestigt sein. Der Arbeitsbereich muß frei von Werkzeugen und Gegenständen jeglicher Art sein und darf nicht in der Nähe entflammaren Materials liegen. Während des Schleifens erzeugt die Schleifscheibe Funken, die zu Feuer und Explosionen führen könnten.
- 10) Die Schleifmaschine nicht in der Höhe der Augen des Bedieners anbringen. Der Punkt, an dem die Ketten geschliffen werden, muß unterhalb der Augenhöhe liegen.
- 11) Die Schleifmaschine und insbesondere den Griff immer sauber und trocken halten. ⚠
- 12) Vor dem Schleifen ist das nicht unbedingt erforderliche Personal aufzufordern, den Schleifbereich zu verlassen, da diese Personen die Schleifarbeiten behindern können, nicht über die Betriebsweise der Schleifmaschine unterrichtet sind und keine Schutzbrille tragen.
- 13) Bei den Wartungseingriffen sind immer die im Handbuch enthaltenen Anleitungen zu befolgen. Niemals mit einer beschädigten Schleifmaschine arbeiten.
- 14) Beim Schleifen der Ketten ist immer eine Hand am Griff zu halten.

WICHTIGE HINWETSE BEZÜGLICH DER SCHLEIFSCHEIBE

1. Vor dem Einsatz ist zu kontrollieren, daß die Schleifscheibe sich in einwandfreiem Zustand befindet. Dazu ist sie an der zentralen Bohrung aufzuhängen. Mit einem nicht metallenen Gegenstand (z.B. mit dem Griff eines Schraubenziehers) leicht seitlich an der Aussenseite gegen die Schleifscheibe schlagen. Wenn die Schleifscheibe in einwandfreiem Zustand ist, muß sie ein metallenes Geräusch von sich geben. Ein dumpfes Geräusch weist auf Risse und/oder Beschädigungen hin und die Schleifscheibe muß ausgewechselt werden.
2. Nur Schleifscheiben verwenden, die die unter Punkt "Technische Daten" angegebenen Eigenschaften aufweisen. Die Schleifscheibe niemals unter Krafteinwendung einsetzen und nicht deren Einbaubohrungsdurchmesser verändern.
3. Eine mit zu stark festgezogenen Flanschen installierte Schleifscheibe könnte während des Betriebs brechen. Zur Vermeidung dieser Gefahr muß die Schraube sorgfältig per Hand festgezogen werden. Für den Einbau der Schleifscheibe sind ausschließlich ebene und saubere Flansche zu verwenden.
4. Nach dem Einbau der Schleifscheibe ist die Schleifscheibenabdeckung in ihren Sitz einzusetzen, bevor die Schleifmaschine eingeschaltet wird.
5. Vor dem Schleifen sollte die Schleifscheibe sich eine Minute mit Betriebsgeschwindigkeit drehen, um deren einwandfreien Betrieb zu prüfen. Dabei hat der Bediener sich in einem sicheren Abstand aufzuhalten und hat auch dafür zu sorgen, daß sich keine anderen Personen im Wirkungskreis der Schleifscheibe aufhalten.
6. Falls während des Einschaltens oder des Betriebs Vibrationen und/oder Schwingungen der Schleifscheibe beobachtet werden, ist die Maschine sofort durch das Unterbrechen der Stromversorgung anzuhalten. Kontrollieren, daß die Schleifscheibe korrekt montiert wurde und daß die Schleifscheibe nicht beschädigt ist. Vor der Wiederaufnahme der Schleifarbeiten ist die beschriebene Prüfung erneut vorzunehmen.

Achtung! Die sich drehende Schleifscheibe niemals mit den Händen anhalten, auch nicht, wenn man Schutzhandschuhe trägt. Die Berührung der sich drehenden Schleifscheibe führt zu Verbrennungen und Abschürfungen. Den Sicherheitsabstand einhalten. ⚠

WEITERE SICHERHEITSVORSCHRIFTEN

- 1) Die Schleifmaschine an einem trockenen Ort auf einer Unterlage aufstellen und aufbewahren. Nicht dem Regenwasser aussetzen und nicht an Orten verwenden, an denen die Luft Gas und/oder entflammbare oder explosive Flüssigkeiten enthält.
- 2) Beim Gebrauch der Maschine keine Ketten, Ambänder oder Kleidungsstücke tragen, die sich in den rotierenden Teilen der Maschine verfangen können.
- 3) Wenn die Maschine mit Verlängerungen eingesetzt wird, ist dafür zu sorgen, daß diese Verlängerungen den Vorschriften entsprechen und für den Einsatz geeignet sind.
- 4) Bei der Kontrolle des Motor- und des Schleifscheibenbetriebs ist auch zu überprüfen, daß sich die Maschine beim Drücken des roten Schalters O ausschaltet. Falls die Maschine sich nicht ausschalten sollte, setzen Sie sich bitte mit Ihrem Wiederverkäufer in Kontakt.
- 5) Um die Sicherheit des Fachmannes zu garantieren, muß ihm den Gebrauch der schützenden Handschuhe während des Funktionieren des Gerätes verboten werden. dahingegen, während der Positionierung, Regelung und Phantasieren der Kette muß der Fachmann geeignete Handschuhe von Schutz gegen Schnitte und Stiche benutzen.
- 6) **Achtung!** Zum Vermeiden von Schnittverletzungen ist die Kette immer korrekt an dem seitlichen Niet und nicht an dem scharfen Teil zu greifen! ⚠
- 7) **Achtung!** Die Schleifmaschine wurde ausschließlich für das Schleifen von Motor- und Elektrosägenketten entwickelt und hergestellt. Der unsachgemäße Einsatz und die Installation von anderen Werkzeugen als Schleifscheiben (auf keinen Fall Messer, Kreissägen, Fräser, usw. schleifen) sowie das Schleifen und/oder Schneiden von anderen Gegenständen ist verboten. ⚠
- 8) Die Schleifmaschine nicht verwenden, wenn der Bediener müde ist.
- 9) Die Schleifmaschine darf nicht an andere Spannungen als an die auf dem Maschinenschild der Schleifmaschine angegebene Spannung angeschlossen werden.
- 10) Für weitere Informationen sowie für Reparaturen und Wartungseingriffe wenden Sie sich bitte an Ihren Wiederverkäufer.

TRANSPORT

Die Maschine wird in einem recyclefähigem Karton versendet. Beim Hantieren mit dem Karton ist die notwendige Sorgfalt anzuwenden; keinesfalls auf den Boden fallen lassen und keinen Stößen aussetzen.

WARTUNG

Achtung! Wartungseingriffe dürfen erst nach Unterbrechung der Stromversorgung ausgeführt werden. ⚠

1. Die Maschine ist stets sauber zu halten, damit die Sicherheitshinweise und Schilder immer gut sichtbar sind. Zur Reinigung ist ein Tuch oder ein Pinsel und niemals Druckluft zu verwenden.
2. Die Schleifscheibe auswechseln, wenn sie einen Durchmesser von unter 75mm (2,925") erreicht hat.
3. Für Informationen und das Auswechseln verschlissener Teile wenden Sie sich bitte an Ihren Wiederverkäufer.
4. Nur Originalersatzteile verwenden. ⚠

ENTSORGUNG

Das Kettenschleifgerät besteht bis zu 95% aus recyclefähigem Material. Auch das Verpackungsmaterial ist recyclefähig. Falls die Maschine nicht mehr benötigt wird und ausser Betrieb gesetzt werden soll, ist sie nicht achtlos wegzuerwerfen, sondern in die speziellen Container für die Mülltrennung zu werfen.

INSTALLATION

- a) Das Werkzeug unter Bezugnahme auf Abb. 1A zusammenbauen. [AR-AFFMOT] oder Abb 1B [AR-AFFMOT(MP)]
- b) Kontrollieren, daß die Arbeitsbank, an der die Maschine befestigt werden soll, die unter Punkt "SICHERHEIT" und "WEITERE SICHERHEITSVORSCHRIFTEN" angegebenen Voraussetzungen erfüllt. An den Anschlag gebracht wurden, ist die Schleifmaschine mit den beiden Feststellschrauben und zwei nicht mitgelieferten Mutterschrauben an der Arbeitsbank zu befestigen. Vor dem Einschalten der Maschine überprüfen, daß die Befestigung solide und sicher ist.

EINSTELLUNG DES WERKZEUGS

Achtung! Die Einstellungen sind bei ausgeschaltetem Motor und gezogenem Netzstecker vorzunehmen. ⚠

1. Die Kette vor dem Schleifen reinigen (Benzin- oder Verdünnerbad).
2. Den Kettenstopper (13) anheben und die Kette in die vorgesehene Führung einlegen. Abb. 2.
3. Griff (9) um einige Umdrehungen lockern und den Kettenhalter (3) in die für den montierten Kettentyp erforderliche Stellung neigen, Abb. 3. Den Griff (9) wieder arretieren. Alle Ketten haben auf der rechten und linken Seite gleich viele Zähne. Den dem gewählten Neigungswinkel entsprechenden ersten Zahn vor den Kettenstopper (13) positionieren.
4. Das Handrad (7) so einstellen, dass sich der Kettenstopper (13) im Vergleich zur Schleifscheibe vor- oder rückwärts bewegt (Abb. 4).
5. Den Arbeitsweg des Motorkörpers (1) über das Handrad (8) regulieren: Er muss so eingestellt sein, dass der Anschlag unter dem Motorkörper (1) gegen das Handrad (8) schlägt, d.h. nachdem die Scheibe einen Zahn geschliffen hat, soll der Motorkörper (1) nicht durch den Bediener angehalten werden, sondern er wird durch die Schraube am Handrad (8) gestoppt, die gegen den Anschlag stößt (Abb. 5).
6. Den korrekten Kettenvorschub durch drei oder vier Leerzyklen feststellen. Falls diese reibungslos verlaufen, kann die Kette geschliffen werden.

SCHLEIFEN

Achtung! Um Schäden an den Kettenzähnen zu vermeiden, immer nur minimale Materialmengen abtragen und die einzelnen Zähne nicht zu lange oder zu stark schleifen. ⚠

Achtung! Beim Einsatz des Werkzeugs immer eine Schutzbrille tragen. ⚠

- 1) **Den Motorkörper (1)**, ergreifen, den Motor über die rote Taste einschalten, die Schleifscheibe an den Zahn annähern und diesen schleifen. Nach dem Schleifen den Maschinenkörper (1) in Ausgangsstellung bringen und die Taste loslassen. Warten, bis sich die Schleifscheibe nicht mehr dreht und den zweiten Zahn schleifen. Diesen Vorgang an allen Zähnen ausführen, die der eingestellten Neigung entsprechen Abb. (6)+(6a).
- 2) Nun die in entgegengesetzte Richtung weisenden Zähne schleifen: Den Griff (9) lockern, den Kettenhalter (3) gemäß Abb. (7) um denselben Winkel, aber in entgegengesetzter Richtung im Vergleich zum ersten Schleifdurchgang drehen. Den Griff (9) wieder arretieren. Den ersten Zahn des zweiten Durchgangs gegen den Kettenstopp (13) positionieren und nach den Angaben unter Punkt <1> schleifen. Auf diese Weise fortfahren, bis alle restlichen Zähne geschliffen sind.
- 3) Die Maschine ausschalten und warten, bis sich die Schleifscheibe nicht mehr dreht. Die Kette vom Kettenhalter (3) nehmen und auf die Schiene der Motorsäge montieren.

SCHLEIFEN VON TIEFENBEGRENZER

Wenn die Kette schon oft geschliffen wurde, kann es vorkommen, daß die Tiefenbegrenzer im Zahnglied zu hoch sind und daß der Zahn dadurch nicht korrekt schneiden kann. Mit einer flachen Feile oder einer geeigneten Schleifscheibe (nicht mitgeliefert) können sie auf die richtige Länge gebracht werden. Abb.(8)

STÖRUNGSSUCHE

Störung	Abhilfe
Kettenvorschub schwergängig	<ul style="list-style-type: none">• Sicherstellen, dass die Kette sauber ist.• Sicherstellen, dass die Kette während des Vorschubs nicht gegen die Werkbank stößt.

SVENSKA

MOTORDRIVEN KEDJESLIP

AR-AFFMOT

Tillverkaren förbehåller sig alla rättigheter på denna manual som inte får reproduceras vare sig fullständigt eller delvis, utan skriftligt tillstånd. Likaledes, förbehåller sig tillverkaren rätten att ändra denna manual i alla dess delar eller innehåll, utan förhandsmeddelande.

VARNING!

Före start läs och följ noggrant anvisningarna i denna bruksanvisning för att vara säker på att uppnå goda resultat och arbeta under säkra villkor. Vid leverans av slipmaskinen medföljer ett exemplar av denna bruksanvisning. Tänk på att spara den och ha den tillgänglig för viktig information vid underhåll. Reservdelnummer finns på sprängskiss på sista sidan i denna bruksanvisning. Bär alltid skyddsglasögon när Du använder maskinen. Avlägsna inte dekalen med tekniska specifikationerna från slipmaskinen. Allt arbete på slipmaskinen som inte finns upptaget i denna bruksanvisning måste göras av auktoriserad handlare.

Varning! Använd endast original reservdelar för att garantera optimal prestanda och säkerhet.



SPECIFIKATIONER

Maskin: Elektrisk slipmaskin för kedjor till kedjesågar

Modell: 220 Vac - 50 Hz - 185 W [AR-AFFMOT] - 220 Vac - 50 Hz - 85 W [AR-AFFMOT(MP)]

Slipskivans storlek: Ø Yttre diameter. 100mm. (3.90") - och bredd 4,5 mm. (0.175") - Ø inre diameter 10mm. (0.389") [AR-AFFMOT] - Ø inre diameter 22mm. (0.858") [AR-AFFMOT(MP)]

Observera! Använd uteslutande originalslipskivor som är garanterade för upp till 5.600 varv/min. 

Maximal hastighet: 5.000 varv/ minut [AR-AFFCATMOT] - 4.500 varv/ minut [AR-AFFCATMOT(MP)]

Bullervärde: 82,0 / 111 LpA/ LwAdB (A) [AR-AFFMOT] - 75,0 / 101 LpA/ LwAdB (A) [AR-AFFMOT(MP)]

Vibrationsnivå i handtaget : 7.7 aw(m/s²) [AR-AFFMOT] - 2.5 aw(m/s²) [AR-AFFMOT(MP)]

Avsedda kedjetyper: Kedjedelningar 1/4" - .325" - 3/8" - .404"

Maskinens totalvikt: 1,77Kg(3,89pounds)[AR-AFFMOT] - 1,85Kg(4,07 pounds)[AR-AFFMOT(MP)]

GARANTI

Garantin för slipmaskinen gäller i 24 månader för material och/eller tillverkningsfel från och med inköpsdatum vilket räknas som det datum som anges på följessedel, faktura eller kvitto vilket skall bifogas vid eventuell reklamation. Garantin gäller inte i följande fall:

- 1) om slipmaskinen utsätts för åverkan eller försök till egna reparationer
- 2) om slipmaskinen inte används på det sätt som anges i denna bruksanvisning
- 3) om delar, tillbehör eller slipskivor som inte är originaldelar monterats på maskinen
- 4) om slipmaskinen ansluts till andra spänningar än de som anges på maskinens märkplåt

SÄKERHET

Slipmaskinen får endast användas av personer i vuxen ålder och:



- 1) Som har kännedom om säkerhets- och användningsföreskrifterna för maskinen. Låt inte barn använda maskinen låt heller inte vuxna använda maskinen utan full instruktion.
- 2) Slipmaskinen får endast användas av personer vid god hälsa och som har full kännedom om slipmaskinens användning.
- 3) Före start! Använd skyddsglasögon.
- 4) Förberedelser och montering / demontering av slipskiva kan göras när maskinens strömbrytare är avslagen och inte ansluten till elnätet.
- 5) Använd icke defekta och / eller icke nomenliga kablar eller förlängningssladdar. Elektriska anslutningar skall utföras på sådant sätt att man undviker att andra personer och maskiner åsamkas skada, vilket skulle kunna skapa farliga situationer.
- 6) Skilj omedelbart maskinen från elnätet (dra ut stöckproppen) om kabeln skadas på något sätt. Vänd Dig uteslutande till betrodd återförsäljare eller auktoriserad serviceverkstad för reparationer och byten.
- 7) Kontrollera kabelns läge under arbetet; den skall alltid befinna sig utanför slipskivans aktionsradie. Utför inget sliparbete i närheten av andra elektriska kablar.
- 8) Placera slipmaskinen i bra position på arbetsbänken, följ instruktionen i bruksanvisningen. Försäkra Dig om att området runt slipmaskinen är fritt från verktyg och andra föremål. Använd inte maskinen om det finns brännbara ämnen i närheten. Under slipningsarbetet ger slipskivan upphov till gnistor som kan förorsaka brand eller explosion.
- 9) Placera inte slipmaskinen i ögonhöjd. Lättare och säkrare slipning erhålls när maskinen befinner sig under ögonhöjd. 
- 10) Se till att handtagen alltid är rena och hela.
- 11) Tillåt inte utomstående personer att vistas i närheten av slipmaskinen när den är i drift, såtillvida att dessa personer inte använder skyddsglasögon och har full vetskap om maskinens funktion.
- 12) Följ anvisningarna vid underhållsarbete och använd aldrig slipmaskinen om det förekommer skador.
- 13) Håll med en hand på maskinens handtag.

VARNINGAR GÄLLANDE SUPSKIVAN

1. Innan slipmaskinen tas i bruk skall Du kontrollera att slipskivorna är i perfekt skick. För att göra detta hänger Du upp slipskivan i sitt centrumhål och slår lätt på den från sidan nära kanten med ett föremål som inte får vara av metall (t.ex. plasthandtaget på en skruvmejsel) Om slipskivan är i gott skick avger den ett metalliskt ljud. Ett skumt ljud indikerar däremot att det finns sprickor och / eller att slipskivan är trasig, i detta fall skall slipskivan kasseras och ersättas med en ny enligt specifikation.
2. Använd endast slipskivor enligt specifikation under punkt 1. Tvångsmontera aldrig slipskivan förändra heller aldrig dess innerdiameter.
3. Om flänsarna dras åt för hårt vid montering av slipskivan kan den spricka eller klyvas under arbetet vilket kan ge upphov till att operatören skadas allvarigt. För att undvika att så sker skall skruven dras för hand. Använd endast rena och plana flänsar för montering av slipskivan.
4. När slipskivan är monterad, återmontera slipskivans skydd innan maskinen tas i bruk.
5. Testa alltid nymonterade slipskivor vid driftshastighet under åtminstone en minut innan slipningsarbetet inleds. Under testet skall Du hålla Dig på behörigt avstånd och se till att inga andra personer befinner sig i slipskivans omedelbara närhet.
6. Om Du märker att slipskivan vibrerar vid igångsättning eller under drift skall Du genast stoppa maskinen och försäkra Dig om att slipskivan är felfri och rätt monterad. Upprepa testet enligt punkt "6".

Varning: försök aldrig stanna slipskivan med handen, även om Du bär skyddshandskar. Kontakt med en slipskiva som snurrar med hög hastighet kan förorsaka brännskador och skrapår! 

ÖVRIGA RISKER

- 1) Utsätt inte maskinen för regn eller alltför stor luftfuktighet och förvara den på torr plats. Använd inte maskinen när luften kan vara fylld med tändbar eller explosiv gas eller vätska. Undvik markkontakt.
- 2) Bär inte armband, halsband eller klädesplagg som kan komma i kontakt med roterande delar när maskinen används.
- 3) Använd inte förlängningskablar som uppvisar skador eller som inte uppfyller normerna för användningen.
- 4) När Du testar maskinen enligt kontrollera att maskinen stannar när Du trycker på den röda kontakten. Om maskinen inte stannar dra ut stöckkontakten och kontakta Din återförsäljare eller auktoriserad verkstad.
- 5) Det är inte nödvändigt att bära skyddshandskar när kedjan skall flyttas men för att Du inte skall riskera att skära Dig.
- 6) **Varning! Skall Du fatta tag om kedjan på ett korrekt sätt, vilket är vid niten och inte vid den skärande delen!** 
- 7) **Varning! Maskinen är endast avsedd för slipning av kedjor till motorsågar och elektriska sågar, slipning eller kapning av annat än dessa kedjor är inte tillåtet. Använd inte andra slipverktyg än slipskivor!** 
- 8) Använd inte maskinen om Du känner Dig trött.
- 9) Maskinen får inte användas på andra spänningar än de som angivits på maskinen.
- 10) Vänd Dig alltid till Din återförsäljare för alla typer av reparationer och/eller byten av trasiga eller slitna maskindelar som inte beskrivs i denna bruk-san-visning.

TRANSPORT

Maskinen levereras i kartong som kan återvinnas. Kartongen skall hanteras med försiktighet för att den inte skall utsättas för stötar under transporten.

UNDERHÅLL

Varning! Får endast göras efter det att maskinen skiljts från elnätet! 

1. Maskinen måste hållas ren så att dekalen med tekniska specifikationer och märkplåtarna på maskinen är väl synliga. För rengöring får tryckluft INTE användas, använd trasa eller borste.
2. Byt ut slipskivan när den har en diameter som är mindre än 75mm. (2.925").
3. För reparationer och förbrukningsdelar skall Du kontakta Din återförsäljare eller auktoriserad serviceverkstad.
4. Använd bara original reservdelar. 

SKROTNING

Kedjeslipmaskin är tillverkad av material som kan återvinnas till 95%. Även kartongen är återvinningsbar. Släng inte maskinen om Du har bestämt för att inte använda den längre utan se till att den hamnar på avsedd återvinningsanläggning.

INSTALLATION

- a) Slutför monteringen av verktyget som på Fig. 1A. [AR-AFFMOT] och Fig. 1B [AR-AFFMOT(MP)]
- b) Kontrollera att arbetsbänken, där slipmaskinen skall monteras, följer reglerna under punkt "SÄKERHET" och punkt "ÖVRIGA RISKER". Placera slipmaskinen på bänken så att de två klackarna på undersidan ligger an mot bänkskivans kant. Dra fast slipmaskinen på bänken med två bult med mutter (medföljer ej). Kontrollera att maskinen är stadigt förankrad i bänken före bruk.

ANVÄNDNING AV MASKINEN

Observera! Regleringarna ska utföras med avstängd motor och med stöckproppen fysiskt skild från elnätet. 

1. Rengör kedjan före slipningen (med bad i bensin eller lösningsmedel).
2. Lyft upp kedjestoppet (13) och lägg kedjan i glidskenan. Fig. 2.

- Lossa kulgreppet (9) något varv, vrid kedjehållaren (3) till den nödvändiga lutningen, i överensstämmelse med kedjetyper Fig. 3. Skruva fast kulgreppet (9) på nytt och dra åt det ordentligt. Alla kedjor förfogar över ett nummer lika med antalet vänster- och högeränder, i överensstämmelse med den valda lutningen placera den motsvarande första tanden som ska slipas framför kedjestoppet (13).
- Reglera handratten (7) så att kedjehållaren (13) matas fram eller dras tillbaka i förhållande till slipskivan Fig. 4.
- Reglera handratten (8) så att motorkroppen (1) har ett korrekt gränsläge: under motorkroppen (1) finns ett gränsläge som slår emot handratten (8), motorkroppen (1) slag ska vara sådant att när slipskivan närmar sig för att slipa tanden stannar inte motorkroppen (1) utan handrattens (8) skruv ska slå emot gränsläget Fig. 5.
- Utför 3 eller 4 tomgångsrörelser för att kontrollera att kedjan matas fram på rätt sätt, om allt fungerar utan hinder är du nu klar för att slipa kedjan.

ANVISNINGAR FÖR SLIPNINGEN

Observera! För att undvika att skada tänderna på kedjan forcera inte slipningen för mycket ta enbart bort minimala mängder material och stanna inte upp för länge på samma tand! 

Varning: bär alltid skyddsglasögon under användningen av verktyget! 

- Ta tag i motorkroppen (1)**, tryck den röda tryckknappen för att starta motorn och flytta slipskivan till tanden och utför slipningen. Vid slutet av slipningen för tillbaka motorkroppen till originalläget släpp tryckknappen och vänta tills slipskivan slutat rotera och börja med den andra tanden. Utför denna procedur för alla tänder som motsvarar (1) den inställda lutningen Fig. (6)+(6a).
- Du ska nu slipa alla tänder vända mot det andra hållet, för att göra detta måste du lösgöra kulgreppet (9), vrida kedjestoppet (3) såsom på Fig. (7) till samma vinkel men motsatt till den första slipningen, skruva fast och dra åt kulgreppet (9) ordentligt. Placera den första tanden för den nya slipningen mot kedjestoppet (13). Påbörja slipningen som angivet i punkt <1>. Upprepa momentet tills alla tänder är slipade.
- Stäng av maskinen, vänta tills slipskivan har slutat rotera och ta bort kedjan från kedjehållaren (3) eftersom den kan monteras på nytt på motorsågsgvärdet.

SLIPNINGEN

Om kedjans djupåsnordning kommer alltför högt i förhållande till länken, det är normalt att så sker efter 2-3 slipningar av kedjan, sänker Du den med hjälp av en flatfil (medföljer ej) (Fig. 8)

TABELL PROBLEM OCH LÖSNINGAR

Problem	Lösning
Kedjan har svårt för att glida	<ul style="list-style-type: none"> Säkerställ att kedjan är ren. Säkerställ att kedjan inte stöter emot arbetsbänken under glidningen.

ΕΛΛΗΝΙΚΑ

ΜΗΧΑΝΗ ΤΡΟΧΙΣΜΑΤΟΣ	AR-AFFMOT
	AR-AFFMOT(MP)

Ο κατασκευαστής διατηρεί όλα τα δικαιώματα του παρόντος εγχειριδίου, του οποίου απαγορεύεται η ολική ή μερική αναπαραγωγή χωρίς γραπτή έγκριση. Ο κατασκευαστής διατηρεί επίσης το δικαίωμα να επιφέρει τροποποιήσεις σε όλο το περιεχόμενο του παρόντος εγχειριδίου χωρίς καμία προειδοποίηση.

ΠΡΟΣΟΧΗ!

Πριν χρησιμοποιήσετε τον τροχιστή διαβάστε προσεκτικά το παρόν εγχειρίδιο τηρώντας αυστηρά τις οδηγίες που περιέχει. Φυλάξτε προσεκτικά το εγχειρίδιο για να το συμβουλευέστε κάθε φορά που χρειάζεστε διευκρινίσεις ή για τις επεμβάσεις συντήρησης. Οι κωδικοί αναγνώρισης των διαφόρων εξαρτημάτων αναφέρονται στο αναλυτικό σχέδιο στο τέλος του εγχειριδίου. Μην αφαιρείτε από το εργαλείο καμία από τις επικέτες ή τα σήματα. Όλες οι επεμβάσεις που δεν αναφέρονται στο παρόν εγχειρίδιο πρέπει να εκτελούνται από εξουσιοδοτημένο συνεργείο. Για ενδεχόμενες αντικαταστάσεις εξαρτημάτων του εργαλείου πρέπει να χρησιμοποιούνται μόνο γνήσια ανταλλακτικά.

Προσοχή! Πριν χρησιμοποιήσετε το εργαλείο πρέπει να φορέσετε γυαλιά προστασίας. 

ΤΕΧΝΙΚΑ ΧΑΡΑΚΤΗΡΙΣΤΙΚΑ

Όνομασία: Ηλεκτρικός Τροχός για Αλυσίδες Μηχανοκίνησης Και Ηλεκτρικών Πριονιών

Μοντέλο: 220 Vac - 50 Hz - 185 W [AR-AFFMOT] - 220 Vac - 50 Hz - 85 W [AR-AFFMOT(MP)]

Διαστάσεις τροχού: Ø εξ. 100mm. (3.90") - πάχος: 4,5mm. (0.175") - Ø εσ. 10mm. (0.389") [AR-AFFMOT] - Ø εσ. 22mm. (0.858") [AR-AFFMOT(MP)]

Προσοχή! Χρησιμοποιείτε μόνο γνήσιους τροχούς κατάλληλους για ταχύτητες έως 5.600 σ.α.λ. 

Μέγιστος αριθμός στροφών: 5.000 σ.α.λ. [AR-AFFMOT] - 4.500 σ.α.λ. [AR-AFFMOT(MP)]

Στάθμη ακουστικής πίεσης: 82,0 / 111 LpA / LwAdB (A) [AR-AFFMOT] - 75,0 / 101 LpA / LwAdB (A) [AR-AFFMOT(MP)]

Επίπεδο κραδασμών μεταδιδόμενων στην λαβή: 7.7 aw(m/s²) [AR-AFFMOT] - <2.5 aw(m/s²) [AR-AFFMOT(MP)]

Τύποι αλυσίδων που μπορούν να τροχιστούν: βήματα 1/4" - 3/8" - 1/2" - 3/4"

Βάρος εργαλείου: 1,77Kg(3,89pounds)[AR-AFFMOT] - 1,85Kg(4,07 pounds)[AR-AFFMOT(MP)]

ΕΓΓΥΗΣΗ

Η εγγύηση για ελαττωματικά προϊόντα ισχύει 24 μήνες από την ημερομηνία πώλησης, η οποία αποδεικνύεται από τα έγγραφα αγοράς (τιμολόγιο ή απόδειξη) που επιδεικνύονται όταν ζητηθεί η επισκευή. Η εγγύηση καλύπτει μόνο τα εξαρτήματα που αποδεικνύονται ελαττωματικά εξ αρχής και όχι βλάβες που οφείλονται στο μεταφορέα ή στις ατμοσφαιρικές και περιβαλλοντικές συνθήκες (κεραυνούς κλπ.). Η εγγύηση εκπίπτει σε περίπτωση:

- μετατροπής του τροχιστή
- λανθασμένης τοποθέτησης ή χρήσης κατά παράβαση των οδηγιών του παρόντος εγχειριδίου
- τοποθέτησης μη γνήσιων ή/και μη εγκεκριμένων εξαρτημάτων, ανταλλακτικών και τροχών στον τροχιστή
- σύνδεσης του τροχιστή σε ηλεκτρική τάση διαφορετική από εκείνη που ορίζεται στην ετικέτα του μηχανήματος ή σε δίκτυο που δεν ανταποκρίνεται στα πρότυπα CE, στην ισχύουσα νομοθεσία και στους κανονισμούς ασφαλείας.

ΑΣΦΑΛΕΙΑ

Ο τροχιστής πρέπει να χρησιμοποιείται μόνο από ενήλικους οι οποίοι:

- Έχουν ενημερωθεί σχετικά με τους κινδύνους από τη χρήση του εργαλείου, έχουν διαβάσει και κατανοήσει το περιεχόμενο του παρόντος εγχειριδίου και γνωρίζουν καλά όλες τις οδηγίες για τη σωστή χρήση του.
- Μην αφήνετε τον τροχιστή κοντά σε παιδιά ή σε άτομα που δεν γνωρίζουν καλά τη σωστή χρήση του.
- Ο τροχιστής πρέπει να χρησιμοποιείται μόνο από άτομα σε καλή ψυχοφυσική κατάσταση που έχουν απόλυτη συνείδηση και έλεγχο των πράξεών τους.
- Πριν χρησιμοποιήσετε τον τροχιστή, φορέστε γυαλιά προστασίας και βεβαιωθείτε: α) για την καταλληλότητα της θέσης και του χώρου εργασίας, β) για την ύπαρξη επαρκούς φωτισμού για εργασίες ακριβείας, γ) ότι δεν υπάρχει κίνδυνος να έλθουν σε επαφή ενδεχόμενοι σπινθήρες με αντικείμενα, ανθρώπους ή επικίνδυνες ουσίες.
- Μην αφαιρείτε και μην τροποποιείτε τα συστήματα ασφαλείας όπως το κάλυμμα τροχού ή άλλα εξαρτήματα του εργαλείου
- Όλες οι ενέργειες ρύθμισης του εργαλείου, καθώς επίσης και ο έλεγχος, η τοποθέτηση και η αφαίρεση του τροχού πρέπει να εκτελούνται με το εργαλείο σβηστό και το φως αποσυνδεδεμένο.
- Ελέγχετε πάντοτε εάν τα καλώδια και οι πρίζες βρίσκονται σε τέλεια κατάσταση και ανταποκρίνονται στα ισχύοντα πρότυπα και κανονισμούς. Η σύνδεση πρέπει να γίνει αφού βεβαιωθείτε ότι κανένας άνθρωπος, μηχανήμα ή εργαλείο που βρίσκεται στο χώρο χρήσης δεν μπορεί να προκαλέσει βλάβες και επικίνδυνες καταστάσεις.
- Μην χρησιμοποιείτε το μηχανήμα εάν το καλώδιο σύνδεσης ή το φως παρουσιάζουν φθορές. αποσυνδέστε αμέσως το καλώδιο πολύ προσεκτικά (αποφεύγοντας άμεσες ή επαφές με σημεία υπό τάση) και απευθυνθείτε μόνο στο εξουσιοδοτημένο Σέρβις για την επισκευή ή αντικατάσταση.
- Βεβαιωθείτε ότι το ηλεκτρικό καλώδιο βρίσκεται πάντα μακριά από την περιοχή τροχίσματος
- Βεβαιωθείτε επίσης ότι δεν υπάρχουν άλλα ηλεκτρικά καλώδια κοντά στην περιοχή τροχίσματος.
- Τοποθετήστε τον τροχιστή σε πάγκο εργασίας, σε θέση που να διευκολύνει το χειριστή (ύψος από 90 έως 120 cm), έτσι ώστε να είναι ελεύθερη η ορατότητα στην περιοχή τροχίσματος και η στερέωση στον πάγκο σταθερή και ασφαλή.
- Μην τοποθετείτε τον τροχιστή στο ίδιο ύψος με τα μάτια του χειριστή· ο χειριστής πρέπει να παρατηρεί το σημείο τροχίσματος από πάνω προς τα κάτω. 
- Διατηρείτε πάντα καθαρό και στεγνό το εργαλείο και κυρίως τη χειρολαβή.
- Πριν αρχίσετε το τρόχισμα, απομακρύνετε από το χώρο εργασίας τα άτομα που δεν είναι απαραίτητα και μπορούν να προκαλέσουν εμπόδια, δεν χρησιμοποιούν προστατευτικά γυαλιά και δεν γνωρίζουν τη χρήση του εργαλείου.
- Οι επεμβάσεις συντήρησης πρέπει να εκτελούνται πάντα τηρώντας πιστά τις οδηγίες του εγχειριδίου. Μην χρησιμοποιείτε ποτέ το εργαλείο εάν παρουσιάζει οποιαδήποτε βλάβη.
- Κατά το τρόχισμα έχετε πάντα το ένα χέρι στη χειρολαβή.

ΠΡΟΕΙΔΟΠΟΙΗΣΕΙΣ ΓΙΑ ΤΟΝ ΤΡΟΧΟ

- Πριν τη χρήση βεβαιωθείτε ότι ο τροχός βρίσκεται σε τέλεια κατάσταση. Για το σκοπό αυτό κρεμάστε τον από την κεντρική τρύπα και χτυπήστε τον απαλά με ένα μη μεταλλικό αντικείμενο (π.χ. τη λαβή ενός εργαλείου) στην εξωτερική πλευρά της ακτίνας του: εάν ο τροχός βρίσκεται σε καλή κατάσταση, παράγει ένα ήχο, καθαρό και μεταλλικό ήχο, ενώ: σε αντίθετη περίπτωση, ο υπόλοιπος διάκος υποδηλώνει ρωγμές, φθορά και ρήξη. Στην περίπτωση αυτή αντικαταστήστε αμέσως τον τροχό με άλλον ανάλογων χαρακτηριστικών.

- Χρησιμοποιείτε μόνο τροχούς με τα χαρακτηριστικά που προβλέπονται στην παρ. "Τεχνικά Χαρακτηριστικά". Μην πιέζετε τον τροχό για να τον τοποθετήσετε και μη μεταβάλετε τη διάμετρο της τρύπας τοποθέτησης.
- Εάν ο τροχός τοποθετηθεί με τις φλάντζες πολύ σφιχτές, μπορεί να σπάσει κατά τη χρήση. Το σφίξιμο πρέπει να γίνεται πάντα με το χέρι και προσεκτικά. Για την τοποθέτηση του τροχού χρησιμοποιείτε μόνο επίπεδες και καθαρές φλάντζες.
- Μετά την τοποθέτηση του τροχού τοποθετήστε το κάλυμμα τροχού στη θέση του, πριν χρησιμοποιήσετε το εργαλείο.
- Πριν αρχίσετε το τρόχισμα, αφήστε τον τροχό να περιστραφεί επί ένα λεπτό με την ταχύτητα λειτουργίας. Κατά τη διάρκεια αυτής της περιόδου κρατηθείτε σε απόσταση και απομακρύνετε όλους τους παρόντες.
- Εάν κατά τη διάρκεια της δοκιμής ή του τρόχισματος παρατηρήσετε κραδασμούς ή μετασποίσεις του τροχού, σβήστε αμέσως το εργαλείο διακόπτοντας την τροφοδοσία. Βεβαιωθείτε ότι ο τροχός έχει τοποθετηθεί σωστά και δεν παρουσιάζει βλάβες. Πριν αρχίσετε το τρόχισμα κάνετε πάλι την ίδια δοκιμή.

Προσοχή! Μην ακινητοποιείτε τον τροχό με το χέρι, ακόμη και αν φοράτε γάντια προστασίας. Η επαφή με τον τροχό προκαλεί εγκαύματα και εκδορές. Κρατηθείτε σε απόσταση ασφαλείας. ⚠

Οι ανταλλακτικοί τροχοί πρέπει να ανταποκρίνονται στις προδιαγραφές του κεφ. "ΤΕΧΝΙΚΑ ΧΑΡΑΚΤΗΡΙΣΤΙΚΑ" και στους ισχύοντες κανονισμούς (Π.Δ. 547/55, Ν.320/90, Τεχν. Οδηγία ENPI αριθ.63/19 της 01/01/1972).

ΑΛΛΟΙ ΚΑΝΟΝΕΣ ΑΣΦΑΛΕΙΑΣ

- Τοποθετήστε (και φυλάξτε) το εργαλείο σε στεγνό χώρο και σε απόσταση από το δάπεδο. Μην το αφήνετε εκτεθειμένο στη βροχή και στις καιρικές συνθήκες και μην το χρησιμοποιείτε σε χώρους όπου ο αέρας μπορεί να περιέχει εύφλεκτα ή εκρηκτικά αέρια/ατμούς/αεριομίγματα/αερολύματα.
- Μην φοράτε στο λαιμό, στους καρπούς και στα χέρια κοσμήματα, μενταγιόν ή ρούχα που μπορούν να έλθουν σε επαφή με τον τροχό ή την αλυσίδα για τρόχισμα και να παγιδευτούν.
- Εάν χρησιμοποιείτε τον τροχιστή με προεκτάσεις, βεβαιωθείτε ότι πληρούν τις προδιαγραφές και είναι κατάλληλες για τη χρήση.
- Κατά τον έλεγχο της λειτουργίας του μοτέρ και του τροχού, βεβαιωθείτε ότι το μοτέρ σβήνει ελευθερώνοντας τον κόκκινο διακόπτη. Σε αντίθετη περίπτωση απευθυνθείτε στην Αντιπροσωπεία.
- Για την ασφάλεια του χειριστή, πρέπει να απαγορεύεται η χρήση προστατευτικών γαντιών κατά τη διάρκεια της λειτουργίας του εργαλείου. Αντίθετως, ο χειριστής πρέπει να χρησιμοποιεί κατάλληλα γάντια προστασίας από κοπή και διάτρηση κατά τη διάρκεια των εργασιών τοποθέτησης, ρύθμισης και μετακίνησης της αλυσίδας.
- Προσοχή!** Μετακινείτε την αλυσίδα με το εργαλείο σβηστό και κρατώντας την αλυσίδα από το πλαϊνό πριόνι χωρίς να αγγίζετε τα δόντια! ⚠
- Προσοχή!** Ο τροχιστής έχει μελετηθεί για να τροχίζει αλυσίδες για αλυσοπρίονα. Απαγορεύεται κάθε ακατάλληλη χρήση, η τοποθέτηση μη ενδεδειγμένων εργαλείων, το τρόχισμα ή κοπή αντικείμενων εκτός των επιτρεπόμενων αλυσίδων. ⚠
- Ο χειριστής πρέπει να είναι ξεκούραστος και σε τέλεια ψυχοφυσική κατάσταση.
- Το εργαλείο δεν μπορεί να συνδεθεί σε ηλεκτρική τάση διαφορετική από αυτήν που αναγράφεται στην ετικέτα.
- Για περισσότερες πληροφορίες και για επεμβάσεις επισκευής ή συντήρησης απευθυνθείτε στην Αντιπροσωπεία.

ΜΕΤΑΦΟΡΑ

Το εργαλείο διατίθεται σε κιβώτιο από ανακυκλώσιμο χαρτόνι. Κατά τη μεταφορά του χαρτοκιβωτίου πρέπει να αποφεύγονται τα χτυπήματα και οι κραδασμοί.

ΣΥΝΤΗΡΗΣΗ

Προσοχή! Όλες οι επεμβάσεις συντήρησης πρέπει να εκτελούνται με το εργαλείο σβηστό και το φως αποσυνδεδεμένο από την πρίζα. ⚠

- Διατηρείτε καθαρό το εργαλείο και ευανάγνωστες τις ετικέτες με τα τεχνικά χαρακτηριστικά και τις κλίμακες. Για τον καθαρισμό μη χρησιμοποιείτε πετρελαιμένο αέρα ή άλλες ουσίες, αλλά μόνο ένα πινέλο ή πανάκι.
- Αντικαθιστάτε τον τροχό όταν η διάμετρος του πέσει κάτω από τα 75mm (2.925").
- Για περισσότερες πληροφορίες και για αντικατάσταση φθαρμένων εξαρτημάτων απευθυνθείτε στην Αντιπροσωπεία.
- Χρησιμοποιείτε μόνο γνήσια ανταλλακτικά. ⚠

ΔΙΑΛΥΣΗ

Ο τροχιστής κατασκευάζεται κατά 95% με ανακυκλώσιμα υλικά. Η συσκευασία είναι επίσης ανακυκλώσιμη. Μην εγκαταλείπετε τα υλικά στο περιβάλλον! Εάν αποφασίσετε να μην ξαναχρησιμοποιήσετε το μηχάνημα, παρακαλείσθε να το διαθέσετε στους ειδικούς κάδους διαφοροποιημένης συλλογής.

ΕΓΚΑΤΑΣΤΑΣΗ

- Ολοκληρώστε το μοντάρισμα του εργαλείου όπως στην Εικ. 1Α. [AR-AFFMOT]; Εικ. 1Β. [AR-AFFMOT(MP)]
- Βεβαιωθείτε ότι ο πάγκος στον οποίο θα στερεώσετε το μηχάνημα διαθέτει τα χαρακτηριστικά που προβλέπουν τα κεφ. "ΑΣΦΑΛΕΙΑ" και "ΑΛΛΟΙ ΚΑΝΟΝΕΣ ΑΣΦΑΛΕΙΑΣ". Στερεώστε τον τροχιστή στον πάγκο εργασίας χρησιμοποιώντας παξιμάδια και μπουλόνια (δεν διατίθενται) κατάλληλα για το πάχος του πάγκου. Πριν τη χρήση ελέγξτε τη σταθερή στερέωση.

ΡΥΘΜΙΣΗ ΕΡΓΑΛΕΙΟΥ

Προσοχή! Οι ρυθμίσεις πρέπει να γίνονται με το μοτέρ σβηστό και με το φως αποσυνδεδεμένο από την ηλεκτρική εγκατάσταση. ⚠

- Καθαρίστε την αλυσίδα πριν το τρόχισμα (σε λουτρό βενζίνης ή διαλύτη).
- Σηκώστε την ασφάλεια αλυσίδας (13) και τοποθετήστε την αλυσίδα στον ειδικό οδηγό. Εικ. 2.
- Ξεβιδώστε το πόμολο (9) κατά μερικές στροφές, γυρίστε το φορέα αλυσίδας (3) στην αναγκαία κλίση ανάλογα με τον τύπο της αλυσίδας Εικ. 3. Βιδώστε και σφίξτε καλά το πόμολο (9). Όλες οι αλυσίδες διαθέτουν ίσο αριθμό αριστερών και δεξιών δοντιών. Ανάλογα με την επιλεγμένη κλίση, τοποθετήστε το αντίστοιχο πρώτο δόντι για τρόχισμα μπροστά από την ασφάλεια αλυσίδας (13).
- Ρυθμίστε το βολάν (7) έτσι ώστε η ασφάλεια αλυσίδας (13) να μετακινηθεί προς τα εμπρός ή προς τα πίσω ως προς τον τροχό Εικ. 4.
- Ρυθμίστε το βολάν (8) έτσι ώστε η διαδρομή του μοτέρ (1) να τερματίζεται στο σωστό σημείο: κάτω από το μοτέρ (1) υπάρχει ένα τερματικό διαδρομής που έρχεται σε επαφή με το βολάν (8). Η διαδρομή του μοτέρ (1) πρέπει να είναι τέτοια ώστε, όταν ο τροχός φτάνει στη θέση τρόχισματος του δοντιού, να μην ακινητοποιεί εσείς το μοτέρ (1), αλλά η βίδα του βολάν (8) που ακινητοποιεί το τερματικό διαδρομής Εικ. 5.
- Εκτελέστε 3 ή 4 κινήσεις με το μοτέρ σβηστό για να βεβαιωθείτε ότι η αλυσίδα κινείται σωστά και ότι τα πάντα λειτουργούν χωρίς εμπλοκές. Στο σημείο αυτό είστε έτοιμοι για το τρόχισμα της αλυσίδας.

ΤΡΟΧΙΣΜΑΤΟΣ

Προσοχή! Για να αποφύγετε βλάβες στα δόντια της αλυσίδας μην εφαρμόζετε πολύ μεγάλη πίεση στο τρόχισμα, αφαιρώντας ελάχιστες ποσότητες υλικού χωρίς να επιμένετε πολύ στο ίδιο δόντι. ⚠

Προσοχή! Χρησιμοποιείτε πάντα προστατευτικά γυαλιά όταν χρησιμοποιείτε το εργαλείο. ⚠

- Πιάστε το μοτέρ (1)**, πιέστε το κόκκινο μπουτόν για να τεθεί σε λειτουργία το μοτέρ και πλησιάστε τον τροχό στο δόντι για να το τροχίσετε. Στο τέλος του τρόχισματος μετακινήστε το μοτέρ στην αρχική του θέση, ελευθερώστε το μπουτόν και περιμένετε να ακινητοποιηθεί ο τροχός και επαναλάβετε τη διαδικασία με το δεύτερο δόντι. Εκτελέστε αυτήν τη διαδικασία με όλα τα δόντια με την επιλεγμένη κλίση Εικ. (6)+(6a).
- Στη συνέχεια πρέπει να τροχίσετε όλα τα δόντια προς την άλλη κατεύθυνση. Για το σκοπό αυτό ξεβιδώστε το πόμολο (9), γυρίστε το φορέα αλυσίδας (3) όπως στην Εικ. (7) με την **ίδια αλλά αντίθετη γωνία** ως προς το πρώτο τρόχισμα, βιδώστε και σφίξτε καλά το πόμολο (9). Τοποθετήστε το πρώτο δόντι αυτής της πλευράς στην ασφάλεια αλυσίδας (13). Ξεκινήστε το τρόχισμα όπως στο σημείο <1>. Επαναλάβετε τη διαδικασία με όλα τα δόντια.
- Σβήστε το μηχάνημα, περιμένετε έως ότου ακινητοποιηθεί ο τροχός και αφαιρέστε την αλυσίδα από το φορέα αλυσίδας (3) για να την τοποθετήσετε στην μπάρα του αλυσοπριόνου.

ΤΡΟΧΙΣΜΑ ΠΕΡΙΟΡΙΣΤΩΝ ΒΑΘΟΥΣ

Εάν η αλυσίδα έχει τροχιστεί πολλές φορές, οι περιοριστές βάθους στον κρίκο του δοντιού μπορούν να έχουν μεγάλο ύψος και να εμποδίζουν τη σωστή κοπή από το δόντι. Μπορείτε να διορθώσετε το ύψος χρησιμοποιώντας επίπεδη λίμα Εικ. 8 ή ειδικό τροχό (δεν διατίθεται).

ΠΙΝΑΚΑΣ ΠΡΟΒΛΗΜΑΤΩΝ ΚΑΙ ΛΥΣΕΩΝ

Πρόβλημα	Λύση
Η αλυσίδα κινείται με δυσκολία	<ul style="list-style-type: none"> Βεβαιωθείτε ότι η αλυσίδα είναι καθαρή. Βεβαιωθείτε ότι η αλυσίδα δεν μπλοκάρει στον πάγκο εργασίας κατά τη μετακίνηση.

1A

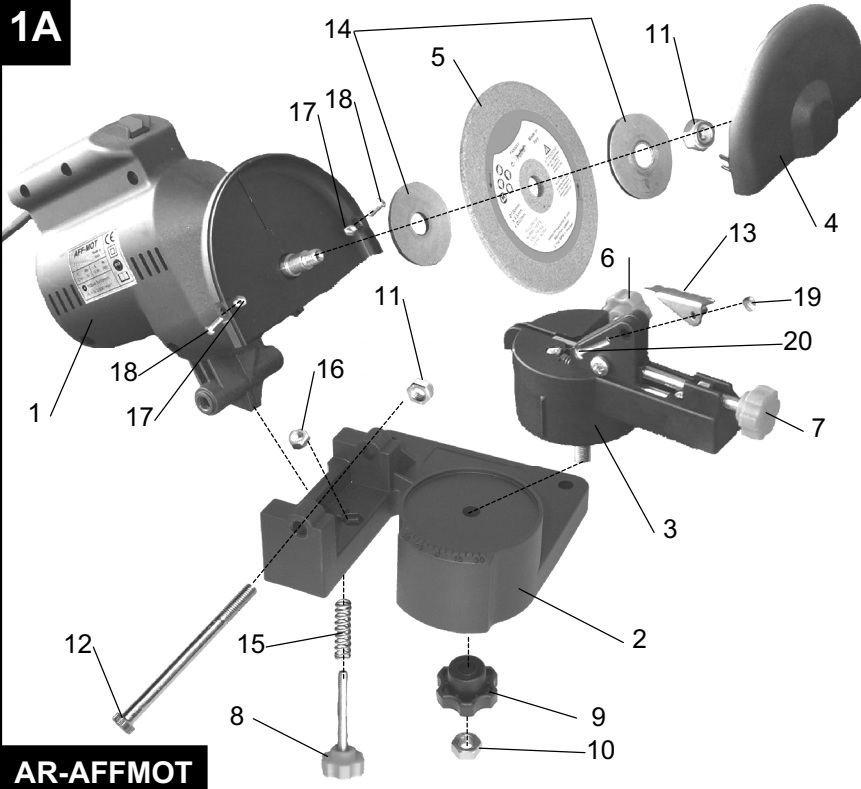

N. Definizione / Designation / Désignation / Benennung Definición / Designação / Reservdelar / Περιγραφή	Nr.
1) motore / motor / moteur / motor / motor / motor / motorenhet / μοτέρ	1
2) base / base / base / alu / base / base / basplatta / βάση	1
3) porta-catena / chain-carrier / porte-chaîne / kettenart portacadenas / cadeia-portador / kedjehållare / φορέας αλυσίδας	1
4) coprimola / grinding wheel guard / protection de la muela schleifscheibenabdeckung / vubremuela / guarda de roda slipskydd / κάλυμμα τροχού	1
5) mola abr. 100x4.5x10 / abrasive grind. / meule abr. / reibstein muela / rebolo / slipskiva / τροχός	1
6) volantino m6x40 / handwheel / pomméau / handrad / volantes parafusos de aperto / spänskruv / βολάν	1
7) volantino m6x55 / handwheel / pomméau / handrad / volantes parafusos de aperto / spänskruv / βολάν	1
8) volantino(f) m6x40 / handwheel(f) / pomméau(f) / handrad(f) volantes(f) / parafusos de aperto(f) / spänskruv(f) / βολάν(f)	1
9) volantino m8 / handwheel / pomméau / handrad parafusos de aperto / spänskruv / βολάν	1
10) dado m8 / nut / ecrou / mütter / dado / noz / bricka / παξιμάδι	1
11) dado autob.m8 / nut / ecrou / mütter / dado / noz / bricka / παξιμάδι	2
12) vite 8x100 te / screw / vis / schraube / tornillo / parafuso / skruv / βίδα	1
13) fermo catena / chain-stop / arrêté-chaîne / kettenstopper / tope- de-la-cadena / bloqueio da corrente / kedjestopp / ασφάλεια αλυσίδας	1
14) rondella / washer / rondelle / schraube / rondella / aruela bricka / ροδέλα	2
15) molla a compressione / compression spring / ressort de compression springfeder / resorte de compresión / fonte de compressão spännfjäder / ελατήριο συμπίεσης	1
16) dado m6 / nut / ecrou / mütter / dado / noz / bricka / παξιμάδι	1
17) dado m4 / nut / ecrou / mütter / dado / noz / bricka / παξιμάδι	2
18) vite 4x10 tc / screw / vis / schraube / tornillo / parafuso / skruv / βίδα	2
19) dado autob.m5 / nut / ecrou / mütter / dado / noz / bricka / παξιμάδι	1
20) vite 5x18 tc / screw / vis / schraube / tornillo / parafuso / skruv / βίδα	1

AR-AFFMOT

1B

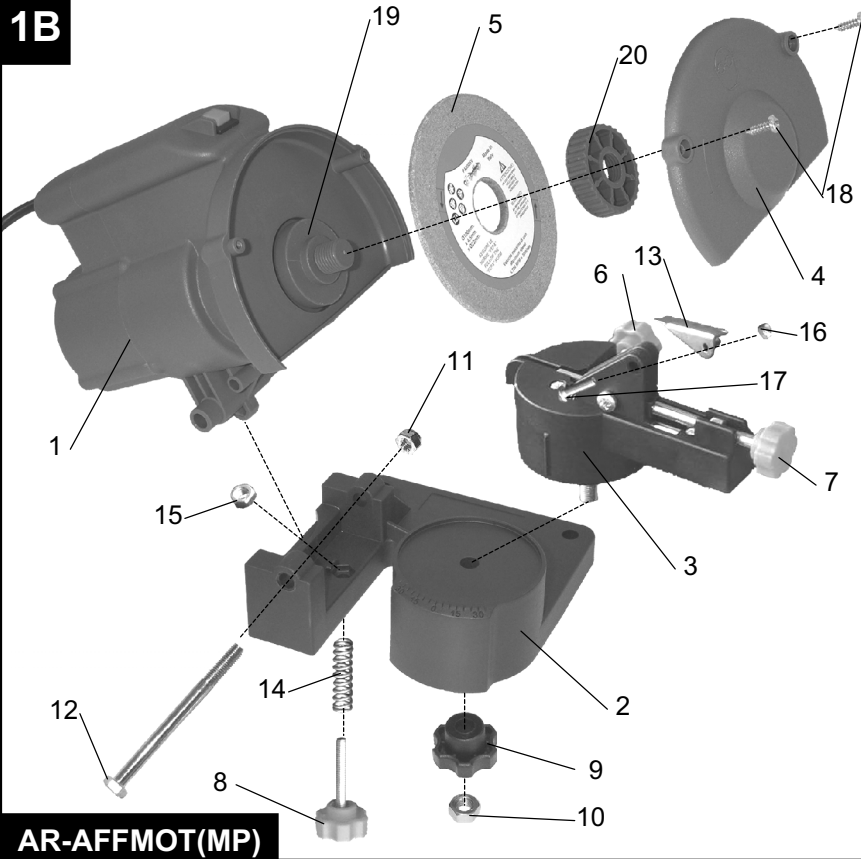

N. Definizione / Designation / Désignation / Benennung Definición / Designação / Reservdelar / Περιγραφή	Nr.
1) motore / motor / moteur / motor / motor / motor / motorenhet / μοτέρ	1
2) base / base / base / alu / base / base / basplatta / βάση	1
3) porta-catena / chain-carrier / porte-chaîne / kettenart portacadenas / cadeia-portador / kedjehållare / φορέας αλυσίδας	1
4) coprimola / grinding wheel guard / protection de la muela schleifscheibenabdeckung / vubremuela / guarda de roda slipskydd / κάλυμμα τροχού	1
5) mola abr. 100x4.5x22 / abrasive grind. / meule abr. / reibstein muela / rebolo / slipskiva / τροχός	1
6) volantino m6x40 / handwheel / pomméau / handrad / volantes parafusos de aperto / spänskruv / βολάν	1
7) volantino m6x55 / handwheel / pomméau / handrad / volantes parafusos de aperto / spänskruv / βολάν	1
8) volantino(f) m6x40 / handwheel(f) / pomméau(f) / handrad(f) volantes(f) / parafusos de aperto(f) / spänskruv(f) / βολάν(f)	1
9) volantino m8 / handwheel / pomméau / handrad parafusos de aperto / spänskruv / βολάν	1
10) dado m8 / nut / ecrou / mütter / dado / noz / bricka / παξιμάδι	1
11) dado autob.m8 / nut / ecrou / mütter / dado / noz / bricka / παξιμάδι	1
12) vite 8x100 te / screw / vis / schraube / tornillo / parafuso skruv / βίδα	1
13) fermo catena / chain-stop / arrêté-chaîne / kettenstopper / tope- de-la-cadena / bloqueio da corrente / kedjestopp / ασφάλεια αλυσίδας	1
14) molla a compressione / compression spring / ressort de compression springfeder / resorte de compresión / fonte de compressão spännfjäder / ελατήριο συμπίεσης	1
15) dado m6 / nut / ecrou / mütter / dado / noz / bricka / παξιμάδι	1
16) dado autob.m5 / nut / ecrou / mütter / dado / noz / bricka / παξιμάδι	1
17) vite 5x18 tc / screw / vis / schraube / tornillo / parafuso / skruv / βίδα	1
18) vite 3,9x13 tc / screw / vis / schraube / tornillo / parafuso skruv / βίδα	2
19) ghiera / ferrule / embout / zwinge / abrazadera / ponteira låsring / δακτύλιος	1
20) flangia / flange / bride / flansch / arandela / orla / fläns / φλάντζα	1

AR-AFFMOT(MP)

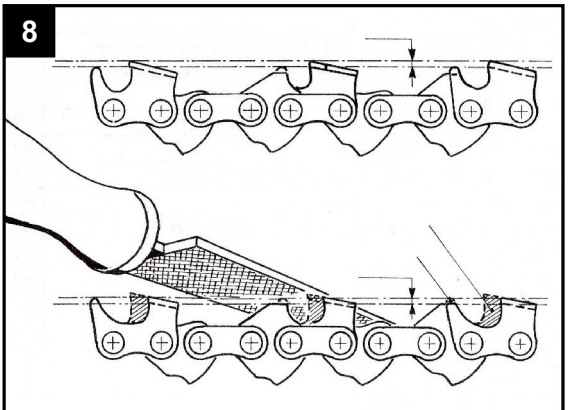
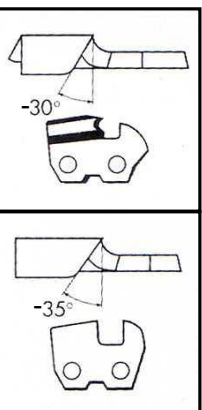
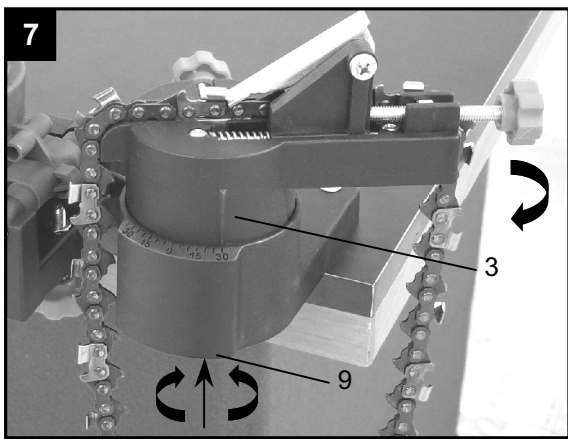
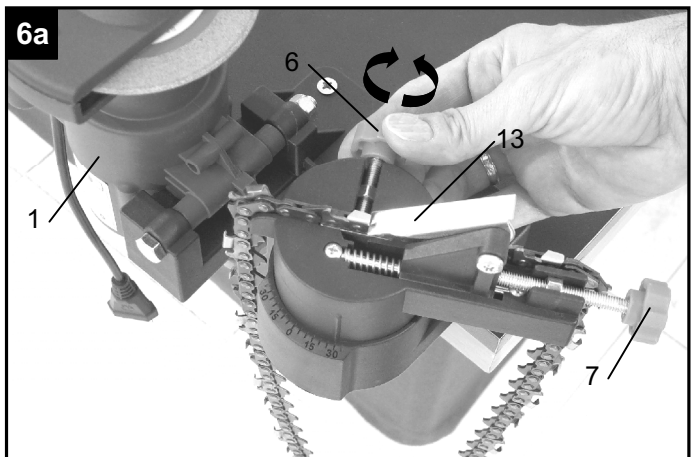
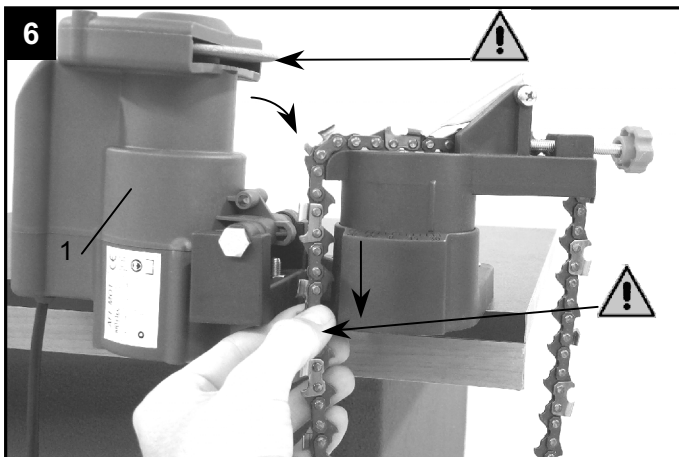
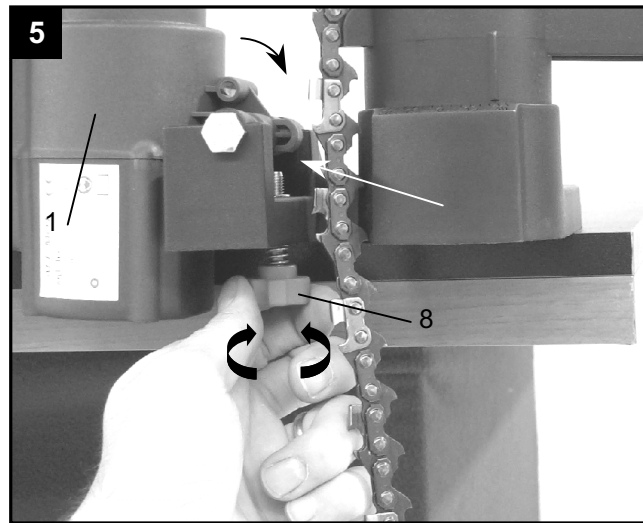
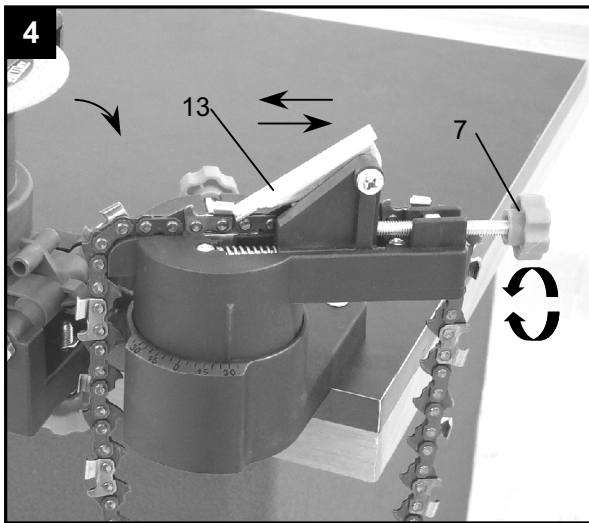
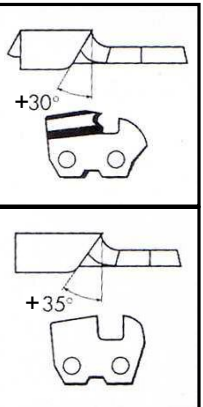
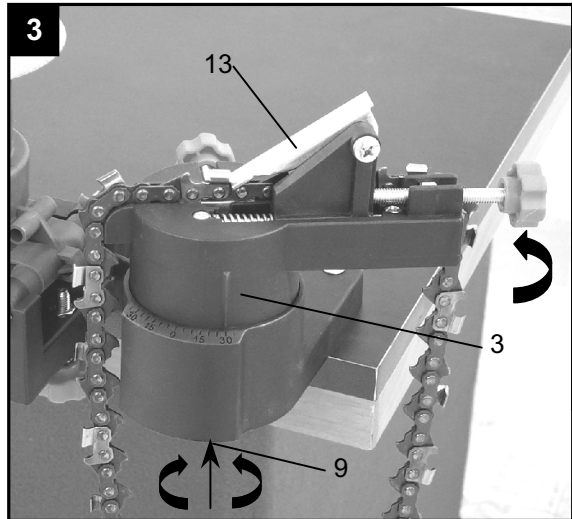
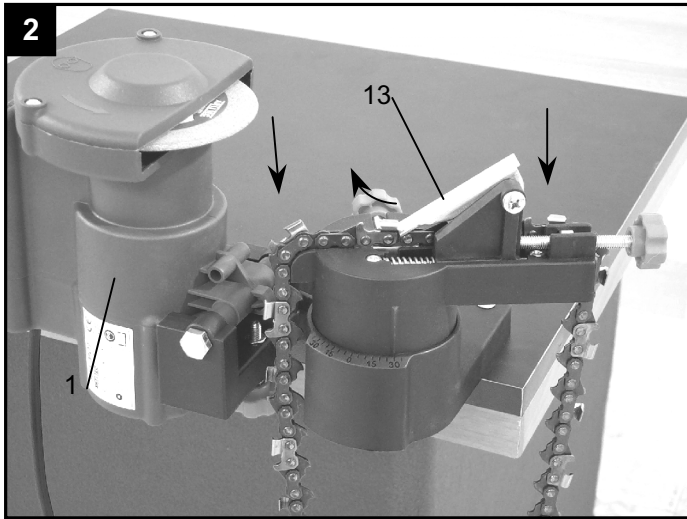

I	GB	F	ES	PT	D	S	GR
DICHIARAZIONE DI CONFORMITÀ Il sottoscritto dichiara, in qualità di legale rappresentante della ditta	DECLARATION OF CONFORMITY The undersigned declares, in quality of legal representative of the firm	DECLARATION DE CONFORMITE Le soussigné déclare, dans qualité de représentant légal de l'entreprise	DECLARACION DE CONFORMIDAD El abajo firmante declara, en calidad de legal representante de la empresa	DECLARAÇÃO DE CONFORMIDADE O abaixo assinado declara em nome de empresa	KONFORMITÄTS - ERKLÄRUNG Unterzeichnete erklärt, in Qualität von gesetzliche repräsentative von der Firma	FÖRKLÄRINGOM ÖVERENSSTÄMMELSE Undertecknad förklarar i firmans	ΔΗΛΩΣΗ ΣΥΜΜΟΡΦΩΣΗΣ Ο κάτωθεν υπογεγραμμένος
che la macchina/prodotto	that the machine/product	que le machine/le produit	que/el máquina/producto	declara que a máquina/produto	Daß die Maschine/Produkt	At maskin/produkt	Δηλώνω/βι υπεύθυνα ότι το μηχανήμα
Affil提高 di Catene Universale	Universal Chain Sharpener	Affûteur de Chaîne Universel	Afilador Universal de Cadenas	Máquina Universal de Afilar Correntes	Universal-Kettenschleifer	Universal Kedjeslipmaskin	Παγκοσμιοσασκονισ της Αλυσίδασ
tipo	type	type	tipo	Tipo	typ	Typ	τυπος

AFF-MOT

è conforme alle prescrizioni delle direttive	complies with the requirements of the directives	est conforme aux directives	según las prescripciones de las directivas	está em conformidade com as prescrições das directrizes	den Vorschriften der EU-Richtlinien	överensstämmer med direktiven enligt	συμμορφούται με τις προδιαγραφές των ακόλουθων οδηγιών
<ul style="list-style-type: none"> 98/37/CE (Direttiva CE macchina) 73/23 CEE (EC Directive regarding low-voltage equipment) 89/336 CEE and subsequent amendments and supplements (EC Directive regarding electromagnetic compatibility) 	<ul style="list-style-type: none"> 98/37/CE (Directive machine) 73/23 CEE (Directive relative aux basses tensions) 89/336 CEE ainsi qu'à leurs intégrations, mises à jour et modifications (Directive CE relative à la compatibilité électromagnétique) 	<ul style="list-style-type: none"> 98/37/CE (Disposición máquina del la CE) 73/23 CEE (Disposición de la baja tensión de la CE) 89/336 CEE y sucesivas integraciones, actualizaciones y modificaciones (Disposición de la compatibilidad electromagnética de la CE) 	<ul style="list-style-type: none"> 98/37/CE (Machine EG Richtlinien) 73/23 CEE (EG Niederspannungsrichtlinie) 89/336 CEE und darauf. Abänderungen entspricht (EG Richtlinie Elektromagnetische Verträglichkeit) 	<ul style="list-style-type: none"> 98/37/CE (Machine EG Richtlinien) 73/23 CEE (EG Niederspannungsrichtlinie) 89/336 CEE und darauf. Abänderungen entspricht (EG Richtlinie Elektromagnetische Verträglichkeit) 	<ul style="list-style-type: none"> 98/37/CE (Machine EG Richtlinien) 73/23 CEE (EG Niederspannungsrichtlinie) 89/336 CEE und darauf. Abänderungen entspricht (EG Richtlinie Elektromagnetische Verträglichkeit) 	<ul style="list-style-type: none"> 98/37/CE (Machine EG Richtlinien) 73/23 CEE (EG Niederspannungsrichtlinie) 89/336 CEE und darauf. Abänderungen entspricht (EG Richtlinie Elektromagnetische Verträglichkeit) 	<ul style="list-style-type: none"> 98/37/CE (Machine EG Richtlinien) 73/23 CEE (EG Niederspannungsrichtlinie) 89/336 CEE und darauf. Abänderungen entspricht (EG Richtlinie Elektromagnetische Verträglichkeit)

EN 12100-1, EN 12100-2, UNI EN 1050, UNI EN ISO 8662-4