

Bruksanvisning

Art. 9015408

Jevitherm 3000



Art. 9015408

Användningsområden:

Jevitherm 3000 är frostsäkert system för vattensystem av olika slag. Jevitherm 3000 kan även användas till andra vätskor och uppvärmningssystem, Jevitherm är endast godkänd och utprovad för alldagligt dricksvatten.

Jevitherm 3000 är tillverkad enligt:

EN 60-335-1 och EN 60-335-2-2. På returledningen är det monterat en kontraventil för att säkra korrekt cirkulation.

MONTERING

Jevitherm 3000 ska monteras horisontellt med medföljande fäste, ventilskraven ska vara uppåt. Vid vatteninloppet behöver det monteras säkerhetsutrustning bestående av en backventil och en tryckavlastningsventil.

Alla packningar måste göras med bindväv och gängtejp eller liknande.

Installationen ska utföras av en legitimerad rörmokare.

Front

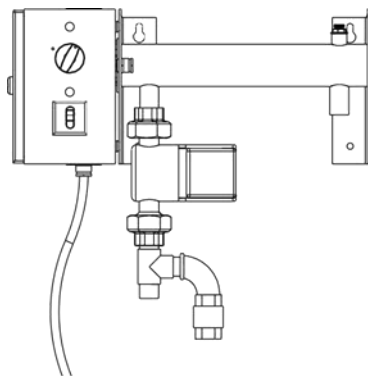

Flödes diagram

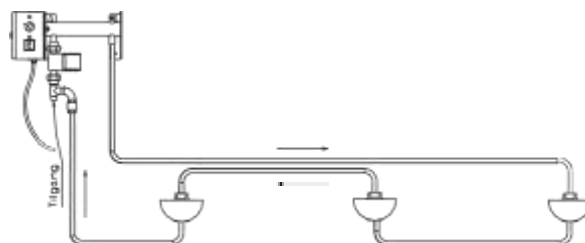

EL-INSTALLATION

Anslutning ska ske med den medföljande kabeln, 3-fas 400 V + 0 eller 230 V 16 A, se kopplingschema nedan. Omkopplaren på sidan av skåpet ska vara i läge 0 under monteringen.

Installationen ska utföras av en behörig elektriker.

Eldiagram

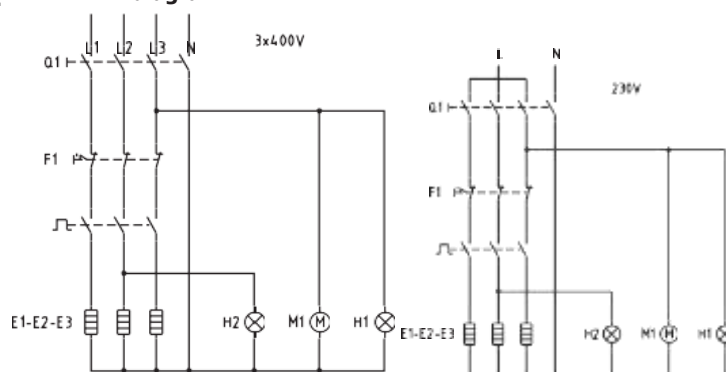

F1 Termostat och termosäkring
H1 Lampa, drift
H2 Lampa, värme ON
M1 Pump
Q1 Brytare

ÖPPNING AV LOCK

Locket får endast öppnas när brytaren står på 0.

ÖVERHETTNINGSSKYDD

Jevitherm 3000 är försedd med driftstermostat och överhettningsskydd. Överhettningssäkring kopplar ur värmeelementet när temperaturen blir för hög i behållaren som följd av ett fel på driftstermostaten eller vid torrkörning. Kontrollera vattennivån med att lossa på luftskruven och RESET överhettningssäkring med tryckknappen på sidan av skåpet. Om Jevitherm 3000 fortfarande inte fungerar tillkalla fackman.

UPPSTART OCH DRIFT JEVITHERM 3000

Locket till boxen ska vara låst. Brytaren ska stå i 0-läge. Anläggningen ska vara ansluten till vatten och el. Utluftningsskruven lossas under påfyllning av vatten tills behållaren är helt utluftad. Brytaren ställs på ON, den gröna lampan ska nu lysa och cirkulationspumpen ska starta. Den röda lampan kommer att lysa när värmeelementet är i drift, det vill säga när vattentemperaturen i behållaren är under den temperatur som termostaten är inställd på. Den önskade temperaturen kan ställas in mellan 0-40°C på termostaten, som är monterad på sidan av boxen.

SERVICE AV JEVITHERM 3000

För service på Jevitherm 3000 ska brytaren stå i 0-läge. Service av komponenter får endast ske av behörig fackman.



P.Lindberg ^{A/S}

Sverigefilial (Danmark)

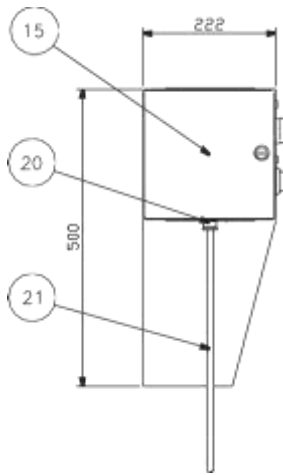
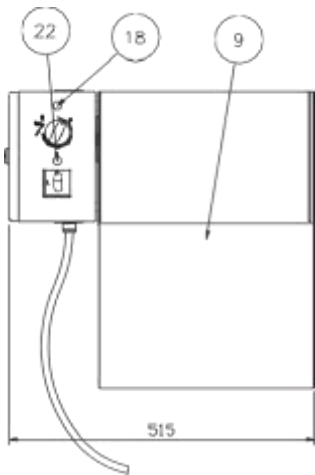

1. Pump UBS 25-40
2. Utluftningsskruv 1/2"
3. Nippelrör 3/4" x 30
4. Pump union
5. Vinkel 3/4"
6. Värmeelement 3000 W
7. Mutter M4
8. Packning till värmeelement
9. Skydd (extra tillbehör)
10. Förskruvning PG11
11. Mutter GB11
12. Koppling 3/4"
13. Kontraventil 3/4"
14. Behållare
15. Box
16. Skruv M4 x 8
17. Kombitermostat, 0-40°C
18. Kontrollampa röd
19. Termostatknapp
20. Förskruvning PG13,5
21. Kabel 5 x 1,5Q x 1000
22. Kontrollampa grön
23. Brytare OT16ET4
24. Vred DHB 1RH
25. Skruv 6 x 35
26. Mutter M6
27. Märke för termostat

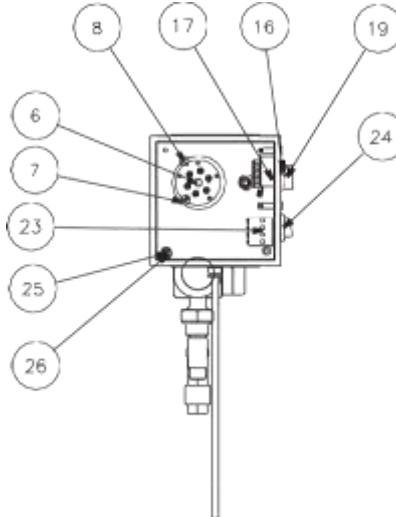
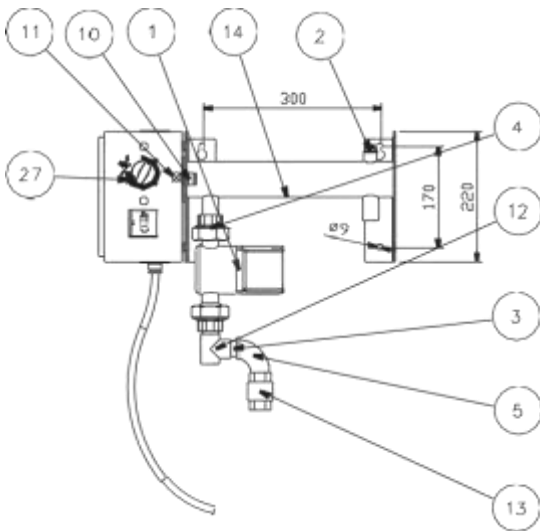

Vi förbehåller oss rätten att utan förvarning ändra tekniska parametrar och specifikationer gällande produkten.