

BA-1278
230 V

KERBL



DE	Bedienungsanweisung	1
FR	Consignes d` utilisation	2
EN	Instruction manual	3
IT	Istruzioni per l`uso	4
ES	Manual de instrucciones	5
PT	Manual de instruções	6
NL	Gebruiksaanwijzing	7
SV	Bruksanvisning	8
FI	Käyttöohje	9
DA	Betjeningsveiledning	10
NO	Bruksanvisning	11
PL	Instrukcja obsługi	12
HU	Kezelési útmutató	13
SK	Návod na obsluhu	14
CS	Návod k použití	15
HR	Upute za rukovanje	16
RO	Manual de utilizare	17
RU	руководство по обслуживанию	18
SI	Navodila za uporabo	19
EE	Seadmepeõhine kasutusjuhend	20
LV	Konkrētās ierīces lietošanas instrukcija	21

Gerätespezifische Bedienungsanweisung

-DE-

Das Weidezaungerät darf (im Stall) nicht als Tier-Trainer verwendet werden!

Anschluss an 230 V ~!

1	Kontrollleuchte (Anzeige in 1000V Schritten)
2	Netzkabel 230V ~
3	Erdanschluss
4	Zaunanschluss
5	Befestigungsbohrungen

a.) Montage

Befestigungsbohrungen (5) dienen zur Wandmontage. Gerät muss an einer senkrechten, feuerfesten Wand mit dem Netzkabel nach unten montiert werden, siehe obiges Bild. Bei Außenmontage muss das Gerät zusätzlich vor Regen und direkter Sonneneinstrahlung geschützt werden.

b.) Funktionsbeschreibung des Gerätes

Das Gerät **ohne** Anschluss von Zaun und Erde in Betrieb nehmen. Blinkt die Kontrollleuchte (1) im Takt der Impulse, ist das Gerät funktionstüchtig.

Blinkt die Kontrollleuchte (1) nicht, muss erst die Netzspannung bzw. die Netzzuleitung überprüft werden. Kann kein Fehler gefunden werden, sollte das Gerät von einem Fachmann überprüft werden.

c.) Funktionsbeschreibung mit angeschlossener Zaunanlage (Erde + Zaun)

1. Zaunanlage und Erdung anschließen			
2. 230V-Netzkabel einstecken			
Kontrollleuchte (1)	Funktion	Zaunspannung	Bemerkungen
3. blinkt grün	Zaun und Erdung sind in Ordnung	> 2500 V = Mindestanforderung	Zaunanlage in Ordnung! (Voraussetzung : Die Zaunanlage hat keine Unterbrechung)
4. blinkt rot	Fehler : ungenügende Erdung	< 2500 V	<u>Fehlerbild:</u> Spannung am Erdstab > 1000 V Siehe mögliche Fehlerquellen in der beigefügten Bedienungsanweisung (Figure 2, S. 5)
	Fehler : Zaunanlage hat Erdschluss	= nicht ausreichend	<u>Fehlerbild:</u> Niedrige Zaunspannung, keine überhöhte Spannung am Erdstab Spannung am Zaun messen : Mindestwert: 2500V an jeder Stelle am Zaun Siehe mögliche Fehlerquellen in der beigefügten Bedienungsanweisung (Figure 2, S. 5)
5. blinkt nicht	Gerät nicht in Ordnung		Siehe oben: b.) Funktionsprüfung des Gerätes

Sollte die Kontrollleuchte schneller als ca. 1x pro Sekunde blinken, ist das Gerät sofort abzuschalten und muss vor Wiederinbetriebnahme fachmännisch überprüft werden.

Neue Funktion entsprechend EN 60335-2-76

Dieses Gerät gibt nach einer Verzögerungszeit von 15 Sekunden nicht mehr als 5 Joule Ausgangsenergie ab. Bei zunehmender Belastung erhöht das Gerät nach Ablauf einer Verzögerungszeit seine Ausgangsenergie und passt die Schlagstärke damit automatisch an Bewuchszunahme, Wetterbedingungen und Zaunzustand an.

Jeder Benutzer von Elektrozaunanlagen ist gesetzlich verpflichtet, das Zaungerät und die Zaunanlage regelmäßig, entsprechend den Einsatzbedingungen zu kontrollieren, mindestens einmal täglich!

- Sichtprüfung des Gerätes und der Zaunanlage.
- Messung der Mindestspannung von 2500V an jeder Stelle des Zaunes

Für dieses Gerät gilt eine 3-jährige Garantie, entsprechend unseren Garantiebedingungen!

Sicherheitshinweise, Erdung, Inbetriebnahme, Garantiebedingungen und mögliche Fehlerquellen entnehmen Sie bitte der beigefügten Bedienungsanweisung!

SERVICE-Adressen:

Deutschland:

AKO-Agrartechnik GmbH & Co.KG, Karl-Maybach-Str. 4, 88239 Wangen-Schauwies, Tel.-Nr. 07520-9660-0 (Garantiegeber)

Österreich:

Kerbl Austria Handels GmbH – Verkauf/Beratung: Tel.-Nr. +43 4224 81555-0

Reparaturen: Kunden Service Center; Wirtschaftspark 1 ; 9130 Poggersdorf ; Tel.-Nr. +43 4224 81555 650 ; Telefax: +43 4224 81555 659

Schweiz:

Bitte wenden sie sich an ihren Fachhändler!

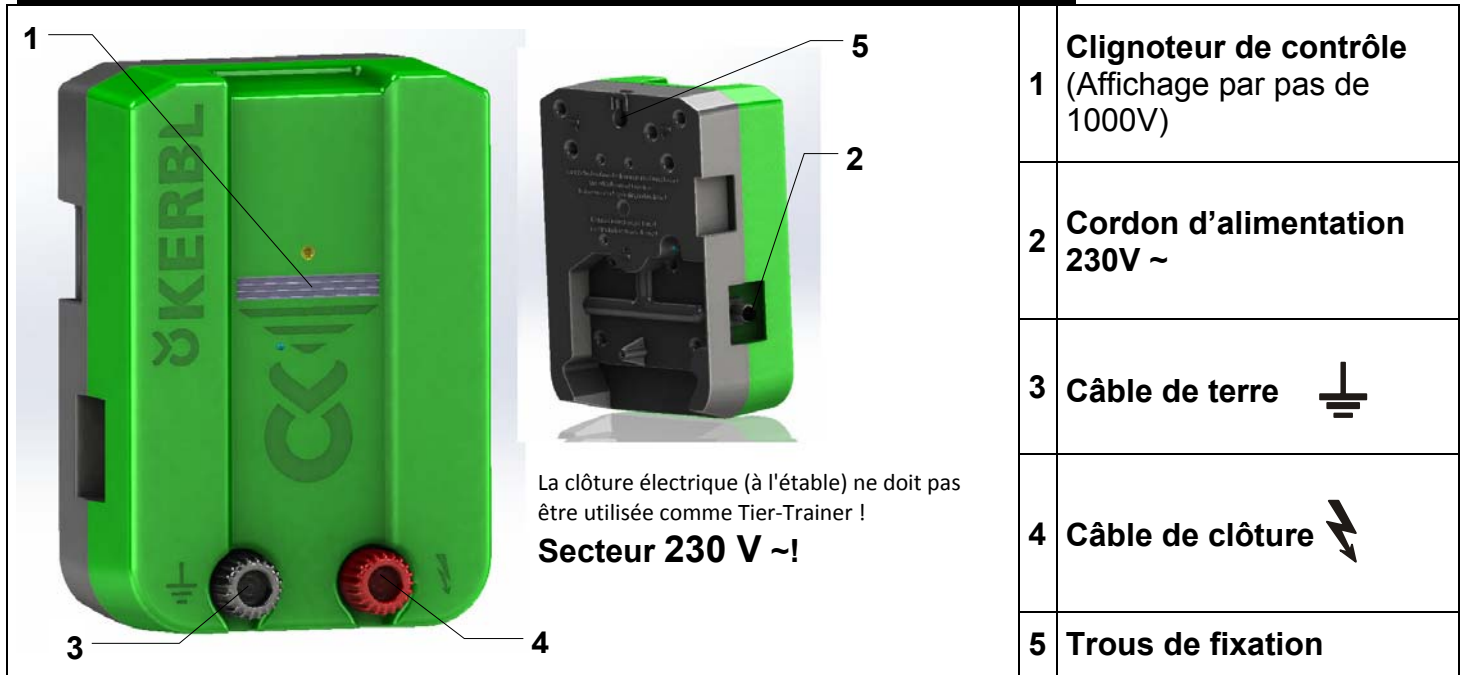

a.) Montage

Cet appareil doit être fixé verticalement contre un mur ininflammable avec le cordon d'alimentation vers le bas (à l'aide des trous de fixation 5). En cas de montage en plein air il faut protéger additionnellement l'appareil de la pluie et des rayons directs du soleil.

b.) Fonctionnement de l'appareil

L'appareil doit être testé sans être connecté à la terre ni sur une clôture

Si la lumière rouge clignote au rythme des impulsions, l'électrificateur fonctionne

Dans le cas contraire, il convient de vérifier le cordon d'alimentation. Si aucun défaut d'alimentation n'a pu être constaté, le poste doit être vérifié par un professionnel agréé.

c.) Description du fonctionnement de l'appareil en service

<ol style="list-style-type: none"> 1. Connecter l'électrificateur à la terre 2. Brancher le cordon d'alimentation 230 V 			
Clignotant de contrôle (1)	Fonction	Tension	Remarques
3. Clignotant vert	Tension et terre correctes	> 2500 V = tension de sortie minimum	Clôture en bon état ! (sans interruption)
4. Clignotant rouge	Terre insuffisante	< 2500 V	<u>Défaut constaté :</u> Tension au piquet de terre > 1000 V Voir causes dans le mode d'emploi (Figure 2, P. 5)
	<u>Défaut :</u> Court circuit à la terre	= tension insuffisante	<u>Défaut constaté :</u> Tension faible et aucun voltage au piquet de terre Tension minimum de 2500V à chaque endroit de la clôture Voir causes dans le mode d'emploi (Figure 2, P. 5)
5. Ne clignote pas	Electrificateur en panne		Voir : b.) Fonctionnement de l'appareil

Si la fréquence des impulsions est supérieure à une fois par seconde, il faut immédiatement débrancher l'appareil et le faire contrôler. Si le câble d'alimentation est endommagé, il doit être remplacé par le fabricant, son service après vente ou une personne de qualification similaire afin d'éviter un danger

Nouvelle fonction conforme à la norme EN 60335-2-76

Suite à une temporisation de 15 secondes, cet appareil ne fournit pas plus de 5 joules d'énergie de sortie. En cas de hausse de la charge, le dispositif augmente son énergie de sortie à l'issue d'une temporisation et adapte ainsi automatiquement la force d'impact à l'augmentation de la végétation, aux conditions météorologiques et à l'état de la clôture.

Tout utilisateur d'installations de clôtures électriques est tenu par la loi à contrôler régulièrement, à savoir au moins une fois par jour, l'électrificateur et la clôture conformément aux conditions d'utilisation!

- Contrôle visuel de l'appareil et de la clôture
- Mesure de la tension minimum de 2500V à chaque point de la clôture

Une garantie de 3 ans est en vigueur pour l'électrificateur conformément à nos conditions!

Veillez respecter les consignes de sécurité, la mise à la terre, la mise en service, ainsi que les éventuelles sources d'erreur décrites dans la notice d'utilisation ci-jointe !

Adresses du SAV:

France : Kerbl France Sarl – ZI Soultz – 3 rue Henri Rouby – 68360 Soultz – Tel : 03.89.62.15.00 Fax : 03.89.83.04.46

Belgique/Suisse : Veuillez vous adresser à votre concessionnaire spécialisé.

Operating Instructions

-EN-

This energizer shall not be used as an animal trainer (inside a barn)!
Connection to 230 V ~!

1	Indicator light (Display in 1000V steps)
2	230V ~ power cable
3	Earth connection
4	Fence connection
5	Fastening hole

a.) Installation

The fastening hole (5) is used for wall mounting. The appliance must be mounted against a perpendicular, fireproof wall with the power hole cable at the bottom, see above figure. For outside installation the device must also be protected against exposure to rain and direct sunlight.

b.) Functional description of the appliance

Put the appliance into service **without** fence and earth. If the indicator light (1) flashes at the pulse rate, the appliance is ready for use.

If the indicator light (1) does not flash, check the supply voltage and/or the power cable. If no fault is found, the appliance should be checked by a technician.

c.) Functional description with connected fence system (fence + earth)

1. Connect fence system and earth			
2. Insert 230V power cable			
Indicator light (1)	Function	Fence voltage	Remarks
3. flashes green	Fence and earth OK	> 2500V = min. requirement	Fence system OK! (prerequisite: fence system not interrupted)
4. flashes red	Fault: insufficient earth	< 2500 V = insufficient	Fault : Voltage on earth electrode > 1000V see fault finding in enclosed instruction manual (Figure 2, p. 5)
	Fault: Fence system shorted to earth		Fault condition: low fence voltage, no excessive voltage on earth electrode Measure voltage on fence: min. value: 2500V throughout the fence see fault finding in enclosed instruction manual (Figure 2, p. 5)
5. does not flash	Appliance NOK		See above: b.) Functional check of the appliance

If the indicator light flashes faster than approx. once per second, the appliance must be disconnected at once and checked by a technician before it can be used again.

New function in accordance with EN 60335-2-76

Following a delay time of 15 seconds this device delivers an output energy of no more than 5 joules. With an increasing load the device increases its output energy after a delay time has lapsed and therefore automatically adjusts the shock strength to the increased growth, weather conditions and fence status.

Any user of electric fence systems is legally indebted to control the fence-appliance and the fence system regularly, in accordance with the conditions of use, at least once per day.

- visual check of the appliance and the fence system
- measurement of the minimum voltage of 2500V at each point of the fence

This equipment carries a 3-year warranty in accordance with our Warranty Terms & Conditions!

Please see the attached Operating Instructions for safety tips, earthing, commissioning, warranty terms and conditions and potential sources of fault!

SERVICE Addresses:

Please contact your specialist dealer

Istruzioni d'uso specifiche per l'apparecchio

-IT-

1 Spia luminosa (Visualizza in passi da 1000 V)

2 Cavo di rete 230 V ~

3 Collegamento a terra

4 Collegamento recinzione

5 Fori di fissaggio

L'elettrificatore per recinzioni non può essere utilizzato (nella stalla) come addestratore di animali.

Collegamento a 230 V ~!

a.) Montaggio

I fori di fissaggio (5) servono per il montaggio a parete. L'apparecchio deve essere montato su una parete verticale e ignifuga con il cavo di rete diretto in basso; vedere la suddetta immagine. In caso di montaggio esterno, l'apparecchio deve avere anche una protezione contro la pioggia e gli irradamenti solari diretti.

b.) Descrizione del funzionamento dell'apparecchio

Mettere in funzione l'apparecchio **senza** collegare la recinzione e il collegamento a terra. Se la spia di controllo (1) lampeggia al ritmo degli impulsi, l'apparecchio funziona. Se la spia luminosa (1) non lampeggia, è necessario controllare dapprima la tensione di rete risp. l'alimentazione di corrente. Se non è possibile individuare alcun errore, è necessario sottoporre l'apparecchio al controllo di uno tecnico specializzato.

c.) Descrizione del funzionamento con l'impianto di recinzione collegato (collegamento a terra + recinzione)

1. Collegare l'impianto di recinzione e il collegamento a terra			
2. Inserire il cavo di rete a 230 V			
Spia luminosa (1)	Funzionamento	Tensione della recinzione	Osservazioni
3. lampeggia verde	La recinzione e il collegamento a terra sono regolari	> 2500 V = requisito minimo	Impianto di recinzione regolare! (Premessa: l'impianto di recinzione non presenta alcuna interruzione)
4. lampeggia rosso	<u>Errore:</u> collegamento a terra insufficiente	< 2500 V	<u>Display errore:</u> Tensione nell'asta di terra > 1000 V Vedere possibile causa di errore nelle istruzioni per l'uso allegate (Fig. 2, p. 5)
	<u>Errore:</u> L'impianto di recinzione presenta dispersione a terra	= non sufficiente	<u>Display errore:</u> Bassa tensione di rete, nessuna tensione eccessiva nell'asta di terra Misurare la tensione nella recinzione: valore minimo 2500 V in ciascun punto nella recinzione Vedere possibile causa di errore nelle istruzioni per l'uso allegate (Fig. 2, p. 5)
5. nessun lampeggio	Apparecchio non regolare		Vedere sopra: b.) Controllo del funzionamento dell'apparecchio

Se la spia luminosa lampeggia più velocemente di circa 1 volta al secondo, disattivare immediatamente l'apparecchio far eseguire un controllo da uno specialista prima della riattivazione.

Nuova funzione conforme alla norma EN 60335-2-76

Dopo un tempo di ritardo di 15 secondi, questo apparecchio eroga un'energia di uscita non superiore a 5 Joule.

In caso di carico crescente, trascorso un tempo di ritardo l'apparecchio aumenta l'energia di uscita, adattando così automaticamente l'intensità della scossa all'aumento della vegetazione, le condizioni atmosferiche e le condizioni del recinto.

Non collegare la terra dell'apparecchio ai conduttori di terra della rete di alimentazione della corrente.

Ogni utilizzatore dell'impianto di recinzione elettrificata ha l'obbligo per legge di controllare l'apparecchio per l'elettrificazione e l'impianto di recinzione elettrificata, almeno una volta al giorno!

- Controllo visivo dell'apparecchio e dell'impianto.

- Misurazione della tensione minima di 2500 V in ogni punto della recinzione.

Questo apparecchio gode di una garanzia di 3 anni, conformemente alle nostre condizioni di garanzia

Avvertenze di sicurezza, collegamento a terra, messa in funzione, condizioni di garanzia e possibili fonti di guasto sono consultabili sulle istruzioni d'uso accluse.

Indirizzi Assistenza:

Rivolgersi ai rivenditori specializzati.

El electrificador de vallas no puede utilizarse (en el establo) como entrenamiento para animales.
¡Conexión a 230 V ~!

1	Lámpara de control (Pantalla en pasos de 1000V)
2	Cable de red de 230V ~
3	Conexión a tierra
4	Conexión al cercado
5	Perforación para fijación

a.) Montaje

Los taladros de fijación (5) sirven para el montaje mural. El equipo debe montarse en una pared vertical y resistente al fuego con el cable de red orientado hacia abajo, ver figura anterior. En caso de montaje al aire libre el equipo debe también ser protegido contra lluvia e influencia directa de los rayos solares.

b.) Descripción del funcionamiento del equipo

Poner en servicio el equipo **sin** conexión del cercado ni a tierra. Si la lámpara de control (1) parpadea con la intermitencia de los impulsos, el equipo se encuentra en disposición de funcionamiento.

Si la lámpara de control (1) no parpadea, debe comprobarse primero la tensión de red, o bien, el cable de alimentación de red. Si no se puede detectar ningún fallo, debe encomendarse la comprobación del equipo a un experto.

c.) Descripción del funcionamiento con la instalación de cercado conectada (tierra + cercado)

1. Conectar la instalación de cercado y la conexión a tierra			
2. Enchufar el cable de red de 230V			
Lámpara de control (1)	Función	Tensión del cercado	Observaciones
3. Parpadea en color verde	El cercado y la conexión a tierra están en orden	> 2500 V = Requerimiento mínimo	¡La instalación de cercado está en orden! (Requisito: La instalación de cercado no tiene ninguna interrupción)
4. Parpadea en color rojo	<u>Falla:</u> Insuficiente conexión a tierra	< 2500 V = Insuficiente	<u>Modelo de error:</u> Tensión en la barra de conexión a tierra > 1000 V Ver posibles fuentes de fallas en el manual de instrucciones adjunto (figura 2, página 5)
	<u>Falla:</u> La instalación de cercado tiene un cortocircuito a tierra		<u>Modelo de error:</u> Baja tensión del cercado, ninguna tensión excesiva en la barra de conexión a tierra Medir la tensión en el cercado: Valor mínimo: 2500V en cualquier punto del cercado Ver posibles fuentes de fallas en el manual de instrucciones adjunto (figura 2, página 5)
5. No parpadea	El equipo no está en orden		Ver arriba: b.) Comprobación de funcionamiento del equipo

En caso de que la lámpara de control parpadee más rápidamente que aprox. una vez por segundo, debe desconectarse el equipo inmediatamente y someterlo a una comprobación experta antes de su nueva puesta en servicio.

Nueva función en conformidad con EN 60335-2-76

Este aparato entrega al cabo de un tiempo de retardo de 15 segundos una energía de salida de no más de 5 joules.

Al ser sometido a un esfuerzo creciente, el aparato aumenta su energía de salida al cabo de un tiempo de retardo, adaptando de ese modo automáticamente la intensidad de descarga al aumento de la vegetación, a las condiciones climáticas y al estado de la cerca.

¡El usuario de instalaciones de cercados eléctricos está obligado por la ley a controlar el equipo de cercado y la instalación de cercado de acuerdo a las condiciones de uso, por lo menos una vez al día!

- Control visual del equipo y de la instalación de cercado
- Medición de la tensión de 2500V en cada punto del cercado

¡Para este equipo vale una garantía de tres años, de acuerdo a nuestras condiciones de garantía!

¡Las indicaciones de seguridad, la conexión a tierra, las condiciones de garantía y las posibles fuentes de error véanse en las instrucciones de servicio adjuntas!

Direcciones de nuestra asistencia técnica:

Diríjase a su representante de venta especializado.

Instruções de utilização específicas do aparelho

-PT-

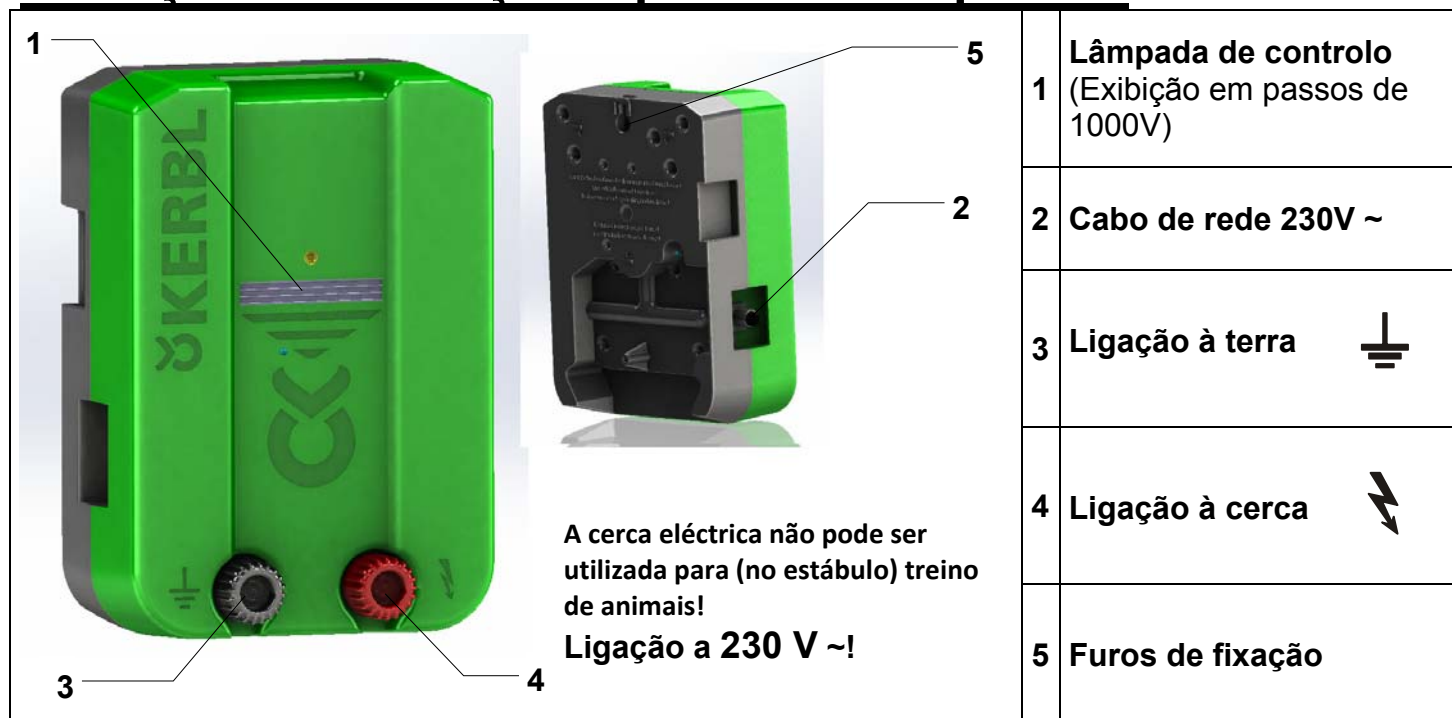

a.) Montagem

Os furos de fixação (5) servem para a montagem na parede. O aparelho deve ser montado verticalmente, com o cabo de rede para baixo, numa parede à prova de fogo (ver a imagem em cima). Em caso de montagem ao ar livre o aparelho deve também proteger-se contra a chuva e a irradiação solar directa.

b.) Descrição de funcionamento do aparelho

Colocar o aparelho em funcionamento **sem** a ligação da cerca e terra. O aparelho está apto para operar se a lâmpada de controlo (1) pisca linearmente ao ciclo dos impulsos.

Se a lâmpada de controlo (1) não pisca terá que controlar a tensão de rede, o cabo condutor de rede. Se, no entanto, não for capaz de detectar quaisquer erros deverá requerer o controlo da instalação por parte de um técnico especializado.

c.) Descrição de funcionamento com a cerca conectada (terra + cerca)

<ol style="list-style-type: none"> 1. Proceder à ligação da cerca e da ligação à terra 2. Conectar o cabo de rede de 230V 			
Lâmpada de controlo (1)	Função	Tensão da cerca	Observações
3. pisca verde	Cerca e ligação à terra estão em ordem	> 2500 V = exigência mínima	Cerca em ordem! (Requisito : a cerca não tem qualquer interrupção)
4. pisca vermelho	Falha : ligação à terra é insuficiente	< 2500 V	<u>Imagem de falha:</u> Tensão na estaca de terra > 1000 V Consulte as possíveis origens de falhas no manual de instruções fornecido (figura 2, pág. 5)
	Falha : Cerca tem contacto à terra	= insuficiente	<u>Imagem de falha:</u> Baixa tensão na cerca; nenhuma tensão excessiva na estaca de terra Medir a tensão na cerca : Valor mínimo: 2500V em cada ponto da cerca Consulte as possíveis origens de falhas no manual de instruções fornecido (figura 2, pág. 5)
5. não pisca	Aparelho não está em ordem		Ver em cima: b.) Teste de funcionamento do aparelho

Desactive imediatamente a cerca e proceda à requisição imediata de um técnico especializado para o controlo da mesma, antes de a colocar novamente em funcionamento, se lâmpada de controlo pisca aproximadamente mais que 1x por segundo.

Nova função conforme EN 60335-2-76

Este aparelho emite uma energia de saída de mais de 5 joules após um atraso de 15 segundos.

Em caso de carga crescente, o aparelho aumenta a sua energia de saída após o curso de um atraso e adapta automaticamente a intensidade de descarga ao crescimento da flora, às condições meteorológicas e ao estado da cerca.

Todo o utilizador de instalações de cercados eléctricos é obrigado por lei a inspecionar regularmente o aparelho e a instalação do cercado eléctrico relativamente às condições de funcionamento, pelo menos uma vez por dia!

- Inspeção visual do aparelho e do equipamento do cercado
- Medição da tensão mínima de 2500V em todos os pontos do cercado

Para este aparelho é válida uma garantia de três anos, segundo as nossas condições de garantia!

As indicações de segurança, a conexão à terra, as condições de garantia e as possíveis fontes de falhas estão descritas nas instruções de utilização anexas!

Endereços de ASSISTÊNCIA TÉCNICA:

Favor, dirigir-se ao seu representante

Specifiek voor het apparaat geldende gebruiksaanwijzing

-NL-

Het schrikdraadapparaat mag (in de stal) niet als trainingsapparaat worden gebruikt!
Aansluiting op 230 V ~!

1	Controlelampje (Weergave in stappen van 1000V)
2	Netsnoer 230 V ~
3	Aardaansluiting
4	Afrasteraansluiting
5	Bevestigingsgaten

a.) Montage

De bevestigingsgaten (5) dienen voor wandmontage. Het apparaat moet tegen een verticale, vuurvaste wand worden gemonteerd met het netsnoer naar beneden, zie afbeelding hierboven. Bij buitenmontage moet het apparaat aanvullend tegen regen en vlakke zoninstraling beschermd worden.

b.) Werking van het apparaat

Het toestel in bedrijf nemen **zonder** afrastering en aarde. Indien het controlelampje (1) knippert tegen de snelheid van de impulsen, dan is het apparaat gebruiksklaar.

Indien het controlelampje (1) niet knippert, moet eerst de netspanning resp. de netaansluiting worden nagegaan. Indien er geen fout kan worden gevonden, moet het apparaat door een vakman worden nagekeken.

c.) Werking met aangesloten afrastering (spanning + aarde)

1. Rasterinstallatie met aarde aansluiten 2. '230 V'-netsnoer inpluggen			
Controlelampje (1)	Functie	Rasterspanning	Opmerkingen
3. knippert groen	Raster en aarde zijn in orde	> 2500 V = Minimale eis	Rasterinstallatie in orde! (Voorwaarde: de rasterinstallatie heeft geen onderbrekingen)
4. knippert rood	Fout: aarde volstaat niet	< 2500 V = niet voldoende	Fout: Spanning aan de aardstaaf > 1000 V Zie de mogelijke foutoorzaken in de bijgevoegde gebruikshandleiding (figuur 2, blz. 5)
	Fout: raster kortgesloten naar aarde		Fout: lage rasterspanning, geen verhoogde spanning aan de aardstaaf Spanning aan het raster meten: minimale waarde: 2500 V op elke plaats van het raster Zie mogelijke foutoorzaak in de bijgevoegde gebruikshandleiding, (figuur 2, blz. 5).
5. knippert niet	Apparaat defect		Zie hierboven: b.) werking van het toestel

Indien het controlelampje sneller dan ca. 1x per seconde knippert, moet het apparaat meteen worden uitgeschakeld, en nagekeken worden door een vakman, vooraleer het terug in gebruik genomen wordt.

Nieuwe functie overeenkomstig EN 60335-2-76

Dit apparaat geeft na een vertragingstijd van 15 seconden niet meer dan 5 Joule uitgangsenergie af.

Bij toenemende belasting verhoogt het apparaat na afloop van een vertragingstijd zijn uitgangsenergie en past de sterkte van de schok zodoende automatisch aan aan de toegenomen begroeiing, weersomstandigheden en de toestand van het hek.

Ledere gebruiker van elektrische afrasteringen is wettelijk verplicht, het afrasterapparaat en de installatie regelmatig, volgens de gebruikersvoorwaarden te controleren, minimaal dagelijks!

- Zichtcontrole van het apparaat en de afrastering

- Meting van de minimumspanning van 2500 V op iedere plaats van de afrastering

Voor dit apparaat geldt een garantie van 3 jaar en dit in overeenstemming met onze garantie-voorwaarden. Gelieve veiligheidsinstructies, aardaansluiting, inbedrijfstelling, garantievoorwaarden en mogelijke bronnen van fouten in de bijgevoegde gebruiksaanwijzing terug te vinden!

SERVICE-adressen:



Gelieve u tot uw specialist te wenden.

Apparatspecifik bruksanvisning

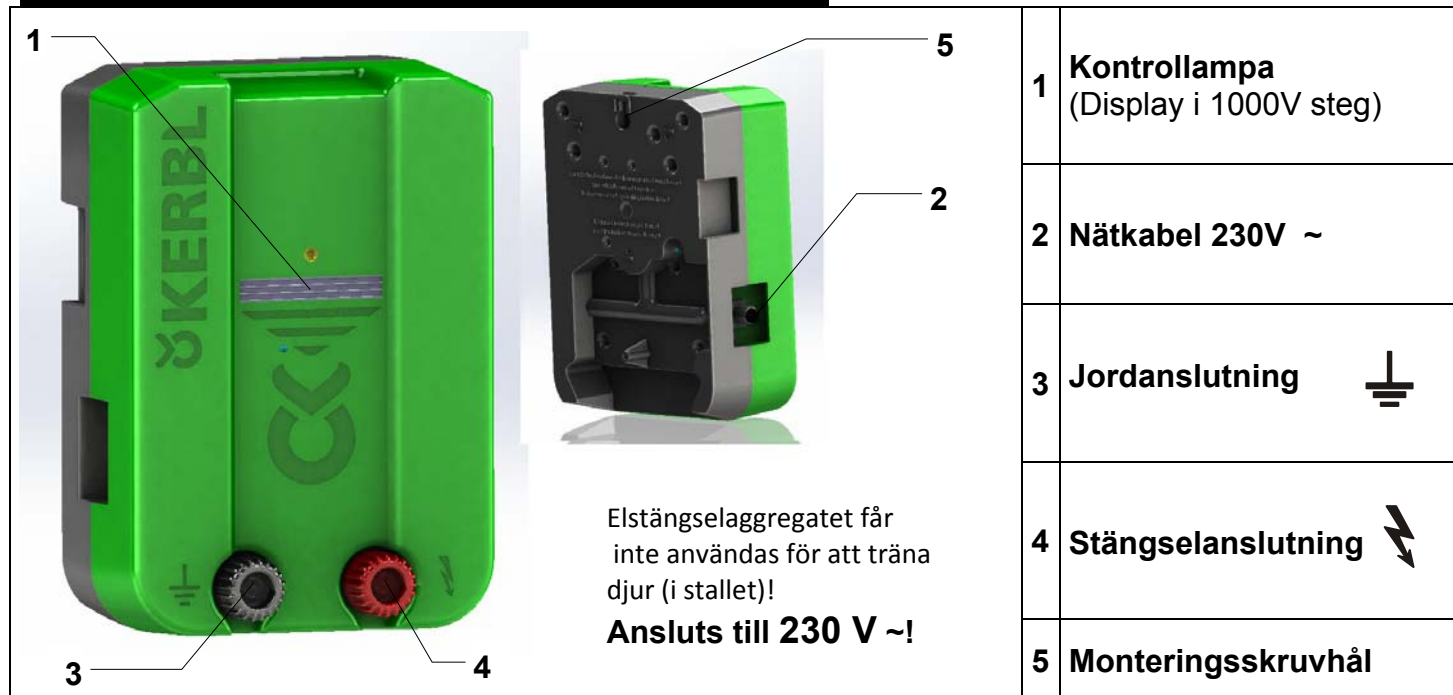
-SV-



Elstängselaggregatet får inte användas för att träna djur (i stallet)!
Ansluts till 230 V ~!

1	Kontrollampa (Display i 1000V steg)
2	Nätkabel 230V ~
3	Jordanslutning 
4	Stängselanslutning 
5	Monteringskruvhål

a.) Montering

Skruvhålen (5) är avsedda för väggmontering. Apparaten ska monteras på en lodrät, brandsäker vägg med nätkabeln nedåt – se bild ovan. Vid extern montering skall apparaten därutöver skyddas mot regn och direkt solstrålning.

b.) Beskrivning av apparatens funktion

Ta apparat **utan** anslutning av stängsel och jord i drift. Om kontrolllampan (1) blinkar i pulsens takt, är apparaten funktionsduglig.

Om kontrolllampan (1) inte blinkar måste först nätspänning och matning kontrolleras. Om inget fel upptäcks, ska apparaten kontrolleras av fackman.

c.) Funktionsbeskrivning med ansluten stängselanläggning (jord + stängsel)

3. Anslut stängselanläggning och jord			
4. Sätt nätkabel 230V ~ i uttaget			
Kontroll-lampa (1)	Funktion	Stängselspänning	Anmärkingar
3. Blinkar grönt	Stängsel och jord är OK.	> 2500 V = Lägsta till. spänning	Stängslet fungerar OK (Förutsättning: det finns inget avbrott i stängselanläggningen)
4. Blinkar rött	<u>Fel:</u> otillräcklig jordning	< 2500 V	<u>Orsak:</u> Spänning vid jordstaven > 1000 V Se möjliga felkällor i den medföljande bruksanvisningen (Figur 2, S.5)!
	<u>Fel:</u> Jordfel vid stängslet	= otillräcklig	<u>Orsak:</u> Låg spänning i stängslet, ingen förhöjd spänning vid jordstaven Mät spänningen i stängslet. Minimi- värde 2500V vid varje punkt i stängslet Se möjliga felkällor i den medföljande bruksanvisningen (Figur 2, s.5)!
5. Blinkar inte	Fel på apparaten		Se ovan: b.) Kontroll av apparatens funktion

Om kontrolllampan skulle börja blinka snabbare än ca. 1x per sekund, ska apparaten stängas av genast. Den måste kontrolleras av fackman före nyinkoppling.

Ny funktion motsvarande EN 60335-2-76

Denna apparaten avger en utgångsenergi på inte mer än 5 Joule efter en fördröjningstid på 15 sekunder.

Vid ökande belastning ökar apparaten, efter en fördröjningstid, sin utgångsenergi och anpassar sin stötstyrka därmed automatiskt till ökad växtlighet, väderbetingelser och staketillstånd.

Enligt lag skall alla användare av Elstängsel anläggningar regelbundet kontrollera staketapparaten och staketanläggningen. Kontrollen skall utföras beroende på användningsförhållandena dock minst en gång om dagen!

- Visuellt kontroll av apparat och staketanläggning
- Mätning av minimispänningen på 2500V på alla delar av staketet



För apparaten ges 3 års garanti enligt våra garantivillkor!

Säkerhetsanvisningar, jordningen, driftstarten, , garantivillkor och tänkbara felkällor framgår ur den bifogade bruksanvisningen!

SERVICE-adressen:

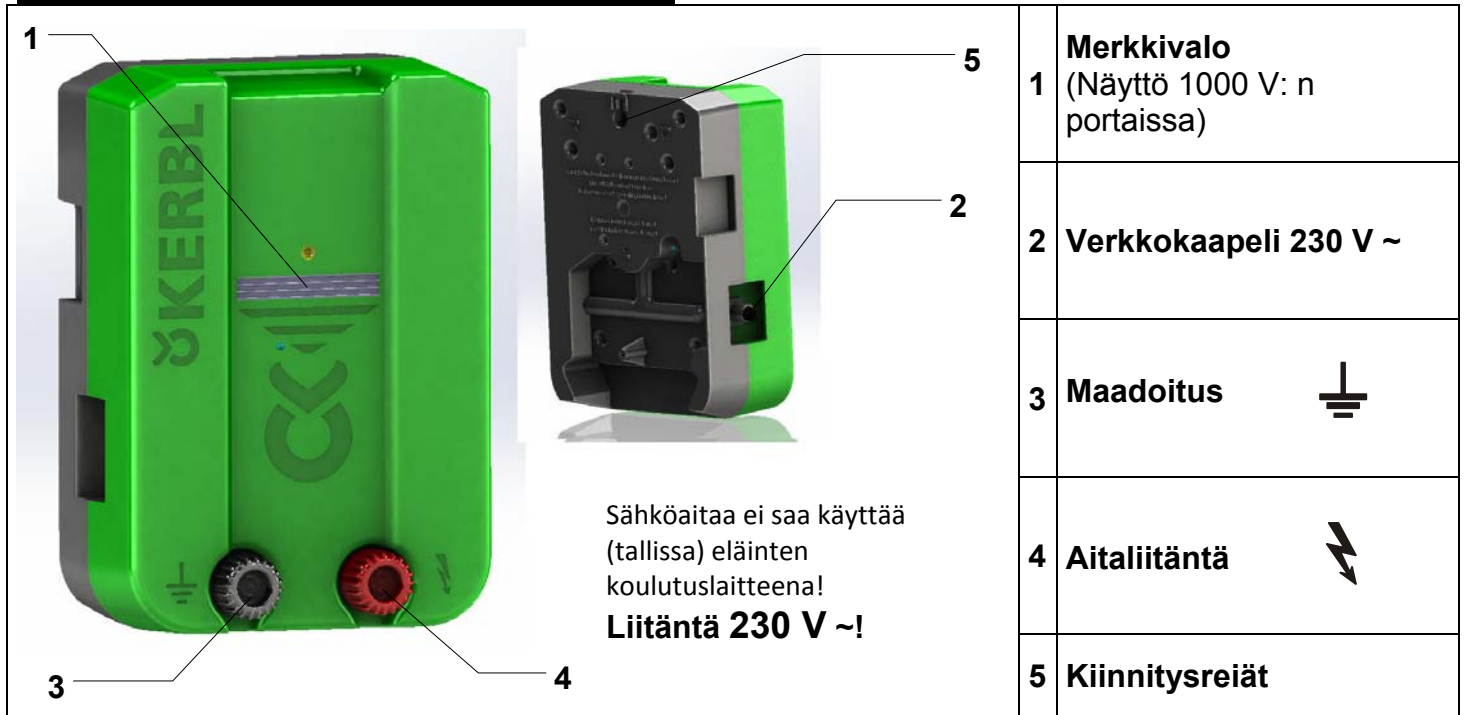
Kontakta leverantören



1	Merkkivalo (Näyttö 1000 V: n portaisissa)
2	Verkkokaapeli 230 V ~
3	Maadoitus 
4	Aitaliitäntä 
5	Kiinnitysreiät

a.) Asennus

Kiinnitysreikien (5) avulla laite voidaan kiinnittää seinään. Laite on asennettava pystysuoraan, palonkestävään seinään verkkokaapeli alaspäin, katso yllä oleva kuva. Laite on ulkoasennuksessa lisäksi suojeltava sateelta ja suoralta auringonsäteilyltä.

b.) Laitteen toimintakuvaus

Ota laite käyttöön ilman aidan ja maadoituksen liitäntää. Jos merkkivalo (1) vilkkuu pulssin tahdissa, laite on käyttövalmis. Ellei merkkivalo (1) vilku, tarkista ensin verkkojännite ja virran syöttöjohto. Ellei vika löydy niistä, anna laite ammattihenkilön tarkistettavaksi.

c.) Toimintakuvaus liitetyn aitalaitteiston kanssa (aita + maadoitus)

<ol style="list-style-type: none"> Tee aitalaitteiston ja maadoituksen liitännät. Liitä 230 V:n verkkokaapeli. 			
Merkkivalo (1)	Toiminta	Aitajännite	Huomioita
3. Vihreä merkkivalo vilkkuu	Aita ja maadoitus ovat kunnossa.	> 2500 V = vähimmäisvaatimus	Aitalaitteisto on kunnossa! (Edellytys: Aidassa ei ole katkoksia.)
4. Punainen merkkivalo vilkkuu	Vika: Riittämätön maadoitus.	< 2500 V= ei riittävä	Vikakuva: Maadoitussauvan jännite > 1000 V. Määritä mahdolliset vikakohtat oheisen käyttöohjeen avulla (kuva 2, s. 5).
	Vika: Aidassa on maasulku.		Vikakuva: Alhainen aitajännite, maadoitussauvan jännite ei koholla. Mittaa aidan jännite: Vähimmäisarvo: 2500 V aidan joka kohdassa. Määritä mahdolliset vikakohtat oheisen käyttöohjeen avulla (kuva 2, s. 5).
5. Merkki- valo ei vilku	Laite ei ole kunnossa.		Katso yllä: b. Laitteen toimintatarkastus.

Jos merkkivalo vilkkuu nopeammin kuin n. 1 kerran sekunnissa, laite on kytkettävä heti pois päältä ja ammattihenkilön on tarkistettava se ennen uutta käyttöönottoa.

Standardin EN 60335-2-76

Tämä laite ei 15 sekunnin viiveen jälkeen enää luovuta yli 5 joulen lähtöenergiaa. Kuormituksen kasvaessa laitteen lähtöenergia kasvaa viiveen jälkeen, jolloin iskuteho automaattisesti mukautuu kasvuston lisääntymisen, sääolosuhteiden ja aidan tilan mukaan.

Sähköaitauksien käyttäjillä on lain mukainen velvollisuus valvoa sähköpaimenta ja aitauslaitteistoa säännöllisesti käyttöolosuhteiden mukaan, kuitenkin vähintään kerran päivässä!

- Sähköpaimenen ja aitauksen silmämääräinen tarkistus.
- 2500 voltin vähimmäisjännitteen mittaaminen aidan jokaisesta kohdasta.

Laitteella on 3 vuoden takuu takuehtojemme mukaisesti!

Oheisesta käyttöohjeesta löydät turvallisuusohjeet, tietoja maadoituksesta, käyttöönotosta, takuehdot sekä tietoja mahdollisista vikojen aiheuttajista!

HUOLTO:

Ota yhteyttä paikallisella jälleenmyyjällä.

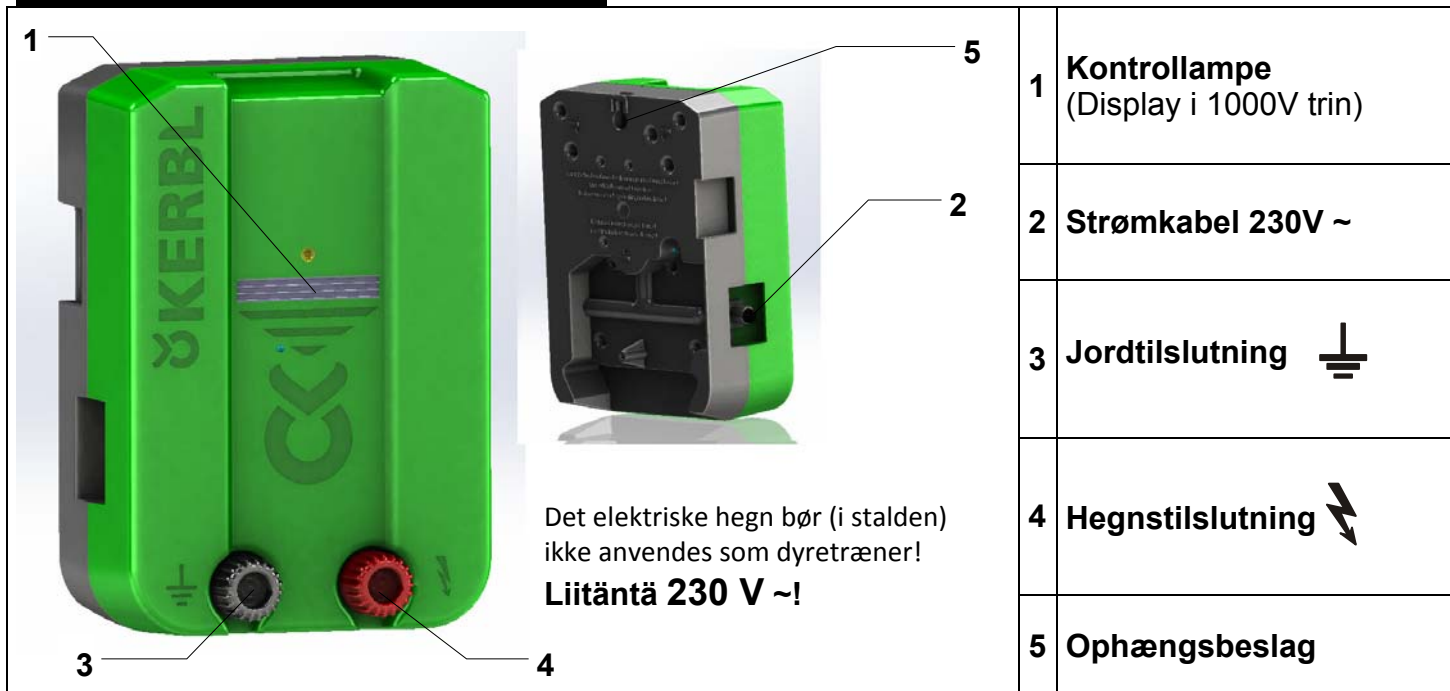

a.) Montage

Vægbeslagene (5) er beregnet til vægmontage. Apparatet skal opsættes på en lodret og brandfast væg/plade, med netkablet nedad (se billedet ovenfor). Ved udendørs montering skal apparatet desuden beskyttes mod regn og direkte sollys.

b.) Funktionsbeskrivelse af apparatet

Apparatet tages i drift **uden** tilslutning af hegn og jord. Blinker kontrollampen (1) i takt med impulserne, er apparatet funktionsdygtigt.

Blinker kontrollampen (1) ikke, skal man først kontrollere netspændingen dvs. strøm-tilgangen. Hvis man ikke kan finde nogen fejl, bør apparatet kontrolleres af en fagmand.

c.) Funktionsbeskrivelse med tilsluttet hegnsanlæg (jord + hegn)

<ol style="list-style-type: none"> Hegnsanlægget og jordforbindelsen tilsluttes 230V-netkablet sættes i 			
Kontrol-lampe (1)	Funktion	Hegnsspænding	Bemærkninger
3. blinker grønt	Hegn og jordforbindelse er i orden	> 2500 V = Mindstekrav	Hegnsanlæg i orden! (Forudsætning : Hegnsanlægget har ingen afbrydelse)
4. blinker rødt	Fejl : utilstrækkelig jord-forbindelse	< 2500 V	Fejlbillede: Spænding på jordspyd > 1000 V Se mulige fejlkilder i vedlagte betjeningsvejledning, (figur 2, s.5)
	Fejl : Hegnsanlægget har jordslutning	= ikke tilstrækkelig	Fejlbillede: Lav hegnsspænding, spænding på jordspyddet ikke for høj Spænding måles på hegnet : Mindsteværdi: 2500V på hvert sted på hegnet Se mulige fejlkilder i vedlagte betjeningsvejledning, (figur 2, s.5)
5. blinker ikke	Apparat ikke i orden		Se ovenfor: b.) Funktionskontrol af apparatet

Hvis kontrollampen blinker hurtigere end ca. 1 gang pr. sekund, skal apparatet omgående frakobles og kontrolleres af en fagmand, inden det tages i brug igen.

Ny funktion iht. EN 60335-2-76

Dette apparat afgiver ikke mere end 5 joule udgangsenergi efter en forsinkelsestid på 15 sekunder. Med tiltagende belastning øger apparatet sin udgangsenergi, når en forsinkelsestid er udløbet, og tilpasser dermed automatisk slagstyrken i forhold til stigende bevoksning, vejrtilstand og hegnets tilstand.

Enhver, der driver et el-hegn, er per lov forpligtet at kontrollere el-hegnsinstallationerne med jævnlige mellemrum, mindst en gang dagligt, under hensyntagen til driftsbetingelserne!

- Visuel kontrol af apparatet og hegnet
- Måling af minimumsspændingen på 2500 V på et hvert sted af hegnet

For dette apparat gælder der en 3-årig garanti, respektive vores garantiebetingelser!

Sikkerhedshenvisninger, jordforbindelse, ibrugtagning, garantiebetingelser og mulige fejlkilder finder de venligst i vedlagte betjeningsvejledning!

SERVICE-adresser:

Henvend dem venligst til deres forhandler.

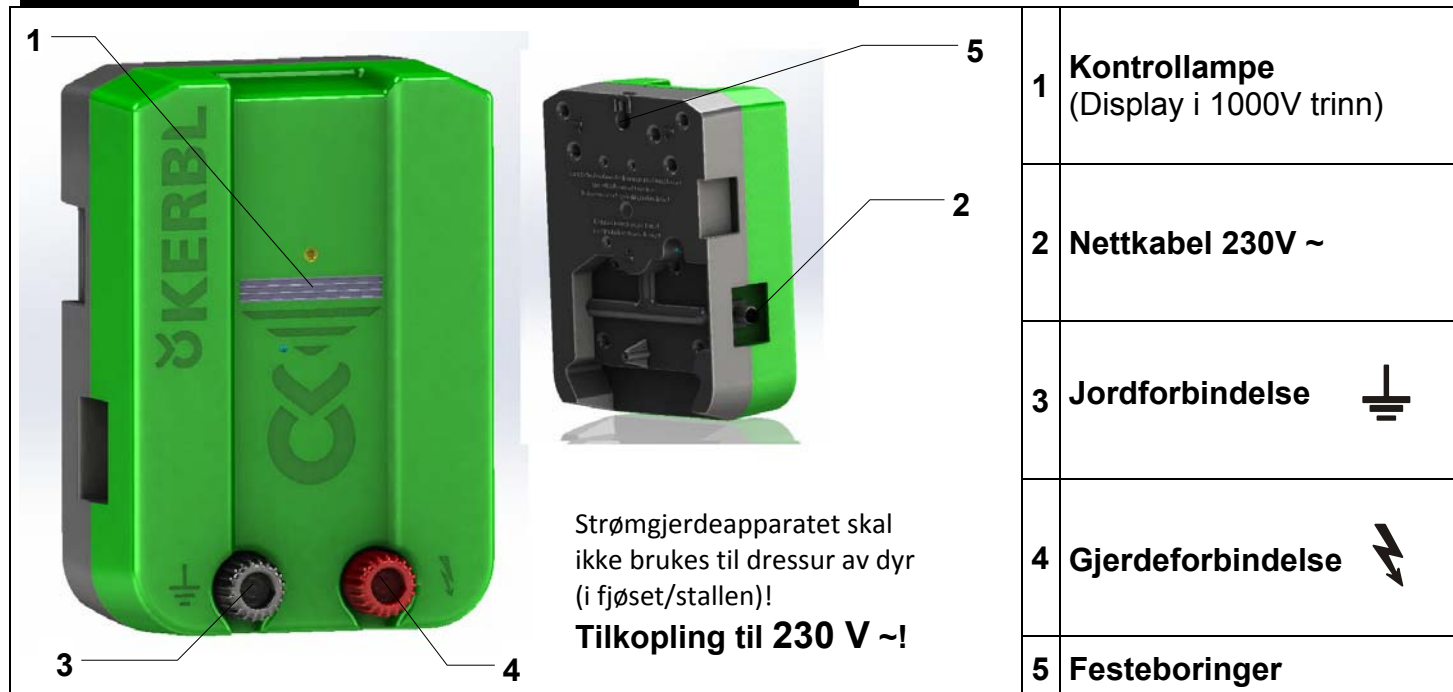

Apparatspesifikk bruksanvisning

-NO-



Strømgjerdeapparatet skal ikke brukes til dressur av dyr (i fjøset/stallen)!

Tilkopling til 230 V ~!

1	Kontrolllampe (Display i 1000V trinn)
2	Nettkabel 230V ~
3	Jordforbindelse 
4	Gjerdeforbindelse 
5	Festeboringer

a.) Montering

Festeboringene (5) brukes når apparatet skal monteres på vegg. Apparatet må monteres på en loddrett, brannsikker vegg med nettkabelen vendt ned; se bildet ovenfor. Ved utendørs montasje må apparatet i tillegg beskyttes mot regn og direkte solstråler.

b.) Beskrivelse av apparatets funksjoner

Sett apparatet i drift **uten** å tilkople gjerde og jordforbindelse. Hvis kontrolllampen (1) blinker i takt med impulsene, er apparatet funksjonsdyktig.

Hvis kontrolllampen (1) ikke blinker, må du først kontrollere nettspenningen hhv. nett-tilførselsledningen. Hvis du ikke finner noen feil, bør du få en fagmann til å kontrollere apparatet.

c.) Beskrivelse av funksjonene med tilkople gjerdeanlegg (gjerde + jordforbindelse)

<ol style="list-style-type: none"> Kople til gjerdeanlegget og jordforbindelsen. Plugg i 230V-nettkabelen. 			
Kontrolllampe (1)	Funksjon	Gjerdespennning	Bemerkninger
3. Blinker grønt	Gjerde og jording er i orden	> 2500 V = minstekrav	Gjerdeanlegget er i orden! (Forutsetning : Det finnes ikke brudd på gjerdeanlegget)
4. Blinker rødt	Feil: utilstrekkelig jording	< 2500 V = ikke tilstrekkelig	Feilbilde: Spennning på jordingsstaven > 1000 V Se Mulige årsaker til feil i den vedlagte bruksanvisningen (figur 2, side 5)
	Feil: Gjerdeanlegget har jordslutning		Feilbilde: Lav gjerdespennning, ikke for høy spenning på jordingsstaven Mål spenningen på gjerdet : Minsteverdi: 2500V i ethvert punkt på gjerdet Se Mulige årsaker til feil i den vedlagte bruksanvisningen (figur 2, side 5)
5. Blinker ikke	Apparat ikke i orden		Se over: b.) <u>Kontroll av apparatets funksjoner</u>

Hvis kontrolllampen blinker hurtigere enn ca. 1x pr. sekund, må man straks slå apparatet av, og det må i så fall kontrolleres av en fagmann før det settes i drift igjen.

Nye funksjoner i samsvar med EN 60335-2-76

Dette apparatet kan ikke avgi en utgangsenergi på mer enn 5 Joule etter en forsinkelsestid på 15 sekunder.

Ved økende belastning øker apparatet utgangsenergien etter utløp av en forsinkelsestid og tilpasser dermed slagstyrken automatisk til vekstøkning, værforhold og tilstanden på gjerdet.

Alle brukere som driver elektriske gjerdeanlegg er gjennom lov forpliktet til å kontrollere apparatet for det elektriske gjerdet og gjerdeanlegget med jevne mellomrom, i samsvar med bruksforholdene, men minst en gang daglig!

- Visuell kontroll av apparatet og gjerdeanlegget
- Måling av minstespenningen på 2500V i hvert punkt av gjerdet

For dette apparatet gjelder en 3 års garanti i samsvar med våre garantivilkår!

Sikkerhetsinstruksjoner, instruksjoner om jording, oppstart, garantivilkår og mulige årsaker til feil finner du i den vedlagte bruksanvisningen!

SERVICE-adresser:

Vennligst henvend deg til din spesialiserte forhandler.

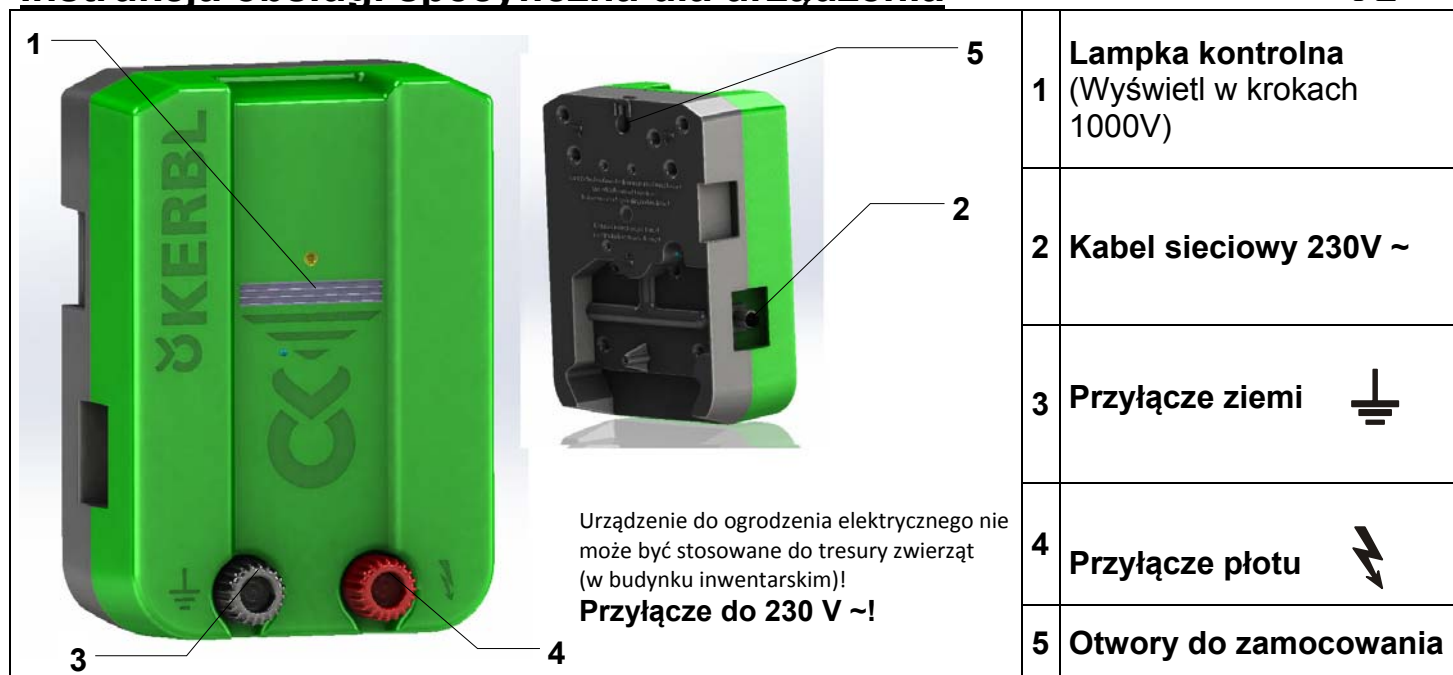

a.) Montaż

Otwory do zamocowania (5) służą do montażu na ścianie. Przyrząd należy zamontować na pionowej, ognioodpornej ścianie kablem sieciowym w dół, patrz powyższy rysunek. Przy montażu na zewnątrz urządzenie należy dodatkowo chronić przed deszczem.

b.) Opis funkcjonowania urządzenia

Uruchomić urządzenie **bez** przyłączenia do ogrodzenia i ziemi. Jeśli lampka kontrolna (1) miga w takt impulsów, przyrząd jest sprawny. Jeśli miga lampka kontrolna (1) należy najpierw sprawdzić napięcie sieciowe względnie doprowadzenie sieci. Jeśli nie można znaleźć usterki, należy zlecić sprawdzenie urządzenia fachowcowi.

c.) Opis funkcjonowania z przyłączonym ogrodzeniem (płot + ziemia)

1. Podłączyć ogrodzenie i uziemienie 2. Włożyć kabel sieciowy 230V			
Lampka kontrolna (1)	Funkcja	Napięcie ogrodzenia	Uwagi
3. Miga na zielono	Płot i ogrodzenie są w stanie prawidłowym	> 2500 V = wymaganie minimalne	Ogrodzenie w porządku! (Warunek: ogrodzenie nie ma przerwy)
4. Miga na czerwono	<u>Usterka</u> : niewystarczające uziemienie	< 2500 V = nie wystarczające	<u>Obraz usterki</u> : Napięcie na pręcie ziemnym > 1000 V Patrz możliwe źródła usterek w załączonej instrukcji obsługi (Rysunek 2, S. 5)
	<u>Usterka</u> : Ogrodzenie ma zwarcie doziemne		<u>Obraz usterki</u> : niskie napięcie ogrodzenia, brak nadmiernego napięcia na pręcie ziemnym Zmierzyć napięcie na ogrodzeniu : wartość minimalna: 2500V w każdym miejscu na ogrodzeniu Patrz możliwe źródła usterek w załączonej instrukcji obsługi (Rysunek 2, S. 5)
5. Nie miga	Urządzenie niesprawne		Patrz u góry: b.) Kontrola funkcjonowania urządzenia

Jeśli lampka kontrolna miga szybciej niż 1x na sekundę, należy natychmiast wyłączyć urządzenie i przed ponownym włączeniem zlecić jego sprawdzenie fachowcowi.

Nowe funkcje odpowiadające EN 60335-2-76

To urządzenie, po czasie opóźnienia wynoszącym 15 sekund nie oddaje energii wyjściowej większej niż 5 dżuli. Podczas wzrastającego obciążenia, po czasie opóźnienia urządzenie zwiększa swoją energię wyjściową i automatycznie dopasowuje siłę porażenia prądem do przyrostu porośnięcia, warunków atmosferycznych i stanu ogrodzenia.

Każdy użytkownik ogrodzenia elektrycznego jest zobowiązany ustawowo do regularnej kontroli urządzenia ogrodzenia całego ogrodzenia zgodnie z warunkami zastosowania, przynajmniej raz dziennie!

- Kontrola wizualna urządzenia i ogrodzenia
- Pomiar napięcia minimalnego 2500 V na każdym miejscu ogrodzenia

Dla tego urządzenia obowiązuje gwarancja na okres 3 lat, zgodnie z naszymi warunkami transakcji!

Wskazówki dotyczące bezpieczeństwa, uziemienia, uruchomienia, warunki gwarancji oraz możliwe źródła usterek są podane w załączonej instrukcji obsługi!

Adresy serwisu:

Prosimy zwracać się do Państwa specjalistycznych sprzedawców.

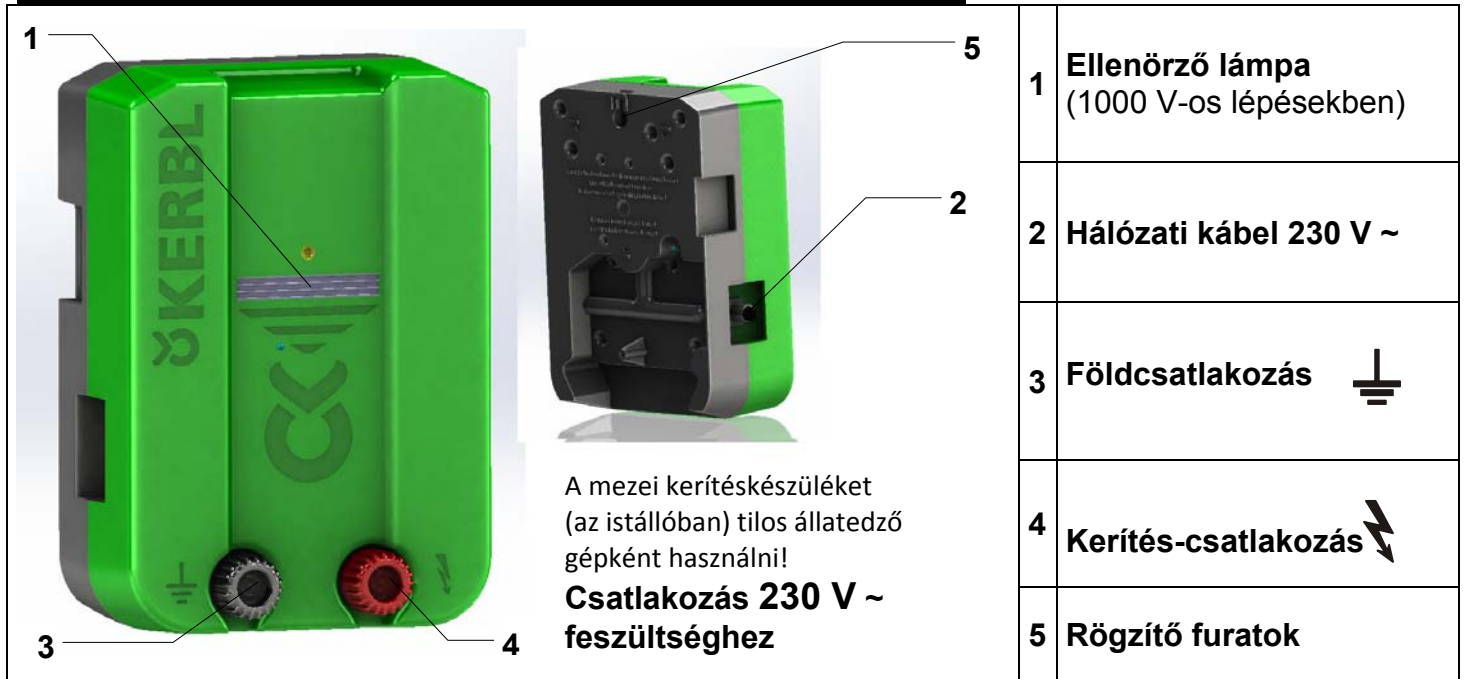

a.) Szerelés

A rögzítő csavarok (5) a falra szereléshez valók. A készüléket szerelje rá egy függőleges, tűzbiztos falra a hálózati kábellel lefelé a fenti kép szerint. Külső szerelés esetén a készüléket még esőtől és közvetlen napsütéstől óvni kell.

b.) A készülék működési módja

A készüléket helyezze kerítés és földelés csatlakoztatása **nélkül** üzembe. Ha villog az ellenőrző lámpa (1) az impulzusok ütemében, akkor a készülék működőképes. Ha villog az ellenőrző lámpa (1), akkor csak a hálózati feszültséget ill. a hálózati bevezetést kell ellenőrizni. Ha nem található a hiba, akkor szakembert kell segítségül hívni.

c.) Működési leírás csatlakoztatott elektromos villanypásztor kerítéssel (föld + kerítés)

1. A kerítés és a földelés csatlakoztatása
2. 230V-hálózati kábel csatlakozóját dugja be

Ellenőrző lámpa (1)	Működés	Kerítésfeszültség	Megjegyzések
3. villog a zöld	kerítés és földelés rendben van	> 2500 V = Minimális követelmény	Kerítés rendben van! (Előfeltétel : a kerítésben ne legyen szakadás).
4. villog a piros	Hiba : elégtelen földelés	< 2500 V = nem elegendő	Hibakép: Feszültség a földelő rúdon > 1000 V. Lásd a mellékelt kezelési útmutatóban a hibaforrásokat (5. oldal 2. kép).
	Hiba : a kerítés földzárlatos		Hibakép: Alacsony kerítésfeszültség, a földelő rúdon nincs emelt feszültség Mérje meg a kerítés feszültségét: Minimális érték: 2500 V a kerítés minden pontján. Lásd a mellékelt kezelési útmutatóban a hibaforrásokat (5. oldal 2. kép).
5. nem villog	a készülék hibás		Lásd fent: b.) A készülék működésének ellenőrzése.

Ha az ellenőrző lámpa gyorsabban villog, mint 1 x másodpercenként, akkor a készüléket azonnal kapcsolja ki és visszacsatlakozás előtt szakemberrel ellenőriztesse.

Új funkció az EN 60335-2-76

Ez a készülék 15 másodperc késleltetési idő után 5 Joule-nál nem nagyobb kimeneti energiát ad le.

Növekvő terhelés esetén a késleltetési idő letelte után a készülék növeli a kimeneti energiáját, és ezáltal automatikusan illeszti az áramütés erejét a növényzet növekedéséhez, az időjárás körülményekhez és a kerítés állapotához.

Az elektromos villanypásztor kerítés használóját a törvény kötelezi arra, hogy kerítés berendezését rendszeresen, a használati körülményeknek megfelelően naponta legalább egy alkalommal az alábbi módon ellenőrizze:

- az elektromos villanypásztor kerítés és készülékének szemrevételezése
- a kerítés minden pontján a 2500 V minimális feszültség meglétének mérése.

Ehhez a készülékhez az üzleti feltételeink szerinti 3-éves garancia jár.

Kérjük, hogy a biztonsági útmutatásokat, földelést, üzembe helyezést, garanciális feltételeket és a lehetséges hibaforrásokat tekintse meg a mellékelt kezelési útmutatóban!

Szerviz címek:

Kérjük, forduljon a szakkereskedőjéhez.

Návod na obsluhu pre konkrétne zariadenie

-SK-

Zariadenie elektrického ohradníka sa nesmie (v maštali) používať ako tréningové zariadenie pre zvieratá!
Napájania na 230 V ~!

1	Kontrolka (Zobrazenie v krokoch 1000 V)
2	Sieťový kábel 230V ~
3	Uzemnenie
4	Pripojenie plotu
5	Montážne otvory

a.) Montáž

Montážne otvory (5) sú určené pre montáž na stenu. Zariadenie musí byť namontované na zvislú, ohňovzdornú stenu so sieťovým káblom smerom nadol, vid' obrázok vyššie. Pri montáži vonku je prístroj potrebné následne chrániť pred dažďom a priamym slnečným žiarením.

b.) Popis funkcií zariadenia

Zapnite zariadenie **bez** pripojenia plotu a zeme. Ak bliká kontrolné svetlo (1) v takte impulzov, zariadenie je funkčné. Ak kontrolné svetlo (1) neblinká, skontrolujte najprv sieťové napätie resp. sieťový prívod. Ak nemožno nájsť chybu, potom dajte zariadenie skontrolovať odborníkovi.

c.) Popis funkcií pri pripojenom oplotení (zem + plot)

<ol style="list-style-type: none"> Pripojte oplotenie a uzemnenie Zapojte napájací kábel na 230V 			
Kontrolné svetlo (1)	Funkcia	Napätie na plote	Poznámka
3. blinká na zeleno	Plot a uzemnenie sú v poriadku	> 2500 V = minimálne požadovaná hodnota	Oplotenie je v poriadku! (Predpoklad : Oplotenie nie je prerušené)
4. blinká na červeno	<u>Chyba:</u> zlé uzemnenie	< 2500 V = nedostatočná hodnota	<u>Prejavy poruchy:</u> Napätie na uzemniacom kolíku > 1000 V Príčinu poruchy zistíte pomocou priloženého návodu na použitie (obrázok 2; s.5)
	<u>Chyba:</u> oplotenie má zemné spojenie		<u>Prejavy poruchy:</u> Malé napätie na plote, na uzemniacom kolíku nie je napätie vysoké Zmerajte napätie na plote: minimálna hodnota: 2500V na každom bode plotu Príčinu poruchy zistíte pomocou priloženého návodu na použitie (obrázok 2; s.5)
5. neblinká	Zariadenie má poruchu		Vid' hore: b.) Kontrola funkčnosti zariadenia

Ak kontrolné svetlo svieti častejšie ako asi 1x za sekundu, zariadenie okamžite vypnite a pred opätovným uvedením do prevádzky ho nechajte skontrolovať odborníkom.

Nová funkcia zodpovedajúca EN 60335-2-76

Tento prístroj uvoľní po dobe oneskorenia v trvaní 15 sekúnd výstupnú energiu viac ako 5 joulov.

Pri pribúdajúcom zaťažení prístroj po uplynutí doby oneskorenia zvýši výstupnú energiu a tým automaticky prispôbi silu úderu vzrastu porastu, poveternostným podmienkam a stavu ohrady.

Každý prevádzkovateľ elektrického oplatenia je zo zákona povinný v závislosti od prevádzkových podmienok pravidelne napájacie zariadenie a plot kontrolovať, minimálne však raz denne!

- Vizuálna kontrola zariadenia a ohrady
- Meranie minimálneho napätia 2500V v každom bode plotu

Toto zariadenie má záručnú lehotu 3 roky v zmysle našich záručných podmienok!

Bezpečnostné pokyny, uzemnenie, uvedenie do prevádzky, záručné podmienky a možné príčiny poruchy nájdete prosím v návode na obsluhu!

SERVISNÉ adresy:

Obráťte sa prosím na svojho špecializovaného predajcu.

Návod k obsluze daného typu zařízení

-CS-

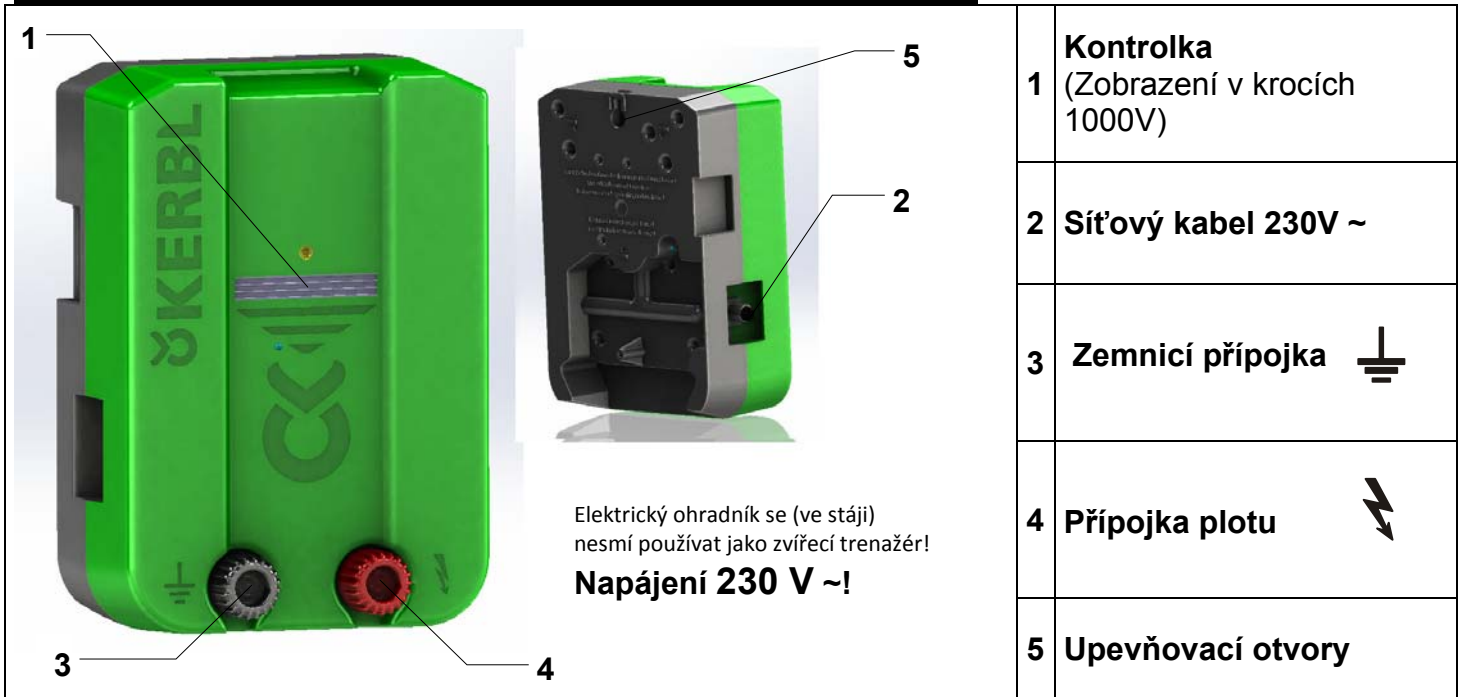

1	Kontrolka (Zobrazení v krocích 1000V)
2	Síťový kabel 230V ~
3	Zemnicí přípojka
4	Přípojka plotu
5	Upevňovací otvory

a.) Montáž

Upevňovací otvory (5) jsou určeny pro montáž na zeď. Přístroj musí být instalován na svislé stěně, odolné proti požáru, se síťovým kabelem směřujícím dolů, viz obrázek výše. Při venkovní montáži se zařízení musí navíc chránit před deštěm a přímým slunečním zářením.

b.) Popis funkce zařízení

Zařízení spustíte **bez** připojení plotu a uzemnění. Bliká-li kontrolka (1) v rytmu impulzů, je přístroj provozuschopný. Nebliká-li kontrolka (1), musí být nejprve zkontrolováno síťové napětí, resp. napájecí vodiče. Není-li závada patrná, měl by zařízení zkontrolovat odborník.

c.) Popis funkce s připojeným plotem (uzemnění + plot)

1. Připojte plot a uzemnění			
2. Zapojte napájecí kabel 230V			
Kontrolka (1)	Funkce	Napětí plotu	Poznámky
3. Bliká zeleně	Plot i uzemnění v pořádku	> 2500 V = minimální požadavek	Plot v pořádku! (předpoklad : Plot není přerušen)
4. Bliká červeně	<u>Závada:</u> nedostatečné uzemnění	< 2500 V = nedostatečné	<u>Příznaky závady:</u> Napětí za zemnicí tyčí > 1000 V Viz možné příčiny závady v přiloženém návodu k použití (obrázek 2, s. 5)
	<u>Závada:</u> Plot je zkratován se zemí		<u>Příznaky závady:</u> Nízké napětí plotu, nepřítomnost nadměrného napětí na zemnicí tyči Změřte napětí plotu: minimální hodnota: 2500V po celé délce plotu Viz možné příčiny závady v přiloženém návodu k použití (obrázek 2, s. 5)
5. Nebliká	Zařízení není v pořádku		Viz výše: b.) Kontrola funkce zařízení

Bliká-li kontrolka rychleji než cca 1x za sekundu, neprodleně zařízení vypněte. Před uvedením do provozu je zapotřebí zařízení podrobit odborné kontrole.

Nová funkce v souladu s normou DIN EN 60335-2-76

Toto zařízení vydá po uplynutí doby prodlevy v délce 15 sekund výstupní energii nepřesahující 5 Joulů.

S rostoucím zatížením zvyšuje zařízení po uplynutí doby prodlevy svou výstupní energii a tím automaticky přizpůsobuje sílu úderu rostoucímu podrostu, povětrnostním podmínkám a stavu ohradníku.

Každý provozovatel elektrických plotů je povinen provádět pravidelné kontroly napáječe a plotu v závislosti na provozních podmínkách, nejméně jednou denně!

- Prohlídka napáječe a hrazení
- Měření minimálního napětí 2500 V na každém místě hrazení

Pro toto zařízení je poskytována tříletá záruka v souladu s našimi záručními podmínkami!

Pokyny pro bezpečnost, uzemnění, informace o záručních podmínkách a možných zdrojích závad naleznete v přiloženém návodu k použití!

Servisní adresy:



Obrat'te se na svého prodejce!

Upute za rukovanje uređajem određene izvedbe

-HR-

Električna ograda ne smije se rabiti kao elektrošoker za životinje (u štali)!

Priključak na 230 V ~!

1	Kontrolna žaruljica (Prikaz u 1000 stupnjeva koraka)
2	Mrežni kabel 230V ~
3	Priključak za uzemljenje 
4	Priključak za ogradu 
5	Rupe za pričvršćivanje

a.) Montaža

Rupe za pričvršćivanje (5) služe za zidnu montažu. Uređaj se mora montirati na okomiti vatrootporni zid s mrežnim kabelom prema dolje, vidi gornju sliku. Kod vanjske montaže uređaj mora dodatno biti zaštićen od kiše i izravnog sunčevog zračenja.

b.) Opis funkcija uređaja

Uređaj stavite u pogon **bez** priključivanja ograde i uzemljenja. Ukoliko kontrolna žaruljica (1) treperi u taktu impulsa, uređaj je spreman za rad.

Ukoliko kontrolna žaruljica (1) ne treperi, mora se najprije provjeriti mrežni napon odnosno priključak na mrežu. Ukoliko se greška ne može pronaći, uređaj treba dati na pregled stručnoj osobi.

c.) Opis funkcija sa priključenom ogradom (uzemljenje + ograda)

1. Priključite ogradu i uzemljenje			
2. Utaknite mrežni kabel za 230V			
Kontrolna žaruljica (1)	Stanje	Napon ograde	Primjedbe
3. Treperi zeleno	Ograda i uzemljenje su u redu.	> 2500 V = najmanja tražena vrijednost	Ograda je u redu! (Preduvjet: Ograda nije nigdje prekinuta.)
4. Treperi crveno	<u>Greška:</u> nedovoljno uzemljenje	< 2500 V = nedovoljno	<u>Karakteristika greške:</u> Napon na štapu za uzemljenje > 1000 V Vidi priložene Upute za rukovanje, Mogući izvori grešaka (slika 2, strana 5).
	<u>Greška:</u> Ograda ima spoj sa zemljom!		<u>Karakteristika greške:</u> Nizak napon ograde, nema povišenog napona na štapu za uzemljenje. Izmjerite napon na ogradi; minimalna vrijednost: 2500 V na svakom mjestu ograde. Vidi priložene Upute za rukovanje, Mogući izvori grešaka (slika 2, strana 5).
5. Ne treperi	Uređaj nije u redu.		Vidi gore: b.) Provjera ispravnosti uređaja

Ukoliko kontrolna žaruljica treperi brže nego jednom u sekundi, uređaj treba odmah isključiti i podvrgnuti ga stručnom pregledu prije ponovnog stavljanja u rad.

Nova funkcija sukladno normi EN 60335-2-76

Ovaj uređaj nakon vremena zadržke od 15 sekunda oslobađa izlaznu energiju od najviše 5 J.

Kod porasta opterećenja, uređaj nakon isteka vremena zadržke povećava izlaznu energiju i time udarnu snagu automatski prilagođava visini raslinja, vremenskim uvjetima i stanju ograde.

Svaki korisnik električnih ograda je zakonski obavezan da uređaj za električnu ogradu kao i samu ogradu redovito provjerava shodno odredbama o primjeni, najmanje jednom dnevno!

- vizualna provjera uređaja i ograde
- mjerenje minimalnog napona od 2500 V na čitavoj ogradi

Za ovaj uređaj važi trogodišnje jamstvo, u skladu sa našim jamstvenim uvjetima!

Sigurnosne naputke, upute za uzemljenje i puštanje u rad, jamstvene uvjete i opise mogućih izvora grešaka naći ćete u priloženim Uputama za rukovanje!

SERVISNE adrese:

Obratite Vašem specijaliziranom prodavaču.

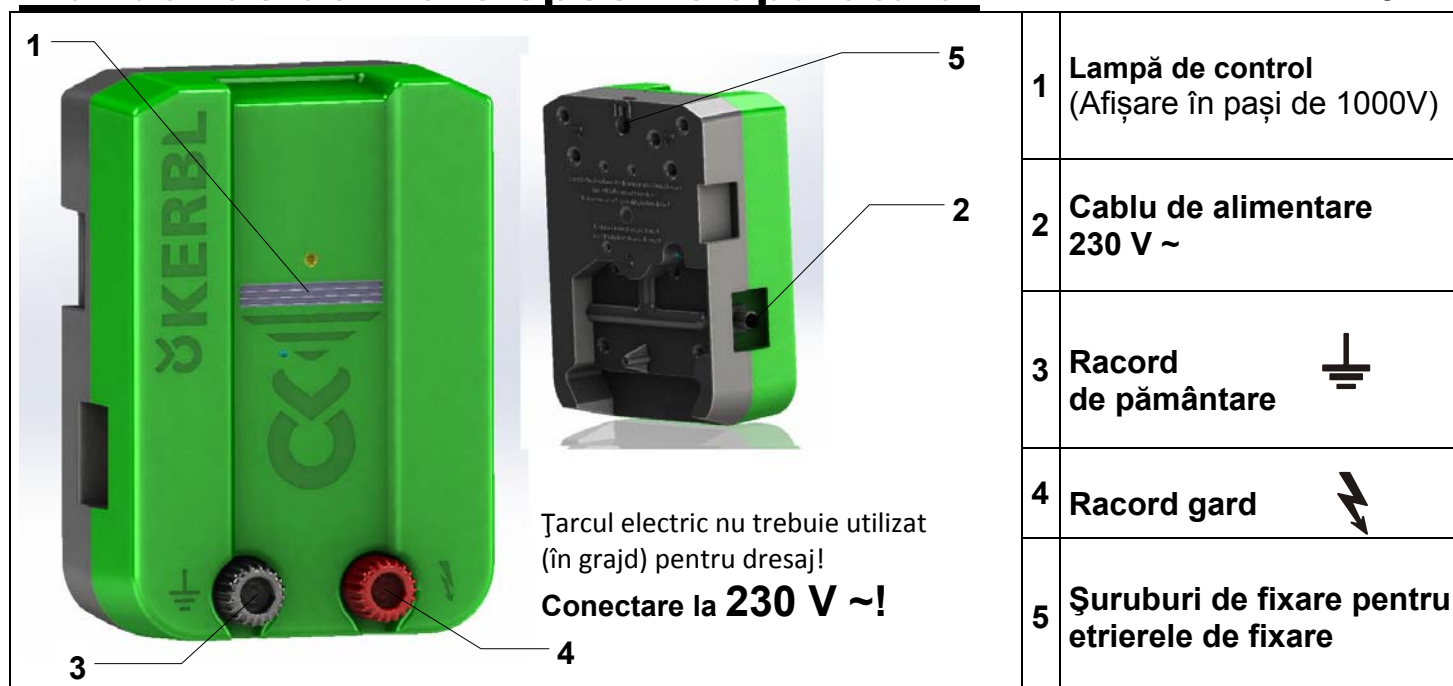

a.) Montare

Etrierul de fixare anexat (6) trebuie să fie fixat cu ajutorul șuruburilor (5) în spatele aparatului. Aparatul trebuie să fie montat pe un perete vertical, ignifug cu racordul de pământare și de îngrădire în jos, vezi imaginea de mai sus. În cazul montajului exterior aparatul trebuie să fie protejat de ploaie și de razele directe ale soarelui.

b.) Descrierea funcționării aparatului

Punerea în funcțiune a aparatului **FĂRĂ** racordul la gard și pământare. Dacă acum lampa de control (1) luminează în ritmul impulsurilor, atunci aparatul este în stare de funcționare.

Dacă lampa de control (1) nu se aprinde intermitent, atunci trebuie verificată tensiunea de alimentare, respectiv cablul de alimentare cu energie electrică. Dacă nu se poate detecta o defecțiune, atunci aparatul ar trebui verificat de către un specialist.

c.) Verificarea funcționării cu instalație de îngrădire racordată (pământ + gard)

1. Racordați instalația de îngrădire și de pământare 2. Introduceți cablul de alimentare de 230 V			
Lampă de control (1)	Funcție	Tensiunea gardului	Observații
3. Pâlpâie verde	Gardul și pământarea sunt în ordine	> 2500 V = cerință minimă	Instalație de îngrădire în ordine! (Condiție preliminară: Instalația de îngrădire nu prezintă nicio întrerupere)
4. Pâlpâie roșu	<u>Eroare:</u> Pământare insuficientă	< 2500 V	<u>Imagine eroare:</u> Tensiunea la polul de pământare > 1000 V Vezi posibilele surse ale defecțiunilor în manualul de utilizare anexat (figura 2, pagina 5)
	<u>Eroare:</u> Instalația de îngrădire prezintă pământare	= insuficient	<u>Imagine eroare:</u> Tensiune scăzută a gardului, lipsă supratensiune la polul de pământare Măsurare tensiune la gard: Valoare minimă: 2500 V în fiecare loc al gardului Vezi posibilele surse ale defecțiunilor în manualul de utilizare anexat (figura 2, pagina 5)
5. Nu pâlpâie	Aparatul nu este în ordine		Vezi mai sus: b.) Verificarea funcționării aparatului

În situația în care lampa de control luminează intermitent mai rapid de aproximativ 1x pe secundă, atunci aparatul trebuie imediat oprit și verificat de către un specialist înainte de repunerea în funcțiune.

Funcție nouă în conformitate cu norma EN 60335-2-76

Acest aparat nu generează după un interval de întârziere de 15 secunde o energie de ieșire de mai mult de 5 jouli. În cazul unei solicitări ridicate, aparatul crește energia sa de ieșire după trecerea unui interval de întârziere dată și reglează astfel intensitatea de șoc în mod automat în funcție de creșterea plantelor afectate, de condițiile meteorologice și de starea gardului.

Fiecare utilizator de instalații de electrificare a gardurilor este obligat prin lege să verifice cel puțin o dată pe zi aparatul de electrificare și instalația gardului, conform condițiilor de exploatare!

- Verificare vizuală a aparatului și a instalației gardului.
- Măsurarea tensiunii minime de 2500 V în fiecare punct al gardului

Pentru acest aparat este valabilă o perioadă de garanție de 3 ani în conformitate cu condițiile noastre de garanție! Indicațiile cu privire la siguranță, pământare, punere în funcțiune, condițiile de garanție și posibilele surse ale defecțiunilor trebuie consultate din manualul de utilizare anexat!

Adrese de SERVICE:

Va rugăm să vă adresați reprezentantului de specialitate

<p>Импульсатор питания пастбищной электроизгороди запрещается использовать (в стойле) для обучения животных! Подсоединение к 230 В ~!</p>	1	Контрольная лампа (Дисплей с шагом 1000 В)
	2	Сетевой кабель 230В~
	3	Заземление
	4	Подсоединение изгороди с максимальной энергией
	5	Крепежное отверстие

а.) Монтаж

Крепежные отверстия (5) служат для настенного монтажа. Устройство необходимо монтировать на вертикальной, огнестойкой стене сетевым кабелем вниз, см. рисунок вверху. При уличном монтаже дополнительно необходимо защитить устройство от дождя и прямых солнечных лучей.

б.) Описание функционирования устройства

Ввод устройства в эксплуатацию **без** изгороди и земли. Если теперь контрольная лампа (1) мигает в такт импульсам, то устройство готово к работе.

Если контрольная лампа (1) не мигает, то сначала необходимо проверить сетевое напряжение или сетевой провод. Если неисправность не обнаружена, то необходимо поручить специалисту проверку устройства.

с.) Функциональное описание с подключенной изгородью (земля + забор)

1. Подключите изгородь и заземление 2. Вставьте штекер сетевого кабеля на 230 В			
Контрольная лампа (1)	Функция	Напряжение на изгороди	Примечания
3. мигает зеленым	Изгородь и заземление в порядке	> 2500 В = минимальное требование	Электроизгородь в порядке! (Исходное условие: изгородь не имеет нарушения подключения)
4. горит красным светом	<u>Неисправность:</u> недостаточное заземление	< 2500 В = недостаточно	<u>Картина ошибки (неисправности):</u> Напряжение на стержне заземления > 1000 В См. возможные причины неисправности в прилагаемом руководстве по обслуживанию (рис. 2, S. 5)
	<u>Неисправность:</u> Изгородь замкнута на землю		<u>Картина ошибки (неисправности):</u> Низкое напряжение изгороди, нет повышенного напряжения на стержне заземления Измерьте напряжение на изгороди: Минимальное значение: 2500 В в каждой точке на заборе См. возможные причины неисправности в прилагаемом руководстве по обслуживанию (рис. 2, S. 5)
5. не мигает	Устройство исправно		См. выше: б.) Функциональная проверка устройства

Если контрольная лампа мигает с частотой более прим. 1 раз в секунду, то следует немедленно отключить устройство и перед повторным вводом в эксплуатацию поручить специалисту его проверку.

Новая функция согласно EN 60335-2-76

Данный блок через 15 секунд задержки выдает импульс энергии не более 5 Дж.

Если нагрузка возрастает, то блок - по истечении времени задержки - увеличивает энергию выходного импульса, адаптируя, таким образом, автоматически силу удара к увеличению обрастания, к погодным условиям и к состоянию изгороди.

Любой пользователь электроизгороди обязан по закону регулярно контролировать как саму изгородь, так и её оборудование в соответствии с условиями использования, по меньшей мере один раз в день!

- Визуальная проверка оборудования и изгороди.
- Измерение минимального напряжения 2 500 В в каждой точке изгороди

На это устройство дается 3-летняя гарантия в соответствии с нашими условиями гарантии!

Указания по технике безопасности, заземление, ввод в эксплуатацию, условия гарантии и возможные причины неисправности приводятся в прилагаемом руководстве по обслуживанию!

Адреса СЕРВИСА:

Пожалуйста, обратитесь к своему дилеру

Navodila za uporabo te naprave

-SI-

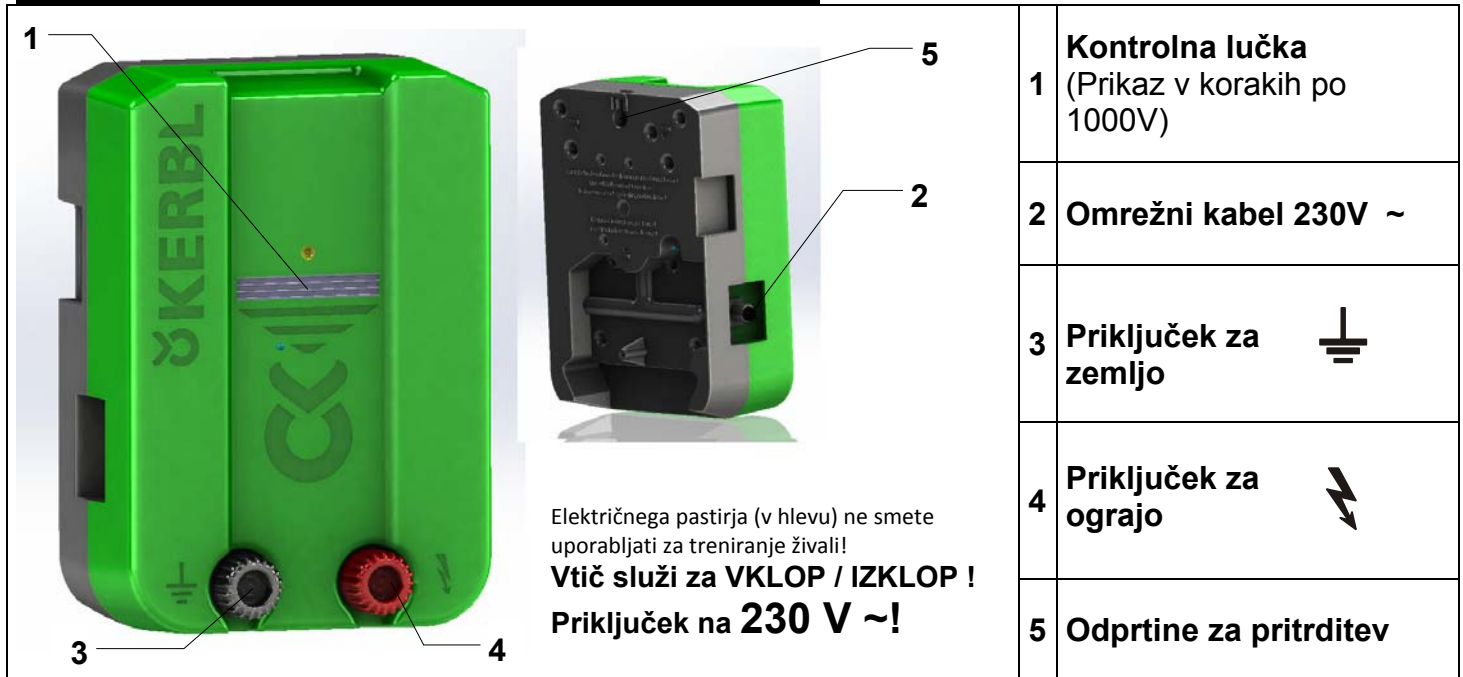

a.) Montaža

Odprtine za pritrditev (5) služijo montaži na steno. Napravo morate namestiti na navpično, proti ognju odporno steno s kablom navzdol. Glejte zgornjo sliko. Pri montaži zunaj mora biti naprava dodatno zavarovana pred dežjem in direktnimi sončnimi žarki.

b.) Opis funkcij naprave

Zaženite napravo brez priključka ograje in zemlje. Če kontrolna lučka (1) utripa v taktu impulzov, je naprava primerna za obratovanje. Če kontrolna lučka (1) ne utripa, je treba najprej preveriti omrežno napetost oz. napeljavo. Če tam ne najdete napake, mora aparat pregledati strokovnjak.

c.) Opis funkcij s priključeno ograjo (zemlja + ograja)

1. Priključite ograjo in ozemljitev
2. Vtaknite kabel 230V

Kontrolna lučka (1)	Delovanje	Napetost ograje	Opombe
3. utripa zeleno	Ograja in ozemljitev sta v redu	> 2500 V = minimalna zahteva	Ograja v redu! (Pogoj : ograja nima prekinitev)
4. utripa rdeče	Napaka: nezadovoljiva ozemljitev	< 2500 V = nezadovoljivo	<u>Opis napak:</u> Napetost na ozemljitveni palici > 1000 V Možne vire napake si oglejte v priloženih navodilih za uporabo (slika 2, str.5)
	Napaka: Ograja ima zemeljski stik		<u>Opis napak:</u> Nizka napetost ograje, ni previsoke napetosti na ozemljitveni palici Izmerite napetost na ograji : Minimalna vrednost: 2500V na vsakem mestu na ograji Možne vire napake si oglejte v priloženih navodilih za uporabo (slika 2, str.5)
5. ne utripa	Naprava ni v redu		Glejte zgoraj: b.) Preverjanje funkcij naprave

Če kontrolna lučka utripa hitreje kot 1x na sekundo, je napravo treba takoj izklopiti in jo mora pred ponovnim zagonom pregledati strokovnjak.

Nova funkcija skladno z EN 60335-2-76

Ta naprava po času zakasnitve 15 sekund odda energijo, ki ni večja od 5 joulov. Pri povečevanju obremenitve naprava po poteku časa zakasnitve poveča svojo izhodno energijo in moč udara s tem samodejno prilagodi rastju, vremenskim razmeram in stanju ograje

Vsak uporabnik električne ograje zakonsko dolžan redno in skladno z navodili pregledovati ograjo in instalacijo, in sicer najmanj enkrat dnevno!

- Vizualni pregled naprave in instalacije.
- Meritev najnižje napetosti 2500 V na vsakem mestu ograje

Za to napravo velja 3-letna garancija v skladu z našimi garancijskimi pogoji!

Varnostne napotke, ozemljitev, zagon, garancijske pogoje in možne vire napak si poglejte v priloženih navodilih za uporabo!



Naslovi SERVISOV:

Prosimo, obrnite se na vašega prodajalca

Seadmepõhine kasutusjuhend

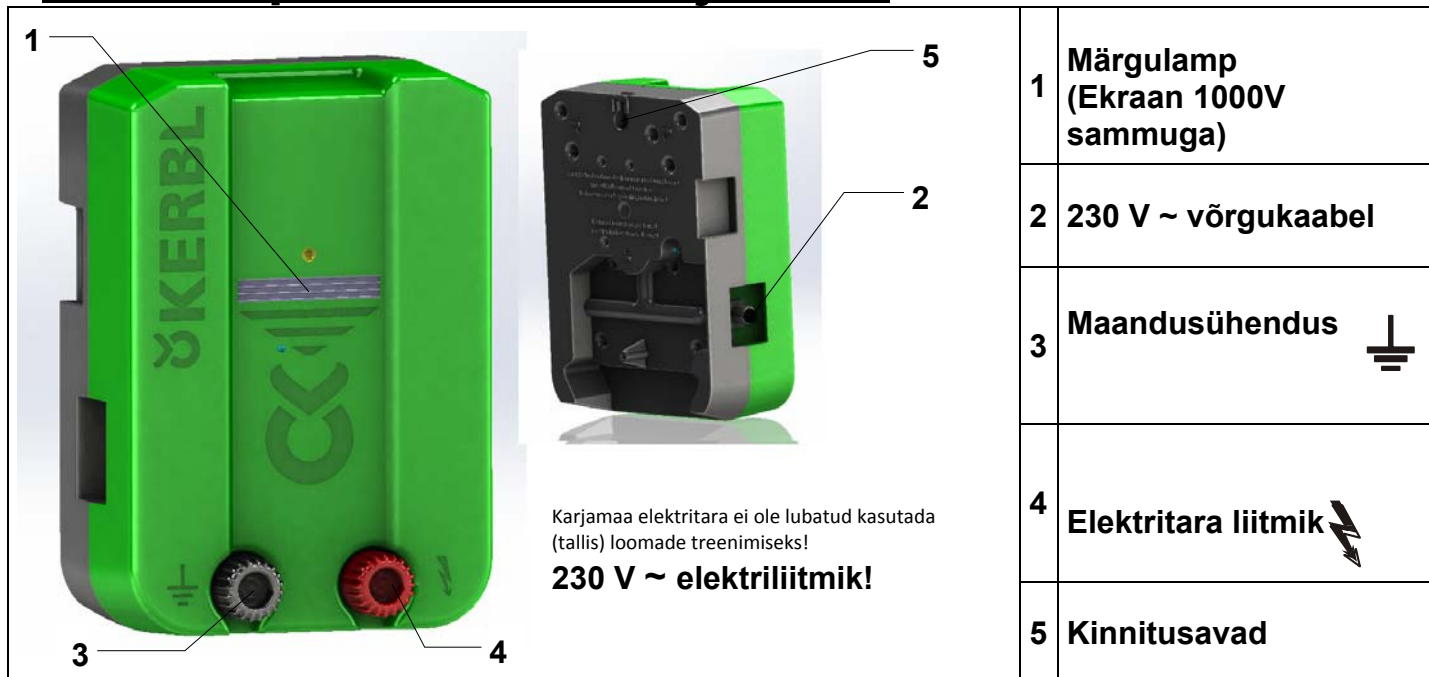
-EE-



1	Märgulamp (Ekraan 1000V sammuga)
2	230 V ~ võrgukaabel
3	Maandusühendus 
4	Elektritara liitmik 
5	Kinnitusavad

a.) Montaaž

Kinnitusavad (5) on mõeldud montaažiks seinale. Seade tuleb monteerida vertikaalse tulekindla seina külge, toitekaabel peab olema suunatud allapoole, vaata eelnevat joonist. Välitingimustes paigaldamisel tuleb seadet täiendavalt kaitsta vihma ja otsese päikesekiirguse eest.

b.) Seadme talitluse kirjeldus

Võtke seade käitusse ilma elektritara ja maanduse ühendamiseta. Kui märgulamp (1) vilgub impulsi taktis, on seade töökorras. Kui märgulamp (1) ei vilgu, tuleb esmalt kontrollida toitepinget või toitekaablit. Kui viga ei leita, tuleb lasta seadet spetsialistil kontrollida.

c.) Talitluse kirjeldus ühendatud elektritara (maandus + elektritara) korral

1. Ühendage elektritara ja maandus		2. Ühendage 230 V võrgukaabel	
Märgulamp (1)	Funktsioon	Elektritara pinge	Märkused
3. vilgub roheliselt	Elektritara ja maandus on korras	> 2500 V = miinimumnöue	Elektritara korras! (Eeldus: Elektritaral ei ole katkestust)
4. vilgub punaselt	Viga: ebapiisav maandus	< 2500 V = ei ole piisav	Vea kujutis: Maandusvarda pinge > 1000 V Vaata võimalikke veaallikaid kaasasolevast käsitsusjuhendist (joonis 2, lk 5)
	Viga: Elektritaral on maaühendus		Vea kujutis: Elektritara madal pinge, maandusvarda juures ei ole pinge kõrgem Mõõtke elektritara pinget: minimaalne väärtus: 2500 V elektritara igas kohas Vaata võimalikke veaallikaid kaasasolevast käsitsusjuhendist (joonis 2, lk 5)
5. ei vilgu	Seade ei ole korras		Vaata eelnevalt: b.) Seadme talitluskontroll

Kui märgulamp vilgub kiiremini kui umbes 1x sekundis, tuleb seade koheselt välja lülitada ja lasta enne taaskasutuselevõtmist spetsialisti poolt kontrollida.

Uus funktsioon EN 60335-2-76

See seade ei anna 15 sekundilise viivitusaja möödudes rohkem väljundenergiat kui 5 džauli. Suureneva koormuse korral tõstab seade viivitusaja möödumisel oma väljundenergiat ja kohandab selliselt automaatselt elektrilöögi tugevust vastavalt taimkatte kasvule, ilmastikutingimustele ja elektritara seisukorrale.

Iga elektritara kasutaja on seaduse järgi kohustatud elektritara ja seadet regulaarselt vähemalt kord päevas ja vastavalt kasutustingimustele kontrollima!

- Teostage seadme ja elektritara visuaalne kontrollimine.
- Mõõtke vähimat pinget 2500 V elektritara igas kohas

Sellele seadmele kehtib meie garantiitingimuste järgi 3-aastane garantii! Ohutusjuhiseid, maandust, kasutuselevõtmist, garantiitingimusi ja võimalikke veaallikaid vaadake palun kaasasolevast kasutusjuhendist!



TEENINDUS- aadressid:

Palun pöörduge oma müügiesindaja poole.

Konkrētās ierīces lietošanas instrukcija

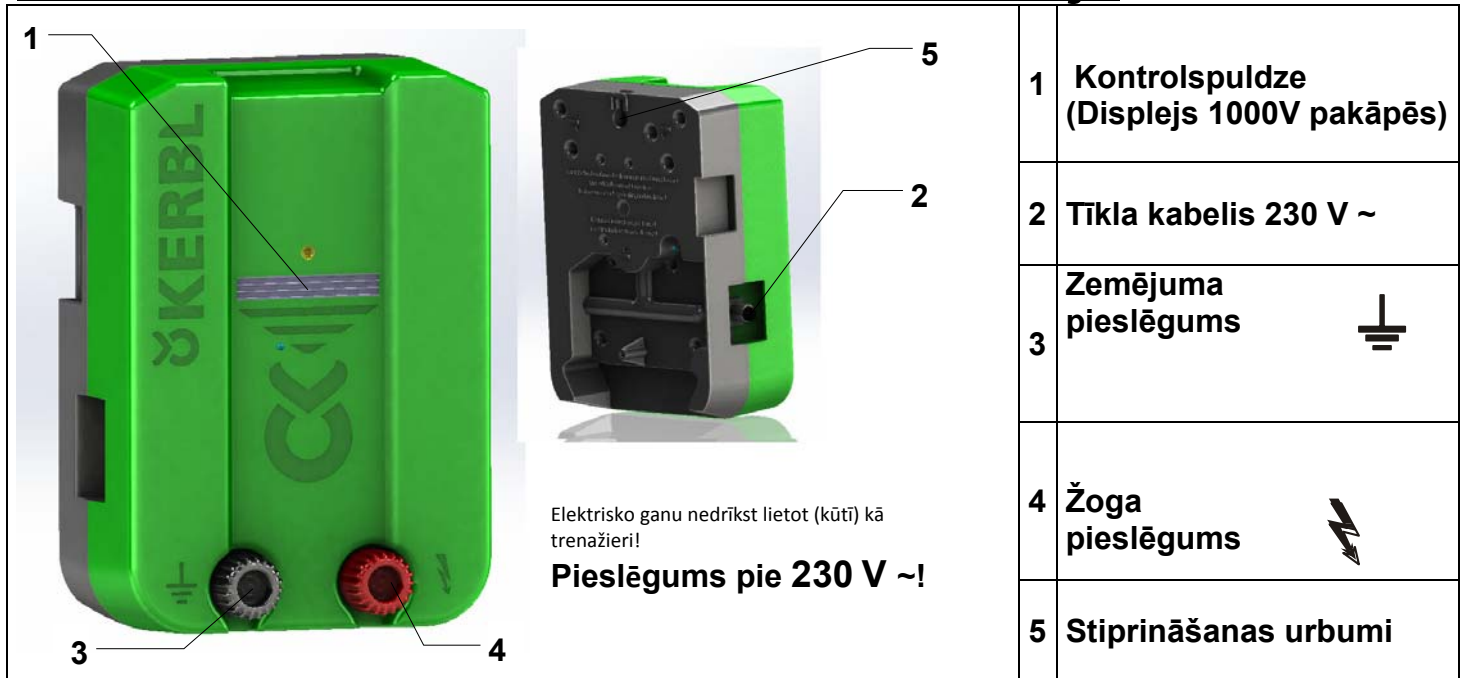
-LV-



1	Kontrolspuldze (Displejs 1000V pakāpēs)
2	Tīkla kabelis 230 V ~
3	Zemējuma pieslēgums 
4	Žoga pieslēgums 
5	Stiprināšanas urbumi

a) Montāža

Stiprināšanas urbumi (5) ir paredzēti montāžai pie sienas. Ierīce jāuzstāda pie vertikālas, ugunsizturīgas sienas ar tīkla kabeli uz leju, skat. augšējo attēlu. Montāžā arī ierīce papildus jāsaista ar lietuvu un tiešiem saules stariem.

b) Ierīces darbības apraksts

Sāciet lietot ierīci bez žoga un zemējuma pieslēguma. Ja kontrolspuldze (1) mirgo impulsu ciklā, ierīce ir darba kārtībā. Ja kontrolspuldze (1) nemirgo, vispirms jāpārbauda tīkla spriegums vai tīkla pievads. Ja nevar atrast kļūdu, ierīce jāpārbauda speciālistam.

c) Darbības apraksts ar pieslēgtu žoga sistēmu (žogs + zemējums)

1. Pieslēdziet žoga sistēmu un zemējumu			
2. Iespraudiet 230 V tīkla kabeli			
Kontrolspuldze (1)	Funkcija	Žoga spriegums	Piezīmes
3. Mirgozāja	Žogs un zemējums ir kārtībā	>2500 V = minimālā prasība	Žoga sistēma ir kārtībā! (Nosacījums: žoga sistēmai nav pārtraukuma)
4. Mirgo sarkana	<u>Kļūda:</u> nepietiekams zemējums	<2500 V	<u>Kļūdas indikācija:</u> spriegums zemējuma stienī >1000 V Skat. iespējamās kļūdu avotus pievienotajā lietošanas instrukcijā (2. att., 5. lpp.)!
	<u>Kļūda:</u> žoga sistēmai ir zemslēgums	= nepietiekams	<u>Kļūdas indikācija:</u> zems žoga spriegums, nav palielināta sprieguma zemējuma stienī Izmēriet žoga spriegumu. Minimālā vērtība: 2500 V katrā žoga vietā Skat. iespējamās kļūdu avotus pievienotajā lietošanas instrukcijā (2. att., 5. lpp.)!
5. Nemirgo	Ierīce nav kārtībā		Skat. iepriekš: b) Ierīces darbības pārbaude

Ja kontrolspuldze mirgo ātrāk nekā apm. 1x sekundē, ierīce uzreiz jāizslēdz un pirms lietošanas atsākšanas jāpārbauda speciālistam.

Jauna funkcija atbilstoši EN 60335-2-76

Šī ierīce pēc 15 sekunžu aizkaves laika piegādā ne vairāk kā 5 džoulu izejas enerģiju. Slodzei pieaugot, pēc aizkaves laika ierīce palielina savu izejas enerģiju un tādējādi automātiski pielāgo strāvas stiprumu augu pieaugumam, laikapstākļiem un žoga stāvoklim.

Katram elektriskā žoga sistēmu lietotājam ir likumā noteikts pienākums regulāri, atbilstoši lietošanas nosacījumiem, vismaz reizi dienā kontrolēt elektrisko ganu un žoga sistēmu!

Ierīces un žoga sistēmas vizuāla pārbaude.

Minimālā sprieguma 2500 V mērīšana katrā žoga vietā.

Uz šo ierīci attiecas 3 gadu garantija atbilstoši mūsu garantijas nosacījumiem!

Drošības norādījumus, par zemējumu, lietošanas sākšanu, kā arī garantijas nosacījumus un iespējamās kļūdu avotus skat. pievienotajā lietošanas instrukcijā!

SERVISA adreses :

sazinieties ar specializēto tirgotāju!