

63.001

DB nr. 1761653



DK - Brugervejledning
S - Bruksanvisning
N - Bruksanvisning
FI - Käyttöohje
UK - User manual

Garageportåbner
Garageportsöppnare
Garasjeportåpner
Autotallinoven avaja
Garage Door Opener

BOXER®

Sikkerhedsanvisninger

Vi takker for Deres tillid til valget af dette produkt. For at opnå et tilfredsstillende resultat, bør denne vejledning nøje gennemlæses før produktet tages i brug. Opbevar altid vejledningen sammen med produktet.

VIGTIGT!

Ved brug af garageport åbneren skal følgende grundlæggende sikkerhedsregler nøje overholdes.

Sikkert arbejde med produktet forudsætter, at brugervejledningen og sikkerhedsforskrifterne læses igennem og anvisninger overholdes, før produktet tages i brug. Desuden skal de almindelige sikkerhedsforskrifter følges. Få eventuelt en sagkyndig person til at vise Dem, hvordan produktet fungerer, før den benyttes første gang.

Denne garageport åbner må udelukkende anvendes:

- Til automatisk åbning og lukning af garageporte.
- I den private sektor.
- I overensstemmelse med de beskrivelser og sikkerhedsanvisninger, der er beskrevet i denne brugervejledning.

Udvendig nødåbning - Vigtigt!

Hvis der ikke er nogen alternativ adgang til garagen, skal der altid monteres en udvendig nødåbning mulighed.

Portlåsning - Vigtigt!

Garageportåbneren låser porten, når den er lukket. Eksisterende låseanordninger på porten skal fjernes eller sættes ud af funktion.

- Gennemfør de enkelte arbejdsstrin i den beskrevne rækkefølge og gør dem fortrolig med betjeningen
- Sørg for, at alle brugere sættes nøje ind i garageportens funktion og betjening efter idrifttagelsen.
- Ved garageportens lukkende kanter og mekanik er der fare for klem- og skæreskader. Porten bør kun åbnes og lukkes, når man har fuldt overblik over dens bevægelsesområde og der ikke opholder sig personer her.
- Brug udelukkende de vedlagte eller anbefalede befæstigelsesmaterialer, originale reservedele og -tilbehør.
- Få omgående udskiftet beskadigede netkabler (skal foretages af autoriseret el-installatør)
- Opbevar fjernbetjeningen på en sådan måde, at utilsigtet drift, f.eks. gennem legende børn, er udelukket.
- Portdrevet må kun monteres på korrekt oprettede og afbalancerede garageporte. En forkert oprettet port kan forårsage personskader
- Tag altid stikket ud, inden der foretages arbejde på port eller portdrev
- Grib aldrig ind i en port, der er under bevægelse eller i bevægelige dele.
- Ved defekt maskine, opsig på altid forhandler eller Millarco's serviceafd. på tlf. nr. 87434233 eller pr. mail: service@millarco.dk

Funktioner

Funktioner:

- **Automatisk lys**
Lyset er tændt i 1,5 min. efter aktivering af åbning og slukker automatisk.
- **Reduceret hastighed ved afslutning af hæve/sænke**
Støjsvag og blød start samt langsom standsning, der beskytter motoren og sikrer den en lang levetid.
- **Automatisk stop**
Garageportens bevægelse stoppes, hvis den støder på en forhindring og fører porten et kort stykke tilbage.
- **I**
Trækraften kan reguleres i en skala 1-3, hvor 3 er det maksimale (600N). Under programmering kan træklængden justeres efter ønske.
- **Programmerbar automatisk lukke funktion**
Garageportåbneren kan indstilles til at lukke automatisk efter en given periode.
- **Mulighed for eftermontering af manuel hæve/sænke kontakt**
(Ekstra udstyr - se særskilt punkt)
- **Fjernbetjening x 1 stk.**
Én knap til åbning, standsning og lukning af porten

Udpakning af produktet

Pak forsigtigt produktet ud, og kontroller at alle dele er kommet ud af emballagen.

Indhold:

3 stk. Skinner, 1 stk. kæde - 1 stk. løbevogn - 2 stk. Samlestykker - 1 stk. Motorenhed 1 stk. Forbindelses stang - 1 stk. Fjernbetjening - 2 stk. Stropper til loftmontering - 1 stk. Lås med snor til løbevogn. - Skruer og beslag



Samlevejledning

Inden montering skal afstanden fra portblad til loft kontrolleres, der skal minimum være 5 cm. fri plads over porten i hele portens arbejdsområde.

Ved en afstand til loft, hvor der er mere end 14 cm. skal garage åbneren monteres nedhængt fra loft ved hjælp af de medfølgende beslag.

Ved afstand til loft mindre end 5 cm kontakt da Millarco's service afdeling.

Samling af skinnen

Sammel skinnen, monter de 2 samlestykker omkring det midterste skinnestykke, sæt derefter de andre skinnestykker på. Monter tandhjulet med kæden ført omkring tandhjulet. Sørg for at kæden ligger lige i skinnen og ikke er snoet. Bemærk om beslaget til låsen på løbevognen er på den rigtige side af løbevognen.



Stram nu kæden op med en 14 mm. fastnøgle på møtrikken i modsatte ende af tandhjulet. Kæden skal være strammet således at den ikke kan falde ud af skinnen. Se til at kæden stadig sidder på tandhjulet, siderne af kæden må ikke røre bunden af skinnen.

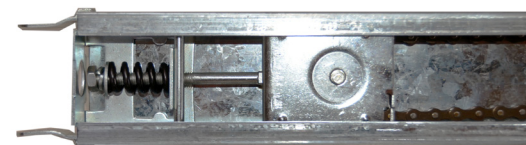

Samling af løbevogn

Klargør løbevognen, monter låsen ned i løbevognen, sæt det de 3 selvskærende skruer i. Træk løbevognen hen over beslaget på kæden og kontroller at låsen, låser løbevognen på kæden.

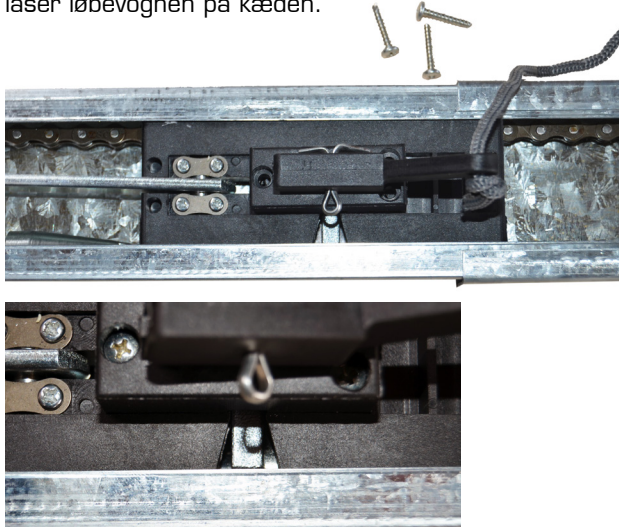

Løbevognens opbygning

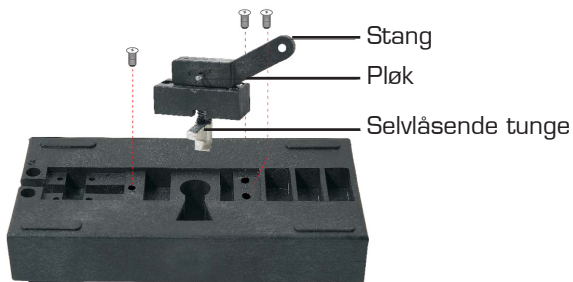

Bemærk! Det tre skruer skal spændes; ellers vil det påvirke selvlåsningsfunktionen, når strømmen er slukket.

Løbevognens funktion

- Lukning: Når du løsner træksnoren, vil løbevognens låsegang automatisk flytte sig ud, og porten vil gå op og ned. Dette er den automatiske nulstilling af løbevognen.
- Åbning: Når styrearmen bevæger sig ind i løbevognen, skal du trække helt i snoren for at adskille løbevognens låsegang og styrearmen, så porten kan trækkes op og ned manuelt.
- Selvlåsning: Når løbevognen adskilles med kædens styrearm, vil porten være låst.

Ledeskinne

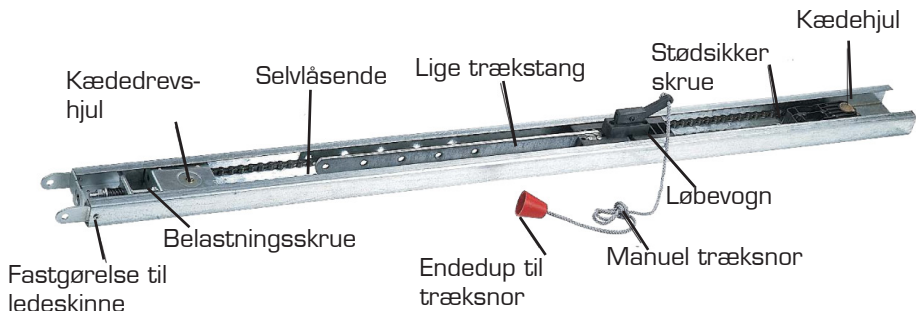

Montering på port

Monter beslaget til fastgørelse af skinnen over porten.



Monter trækbeslaget på midten af porten.



Fastgør portskinnen på beslaget med den medfølgende aksel og sæt splitten i for at fastholde akslen.



Montering af motor

Sæt akselbøsningen på motoren.



Fastgør motorer enheden på port-skinnen med de 2 medfølgende bøjler.

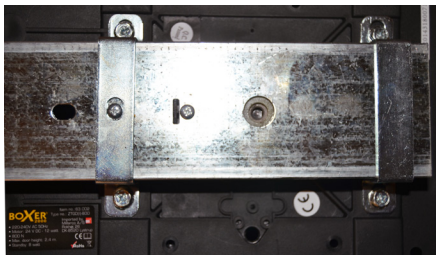

Form nedstropningerne, hvis der er mulighed for det kan skinnen evt. fastgøres på et spær med den medfølgende bøjle. Beslaget klikkes omkring skinne og bøjlen sættes omkring skinnen, det hele boltes sammen med de medfølgende bolte og møtrikker.

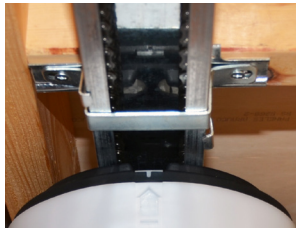
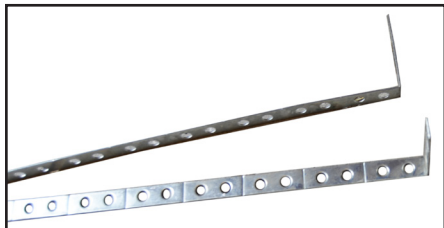

Montering med nedstropning

Montering med stropper bruges kun ved mere end 14 cm. til loftet.

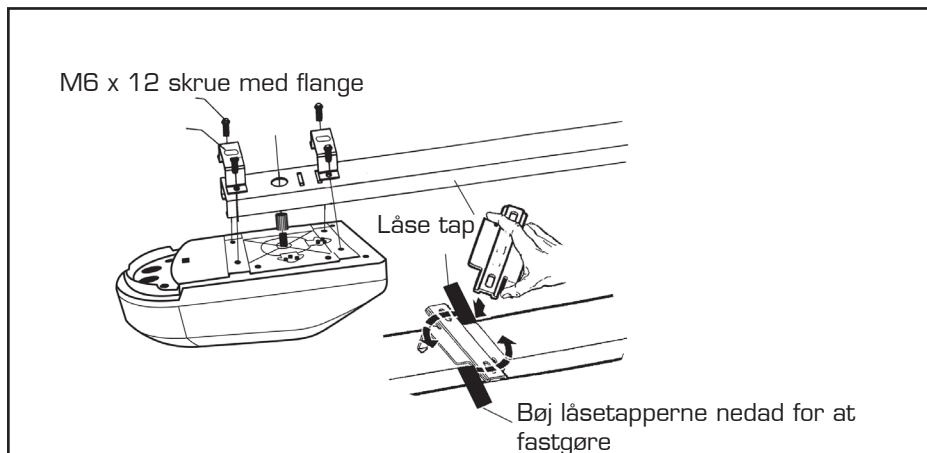

Fastgør løbevognen til porten med den medfølgende forbindelsesstang. Man kan ud fra de forborede huller selv bestemme vinklen for at porten ikke kommer til at røre forbindelsesstangen.

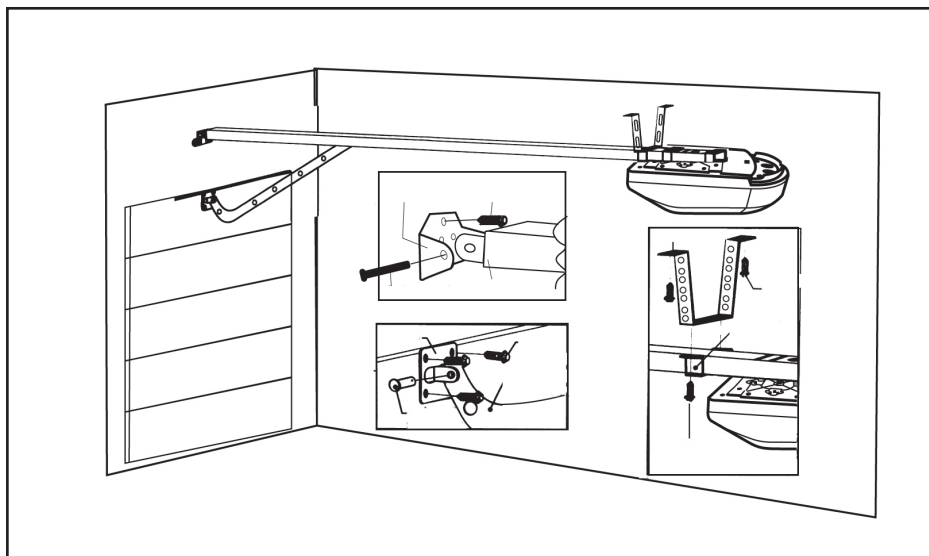

Programmering

Forberedelse af garageporten til åbneren

Først skal du åbne og lukke porten manuelt for at kontrollere, at porten glider problemfrit og er velafbalanceret.

Du må ikke installere åbneren på garageporten, medmindre porten glider problemfrit ved manuel betjening.

Programmering af motorenheden

Programmeringen forgår ved hjælp af 2 LED og 3 knapper: "P" "+" "-"



Vejledning

Programmering af portens åbne og lukke punkt

Tryk på knappen "P" og den grønne LED vil blinke. Tryk og hold knappen + nede for at få porten til at køre til den position du ønsker skal være åbningsposition, (åbnings positionen kan justeres frem og tilbage med "+" og "-") Tryk på "P" knappen én gang for at angive åbningspositionen, den grønne LED vil blinke og gå ud når åbningsposition er gemt. Den røde LED vil blinke.

Tryk derefter på "-" knappen og hold for at bringe porten til den ønskede nederste position. Tryk derefter på "P" knappen. Den røde LED vil blinke og gå ud når lukkeposition er gemt.

Porten vil køre til åbningsposition og derefter tilbage til lukkepositionen. Den automatiske cyklus mærker vægten af porten og indstiller trækraften automatisk. Den røde LED vil forblive tændt, når programmeringen er afsluttet.

BEMÆRK: Når du indstiller OP eller NED grænser, kan "+" eller "-" knappen bruges til finjustering, før du trykker på "P" knappen for at bekræfte.

Indstilling af trækraft

Tryk på "P" knappen i 6 sekunder til både grøn og rød LED lyser konstant. Trækraften kan nu forøges ved tryk på "+" og mindskes ved tryk på "-" den grønne LED vil blinke x antal gange for at indikere hvilken trækraft der er valgt.

3 Blink - max trækraft.

2 blink - middel trækraft.

1 blink - min trækraft.

Den valgte indstilling gemmes ved at trykke på "P"

Tilføjelse eller sletning af fjernbetjeninger

For at programmere fjernbetjeninger og eksterne tastaturer er der nødvendigt at åbne motorenheden. Dette gøres forsigtigt med en stjerne skruetrækker PH2, der er en skrue i hver side af motoren som løsnes og man kan tage låget af motorenheden pas på ikke at beskadige ledninger og print kort.



Tilføjelse

For at tilføje en fjernbetjening tryk på kodeknappen på printkortet kortvarigt, når knappen slippes skal den røde LED Lyse. Tryk derefter 2 gange på den knap på fjernbetjeningen, som du ønsker at programmere til motoren. Den røde LED vil blinke, når den er slukket er fjernbetjening kodet til motoren

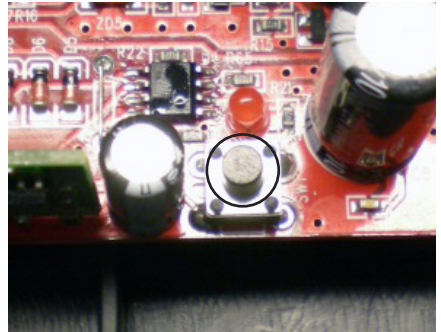

Slet alle fjernbetjeninger

For at slette fjernbetjeninger skal kode knappen holdes nede i 3 sekunder. Når den røde LED går ud er alle fjernbetjeninger slettet.



Udskiftning af batteriet i fjernbetjeningen

Forsigtig!

- Fare ved ukorrekt udskiftning af batteri. Må kun udskiftes med samme batteritype.
- Brug udløbsikre batterier.
- Løsn skrueerne på bagsiden af fjernbetjeningen og tag dækslet af.
- Udskift batteriet.
- Kontroller at polerne vender rigtigt (+/-). Placer - polen på fjederen
- Sæt dækslet på igen og stram skrueerne.

Trådløs tastatur (ekstra udstyr)

Medfølger IKKE, kan købes separat.

Ved tilslutning af det eksterne trådløse tastatur skal dette tilføjes som en fjernbetjening.

Tryk og hold kode knappen nede kortvarigt når knappen slippes skal den røde LED Lyse.

Tast 11 og "PIL TIL V" gentag derefter, tast 11 og "PIL TIL V"

Når portåbneren har modtaget signalet fra det eksterne tastatur 2 gange vil den røde LED vil blinke, når den er slukket er det trådløse tastatur kodet til motoren.

Hvert tastatur kan betjene op til 2 portåbner, så man kan programmere en funktions "Pil" knap til hver motorenhed. Fabrikscoden er 11 til den venstre og 22 til den højre.





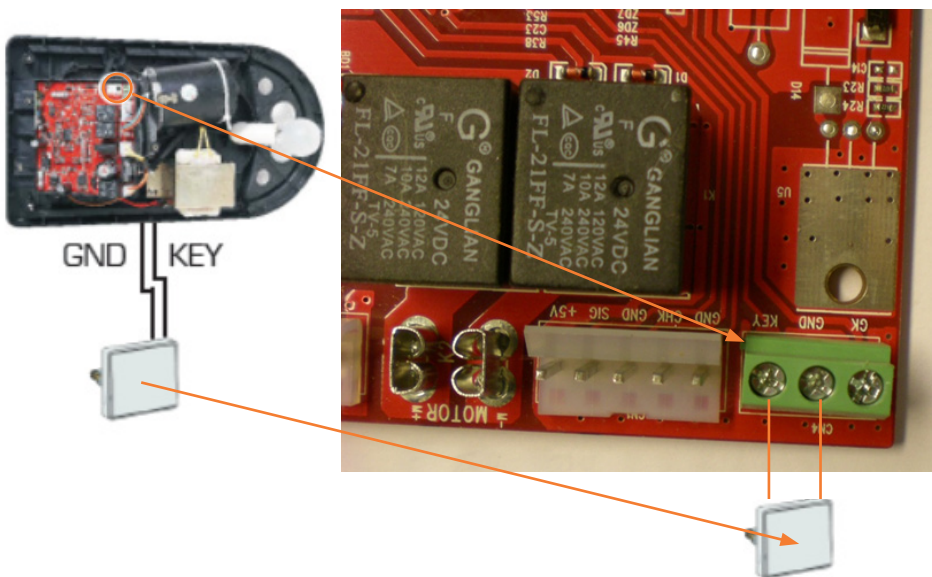

Tilføjelse af manuel kontakt (medfølger ikke)

Hvis man ønsker en ledningsfærdig kontakt kan det laves ved at sætte en vippekontakt til, ledningerne monteret på printkortet i klemmerne. Klemmerne er mærket "GND" og "KEY"



Ekstra udstyr (medfølger ikke)

Det er muligt at købe en del ekstra udstyr til BOXER 1000 garageportåbner. Bla. Fjernbetjening, kodetastatur til udvendigt montage, nødåbner, batteri til fjernbetjening, samt forlænger skinne til at kunne montere BOXER 1000, garageportåbner på en port der er højere end 240 cm.

Vare nr.	Beskrivelse	Foto
63020	Batteri til fjernbetjening 12 Volt 27 Amp. Dimension Ø. 7,7 mm. x 28 mm. MN27A, GP27A, LR27A	
63004	Fjernbetjening, med 3 funktionstaster Inkl. Batteri. Rækkevidde op til 35 m. OBS. Kan styre op til 3 BOXER 1000, 2000 og 3000 portåbnerer. Passer kun til BOXER 1000, 2000 og 3000!	
63010	Udvendigt trådløs digital tastatur Betjenes med personlig kode op til 8-cifre uden sender eller nøgle. Kan monteres udenfor garagen. Leveres inkl. knapcelle batteri CR2032. Kan kodes med 2 forskellige koder, så den kan bruges til 2 portåbnerer, eller til den samme med 2 forskellige koder. Passer kun til BOXER 1000, 2000 og 3000!	
63012	Nødåbner til garageportåbner Til udvendig betjening. Wiren udløses med nøgle og porten løsgøres fra løbevognen og kan dermed åbnes manuelt. Kan bruges i tilfælde af strømsvigt. Monteres såfremt der ikke er anden adgang til garagen. Leveres Inkl. 2 nøgler. Passer til de fleste gængse garageport- åbnerer på markedet.	

Vare nr.	Beskrivelse	Foto
63018	<p>Forlænger skinne på 50 cm. Leveres inkl. 100 cm. kæde samt beslag og skruer. Garageportåbneren kan forlænges med op til 3 x 50 cm. En forlænger skinne kan tage en port på 290 cm. i højden. To forlænger skinner kan tage en port på 340 cm. i højden. Tre forlænger skinne kan tage en port på 390 cm i højden.</p> <p>Passer kun til BOXER 1000, 2000 og 3000!</p>	

Vedligeholdelse & kontrol

Af sikkerhedshensyn skal følgende kontrol gennemføres inden første idrifttagelse samt mindst en gang om måneden.

Placer en egnet genstand med min. 40 cm. højde i portåbningen. Aktiver lukning af port. Når bunden af porten rammer genstanden skal porten stoppe og åbne helt. Hvis dette ikke er tilfældet kontakt da Millarco's service afdeling.

Træk stikket ud, når der arbejdes på garageport åbneren.

Produktet er udviklet til at fungere længe uden problemer med et minimum af vedligeholdelse. Ved at rengøre produktet regelmæssigt og behandle den korrekt, forlænger det produktets levetid.

Produktet skal renses, rengøres og skinnen skal smøres med jævne mellemrum.

Med jævne mellemrum skal porten aktiveres under observation for eventuelle fejl. Kontrollere at alle skruer og møtrikker er spændt.

Miljøbeskyttelse

Genbrug af råstoffer i stedet for bortskaffelse af affald.

Når din maskine er slidt op, beskyt da naturen ved ikke at kaste den bort sammen med almindeligt affald. Maskine tilbehør og emballage skal genbruges på en miljøvenlig måde. Aflever den til et opsamlingssted i din kommune eller til et serviceværksted.

Informationstekst til elektriske og elektroniske produkter

Elektrisk og elektronisk udstyr indeholder materialer, komponenter og stoffer, der kan være skadelige for menneskers sundhed og for miljøet, hvis kasseret elektrisk og elektronisk udstyr ikke håndteres korrekt.

Elektrisk og elektronisk udstyr er mærket med nedenstående overkrydsede skraldespand. Den symboliserer, at elektrisk og elektronisk udstyr ikke må bortskaffes sammen med usorteret husholdningsaffald, men skal indsamles særskilt.

Alle kommuner har etableret indsamlingsordninger, hvor elektrisk og elektronisk udstyr gratis kan afleveres af borgerne på genbrugsstationer og andre indsamlingssteder eller bliver afhentet direkte fra husholdningerne.

Nærmere information kan fås hos kommunens tekniske forvaltning.



Service & reparation

Vi yder garanti på vores produkter i henhold til de lovbestemmelser, som gælder i det enkelte land. (Købebevis skal fremlægges/medsendes)

Service og reparation uden beregning ydes indenfor garantiperioden iflg. dansk købelov under følgende forudsætninger.

1. Fejlen er en konstruktions- eller materialefejl (normal slitage og misbrug er undtaget)
2. Reparation har ikke være forsøgt, af andre end Millarco's godkendte serviceværksteder
3. Der har ikke været anvendt uoriginale dele til produktet

Serviceydelser uden beregning omfatter udskiftning af defekte samt arbejds løn.

Produktet indleveres hvor De har købt det og forretningen sørger for videre forsendelse. Vi modtager ikke reparationer eller garantiforpligtelser direkte fra kunden.

Såfremt der skulle opstå tekniske spørgsmål, er De naturligvis velkommen til at kontakte vore serviceværksted:

Millarco International A/S, Rokhøj 26, DK - 8520 Lystrup
Service telefon: +45 8743 4233
E-mail: service@millarco.dk

Fejlfinding

Problem	Årsag	Løsning
Motoren fungerer ikke	Dårlig forbindelse eller sprunget sikring	Kontroller forbindelsen. Udskift sikringen.
Efter indstilling af åbnings- og lukkeposition fungerer motoren ikke	Møtrikker anvendt til montering af motordelen på skinnen er løse. Programmeringsfejl	Stram møtrikkerne. Indstil åbnings- og lukkeposition igen.
Vægkontakten fungerer, men fjernbetjeningen fungerer ikke	Fjernbetjeningen har ikke foretaget selv læring. Fjernbetjeningens batteri er fladt	Indkod garageport åbneren i fjernbetjeningen - se punkt "Selvlærende fjernbetjening" Skift batteri i fjernbetjeningen
Fjernbetjeningen virker kun på meget kort afstand	Fjernbetjeningens batteri er ved at være fladt	Skift batteri i fjernbetjeningen
Garageporten stopper under drift	Sikkerhedsanordning er udløst eller vægkontakt aktiveret	Fjern forhindringen
Garageporten fungerer ikke ved aktivering af fjernbetjening eller vægkontakt	Garageporten detekterer ved selvtest en intern fejl og displayet blinker	Træk stikket ud og sæt det ind igen efter 5 sekunder. Hvis fejlen vedvarer, kontakt Millarco's serviceafdeling
Garageport åbneren åbner ikke helt	Programmering ikke korrekt foretaget Skade på porten Vejrforhold - f.eks. regn og sne har øget portens vægt	Gennemfør ny programmering Kontakt repareratør for at udbedre skader. Garageporten opfatter situationen som en forhindring. Indstil trækkræften til højere niveau. Fjern sne fra porten

Tekniske data

Garageportåbner	Model 63.001 / ZTGD II 600NM
Indgangseffekt:	220-240V AC 50Hz
Modtagerfrekvens:	433,92 MHz
Optagen effekt:	100 watt
Kode:	Rullekode
Driftstemperatur:	-20° - 70°
Fjernbetjeningseffekt:	27 A 12 V-batteri
Relativ luftfugtighed:	≤ 90 %
Pære:	230V 15W
Åbnings- og lukkekraft:	Maks. 600 N
Maks. port højde:	2,40 meter
Maks port størrelse:	8,0 m ²
Maks port vægt:	80 kg.
Lys:	1,5 minutter
Kraftig trækskinne:	3 meter
Støj:	<60DD
Standbyforbrug:	8 watt

CE - Overensstemmelseserklæring

Manual version 1/Januar 2015

EU-Importør Millarco International A/S

DK-8520 Lystrup

Erklærer herved at Materiel:

Garageportåbner - model 63.001 - ZTGD II 600NM



www.millarco.dk

Er fremstillet i overensstemmelse med følgende direktiver:

98/37/EC,
2006/95/EEC,
89/336/EEC,

Maskindirektivet
Lavspændingsdirektivet
EMC direktivet

Sted & Dato:

Lystrup, 28. januar 2015

Signeret: Lars Bærentsen

Materiellet er udført i henhold til følgende Standarder:
EN60 335-1 - EN 60 335-2-95

BOXER[®]

Säkerhetsanvisningar

Vi tackar för ditt förtroende och för att du valt denna produkt. För att få ett tillfredsställande resultat bör du läsa igenom denna bruksanvisning noga innan du börjar använda produkten. Förvara alltid bruksanvisningen tillsammans med produkten.

VIKTIGT!

När garageportöppnaren används måste följande grundläggande säkerhetsföreskrifter nogta beaktas.

Säkert arbete med produkten förutsätter att man läser igenom bruksanvisningen och säkerhetsföreskrifterna samt beaktar instruktionerna innan produkten tas i bruk. Dessutom måste de allmänna säkerhetsföreskrifterna följas. Eventuellt kan du be en sakkunnig person att visa dig hur produkten fungerar, innan du använder den för första gången.

Denna garageportöppnare får endast användas:

- För automatisk öppning och stängning av garageport.
- För privat bruk.
- I enlighet med de beskrivningar och säkerhetsanvisningar som beskrivs i denna bruksanvisning.

Utvändig nödöppning - Viktigt!

Om det inte finns någon alternativ ingång till garaget, ska man alltid montera en utvändig nödöppningsmöjlighet.

Portlåsnings - Viktigt!

Garageportöppnaren låser porten, när den är stängd. Befintliga låsanordningar på porten ska tas bort eller sättas ur funktion.

- Genomför de enskilda arbetsstegen i angiven ordningsföljd och sätt dig in i användningen.
- Se till att alla användare sätter sig ordentligt in i garageportens funktion och användning när den tagits i bruk.
- Vid garageportens låsande kanter och mekanik är det risk för kläm- och skärskador. Porten bör endast öppnas och stängas när man har full överblick över dess rörelse område och inga personer vistas där.
- Använd endast medföljande eller rekommenderade fästmaterial, originalreservdelar och -tillbehör.
- Byt omgående ut skadade strömslad dar (ska göras av behörig elektriker).
- Förvara fjärrkontrollen på ett sådant sätt att oavsiktlig användning, t.ex. av lekande barn, är omöjligt.
- Portdrevet får endast monteras på en korrekt uppsatt och balanserad garageport. En fel uppsatt port kan orsaka personskadur.
- Dra alltid ut strömkontakten innan det görs något arbete på port eller portdrev.
- Fatta aldrig tag i en port som befinner sig i rörelse eller i de rörliga delarna.
- Om produkten är defekt ska du alltid kontakta din återförsäljare eller Millarcos serviceavdelning på tel: +45 87434233 eller per e-post: service@millarco.dk

Funktioner

Funktioner:

- **Automatisk belysning**
Belysningen är tänd i 1,5 min. efter aktivering av öppning och släcks automatiskt.
- **Minskad hastighet vid slutet av lyft/sänk.**
Stötdämpad och mjuk start samt långsamt stopp som skyddar motor och säkerställer att den håller länge.
- **Automatiskt stopp**
Garageportens rörelse stoppas om den stöter på ett hinder och porten förs en liten bit bakåt.
- **Programmerbar lyft/sänkdragkraft och längd.**
Dragkraften kan regleras enligt skalan 1-3, där 3 är max. dragkraft 600N). Under programmeringen kan draglängden justeras efter önskemål.
- **Programmerbar automatisk låsfunktion.**
Garageportöppnaren kan ställas in på att stängas automatiskt efter en given period.
- **Möjlighet till eftermontering av manuell lyft/sänk-kontakt.**
(Extrautrustning - se särskild punkt)
- **Fjärrkontroller x 1 st.**
En knapp för att öppna, stoppa och låsa porten

Uppackning av produkten

Packa försiktigt upp produkten och kontrollera att inga delar ligger kvar i kartongen.

Innehåll:

3 st. skenor, 1 st. kedja - 1 st. löpvagn - 2 st. monteringsstycken - 1 st. motorenhet - 1 st. förbindelsestång - 1 st. fjärrkontroller - 2 st. remmar till takmontering - 1 st. lås med snöre till löpvagnen. - skruvar och beslag

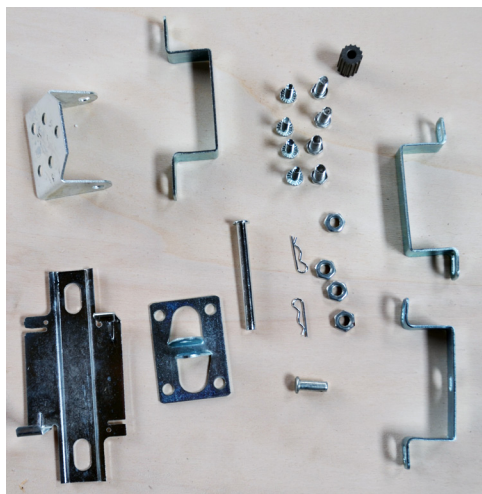

Monteringsvägledning

Före montering skal avståndet från portblad till tak kontrolleras. Det ska finnas min. 5 cm fritt utrymme över porten i hela portens arbetsområde.

Om avståndet till taket överstiger 14 cm, ska garageportöppnaren monteras hängande från taket med hjälp av de medföljande beslagen.

Om avståndet till taket är mindre än 5 cm, kontakta Millarcos serviceavdelning.

Montera skenan

För att montera skenan ska du sätta de 2 monteringsstyckena runt det mittersta skenstycket och därefter sätta på de andra skenstyckena. Montera kugghjulet med kedjan lagd runt det. Se till att kedjan ligger i skenan och inte har vridit sig. Kontrollera om beslaget till låset på löpvagnen är på rätt sida om löpvagnen.



Spänn nu kedjan med en 14 mm U-nyckel på muttern på kugghjulets motsatta ände. Kedjan ska vara spänd så att den inte kan ramla ut ur skenan. Se till att kedjan sitter ordentligt på kugghjulet. Kedjesidorna får inte komma i kontakt med skenans botten.

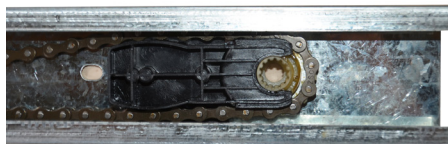

Montera löpvagnen

Gör i ordning löpvagnen, montera låset nere i löpvagnen, sätt i de 3 självdragande skruvarna. Dra löpvagnen över beslaget på kedjan och kontrollera att låset låser löpvagnen på kedjan.

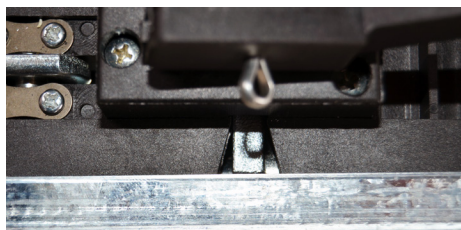
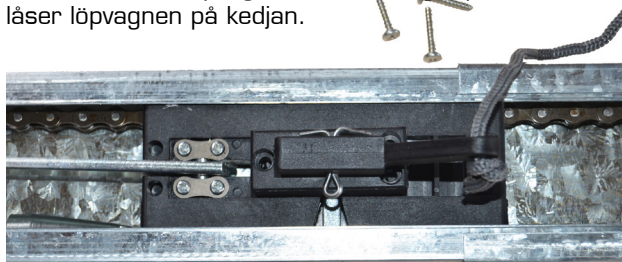

Slädens konstruktion

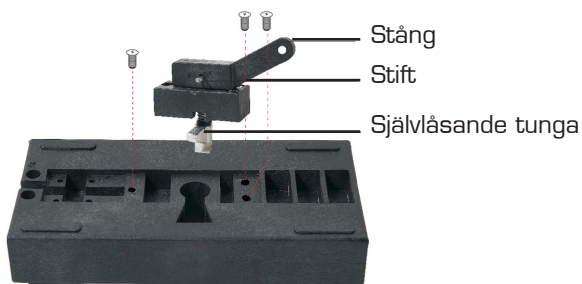

Observera: de tre skruvarna måste dras åt ordentligt. Självlåsningfunktionen påverkas annars om strömmen är avstängd.

Slädens funktion

- Stängning: I neutralt läge låses självlåsningstungan fast i kedjans manöverarm och porten öppnas och stängs automatiskt. På så sätt återställs släden automatiskt.
- Öppning: Dra i snöret på den självlåsande tungan så att den frigörs från manöverarmen. Porten kan nu öppnas och stängas manuellt.
- Självlåsning: Porten låses när kedjans manöverarm håller släden öppen.

Styrskena

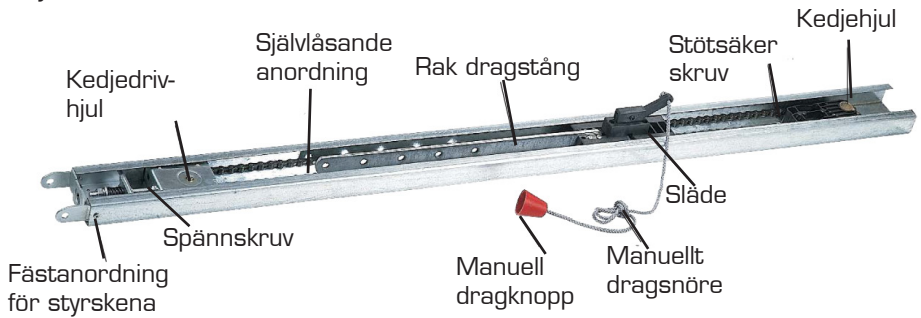

Montera på porten

Montera beslaget för att fästa skenan över porten.

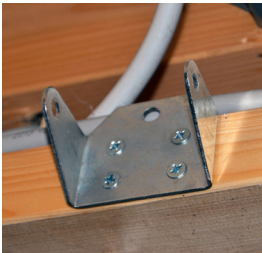

Montera dragbeslaget på portens mitt.

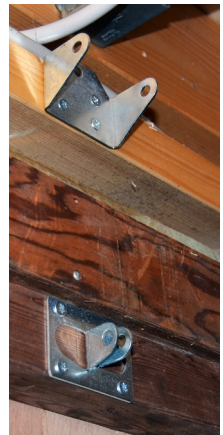

Fäst portskenan på beslaget med den medföljande axeln och sätt i sprinten för att fästa axeln.



Montera motorn

Sätt axelbussningen på motorn.

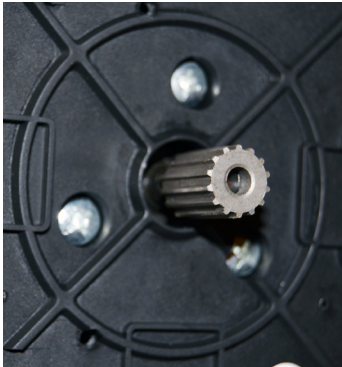

Fäst motorenheten på portskenan med de 2 medföljande byglarna.

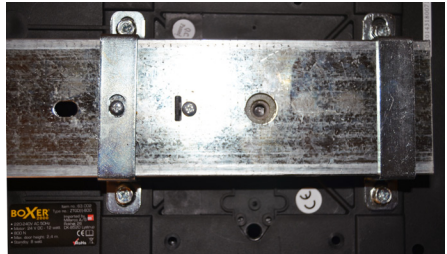

Forma de nedåtgående kättingredskapen. Om det är möjligt går det att ev. fästa skenan på en spärr med den medföljande bygeln. Snäpp fast beslaget runt skenan och sätt bygeln runt skenan. Det hela fästs med de medföljande bultarna och muttrarna.

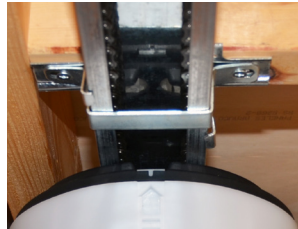
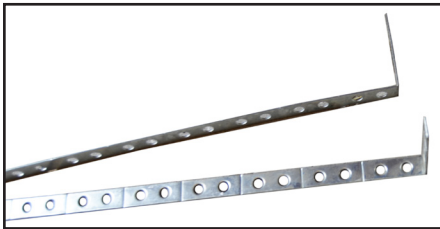

Montering med nedåtgående kättingredskap

Montering med kättingredskap används bara om det är mer än 14 cm till taket.

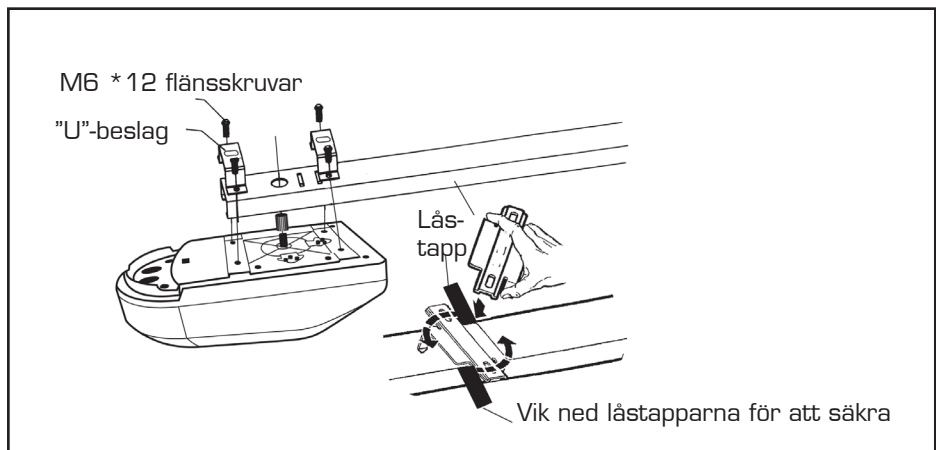

Fäst löpvagnen på porten med den medföljande förbindelsestäng. Utifrån de förborrade hålen går det att själv bestämma vinkeln så att porten inte kommer i kontakt med förbindelsestäng.

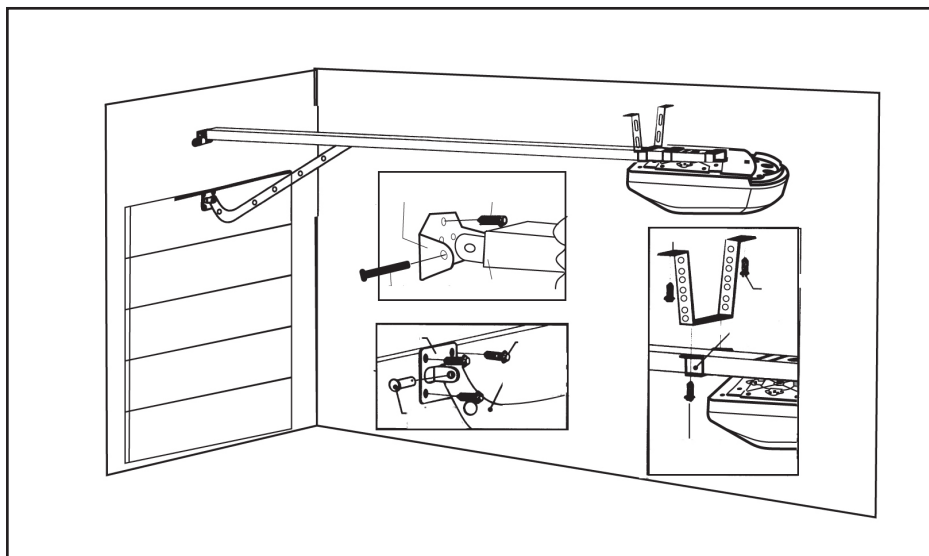

Programmering

Förberedelse av garageporten för öppnare

Öppna och stäng porten manuellt för att kontrollera att porten rör sig problemfritt och är välbalanserad.

Montera inte öppnaren på garageporten om porten inte rör sig problemfritt vid manuell manövrering.

Programmera motorenheten

Programmeringen görs med hjälp av 2 lysdioder och 3 knappar: "P" "+", och "-".



Instruktion

Programmera portens öppning- och stängningspunkt

Tryck på knappen "P" så kommer den gröna lysdioden att blinka. Tryck på knappen "+" och håll nedtryckt för att köra porten till den position du vill ska vara öppningspositionen (öppningspositionen kan justeras fram och tillbaka med hjälp av "+" och "-"). Tryck på "P"-knappen en gång för att ange öppningspositionen. Den gröna lysdioden kommer att blinka och slocknar när öppningspositionen har sparats. Den röda lysdioden kommer att blinka.

Tryck sedan på knappen "-" och håll nedtryckt för att föra porten till den önskade nedersta positionen. Tryck sedan på "P"-knappen. Den röda lysdioden kommer att blinka och sedan slockna när stängningspositionen har sparats.

Porten kommer att köra till öppningspositionen och sedan tillbaka till stängningspositionen. Den automatiska cykeln registrerar portens vikt och ställer in dragkraften automatiskt. Den röda lysdioden förblir tänd när programmeringen har avslutats.

TÄNK PÅ: När du ställer in gränserna för UPP eller NED går det att använda knapparna "+" eller "-" för att finjustera före du trycker på knappen "P" för att bekräfta.

Ställa in dragkraft

Tryck på knappen "P" i 6 sekunder tills både den gröna och röda lysdioden lyser konstant. Nu går det att höja dragkraften genom att trycka på "+" och sänka den genom att trycka på "-". Den gröna lysdioden kommer att blinka x antal gånger för att indikera vilken dragkraft som har valts.

3 blinkningar – max. dragkraft.

2 blinkningar – medelhög dragkraft.

1 blinkning – min. dragkraft.

Spara den valda inställningen genom att trycka på "P".

Lägga till eller ta bort fjärrkontroller

För att programmera fjärrkontroller och externa knappsatser är det nödvändigt att öppna motorenheten. Det görs försiktigt med en stjärnskruvmejsel PH2. Det sitter en skruv på var sida om motorn som går att lossa och man kan ta av locket till motorenheten. Se till så att du inte skadar ledningar och kretskort.

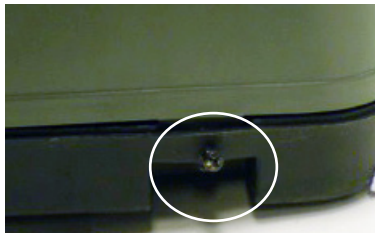

Lägga till

För att lägga till en fjärrkontroll ska du kort trycka på kodknappen på kretskortet. När du släpper knappen ska den röda lysdioden lysa. Tryck sedan 2 gånger på den knapp på fjärrkontrollen som du vill programmera till motorn. Den röda lysdioden kommer att blinka. När den slocknar är fjärrkontrollen kodad till motorn.

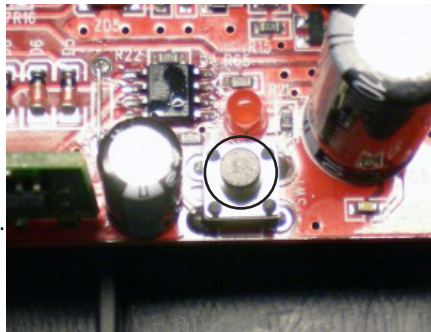

Radera alla fjärrkontroller

För att radera fjärrkontroller ska du trycka ner kodknappen i 3 sekunder. När den röda lysdioden slocknar har alla fjärrkontroller raderats.



Byta batteri i fjärrkontrollen

Försiktighet!

- Fara vid felaktigt byte av batteri. Får endast ersättas med samma batterityp.
- Använd läcksäkra batterier.
- Lossa skruvarna baktill på fjärrkontrollen och ta av luckan.
- Byt batteriet.
- Kontrollera att polerna är rättvända (+/-). Placera minuspolen (-) på fjädern.
- Sätt på luckan igen och spänn skruvarna.

Trådlös knappsats (extrautrustning)

Ingår **INTE**, kan köpas separat.

När den externa, trådlösa knappsatsen ansluts ska det göras som en fjärrkontroll.

Tryck ned kodknappen och håll den kort nedtryckt. När du släpper knappen ska den röda lysdioden lysa.

Knappa in 11 och "PIL TILL V" och upprepa sedan samma intryckning igen.

När portöppnaren har tagit emot signalen från den externa knappsatsen 2 gånger kommer den röda lysdioden att blinka.

När den har slocknat är den trådlösa knappsatsen kodad till motorn.

Varje knappsats kan betjäna upp till 2 portöppnare, så man kan programmera en funktions-"pil"-knapp till varje motorenhet.

Fabrikskoden är 11 till den vänstra och 22 till den högra.



Lägga till manuell kontakt (medföljer inte)

Om man vill ha en fast kontakt går det att skapa en sådan genom att sätta in en vippbrytare till ledningarna som är monterade på kretskortet i plinten. Plintarna är markerade med "GND" och "KEY"

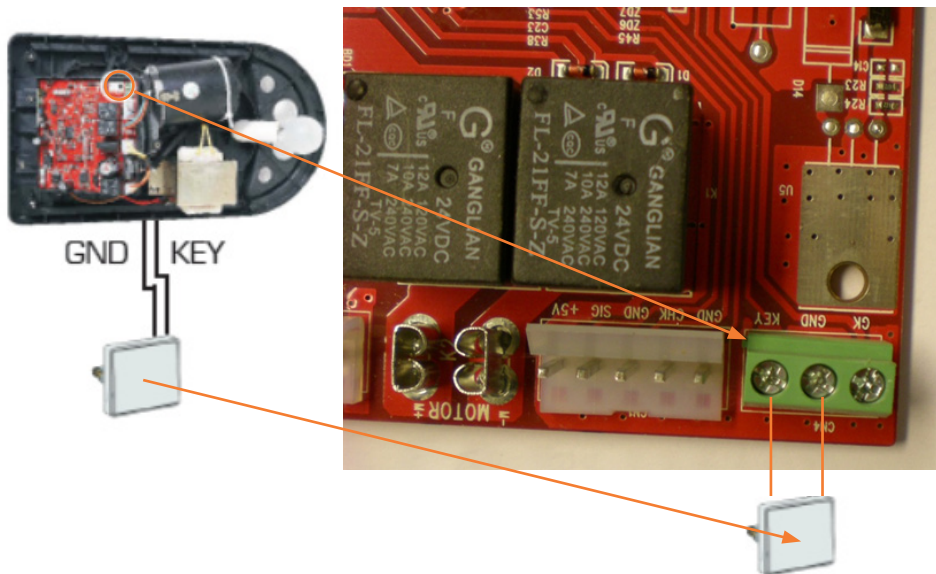

Extra utrustning (medföljer inte)

Det går att köpa till extrautrustning till garageportsöppnarna BOXER 1000. Bl.a. fjärrkontroll, knappsats för utvändig montering, nödöppnare, batteri till fjärrkontroll samt förlängningsskena för att kunna montera garageportsöppnarna BOXER 1000 på en port som är högre än 240 cm.

Varunr.	Beskrivning	Foto
63020	Batteri till fjärrkontroll 12 volt 27 amp. Mått Ø. 7,7 mm x 28 mm. MN27A, GP27A, LR27A	
63004	Fjärrkontroll med 3 funktionsknappar inkl. batteri. Räckvidd upp till 35 m. OBS. Kan styra upp till 3 portöppnare av typen BOXER 1000, 2000 och 3000. Passar endast BOXER 1000, 2000 och 3000!	
63010	Utvändig, trådlös, digital knappsats Betjänas med personlig kod på upp till 8 siffror utan sändare eller nyckel. Kan monteras utanför garaget. Levereras inkl. knappcells batteri CR2032. Kan kodas med 2 olika koder så att den kan användas till 2 portöpp- nare eller till samma med 2 olika koder. Passar endast BOXER 1000, 2000 och 3000!	
63012	Nödöppnare till garageportsöppnare För utvändig betjäning. Vajern utlöses med nyckel och porten frigörs från löpvagnen och kan därigenom öppnas manuellt. Kan användas vid strömav- brott. Monteras om det inte finns annan åtkomst till garaget. Levereras inkl. 2 nycklar. Passar de flesta garageportsöppnare på marknaden.	

Varunr.	Beskrivning	Foto
63018	<p>Förlängningsskena på 50 cm. Levereras inkl. 100 cm kedja samt beslag och skruvar. Garageportsöppnaren kan förlängas med upp till 3 x 50 cm. En förlängningsskena kan användas för en port som är upp till 290 cm hög. Två förlängningsskenor kan användas för en port som är upp till 340 cm hög. Tre förlängningsskenor kan användas för en port som är upp till 390 cm hög.</p> <p>Passar endast BOXER 1000, 2000 och 3000!</p>	

Underhåll & kontroll

Av säkerhetsskäl ska följande kontroll genomföras innan produkten tas i bruk för första gången, och därefter minst en gång i månaden.

Placera ett lämpligt föremål som är minst 40 cm högt i portöppningen. Aktivera stängning av port. När portens botten når föremålet ska porten stanna och öppna helt. Om så inte sker, kontakta Millarcos serviceavdelning.

Dra ut strömkontakten när du arbetar med garageportöppnaren.

Produkten är konstruerad för att under lång tid fungera problemfritt med minimalt underhåll. Genom att regelbundet rengöra produkten och hantera den korrekt, förlänger du produktens livstid.

Produkten ska rensas och rengöras och skenan ska smörjas med jämna mellanrum.

Porten ska regelbundet aktiveras under observation för eventuella fel. Kontrollera att alla skruvar och muttrar är åtdragna.

Miljøhønsyn

Återanvøndning av råmateriale i stallet for kassering av avfall.

Når maskinen er utsliten ska du skydda miljøen genom att inte kasta maskinen i den vanligaste soptunna. Maskin, tillbehør og emballage ska återanvøndas på ett miljøvenligt sätt. Lømna in maskinen på nærmaste återvinningscentral eller till en serviceverkstad.

Informationstext for elektriske og elektroniske produkter

Elektrisk og elektronisk utrustning inneholder materiale, komponenter og ømner som kan være skadelige for menneskers helse eller for miljøen, om den elektriske og elektroniske utrustningen ikke hanteres korrekt.

Elektrisk og elektronisk utrustning er merket med nedanstøende øverkorsede soptunna. Den anger at elektrisk og elektronisk utrustning ikke får avfallshanteres tillsammans med øsorterat hushøllsavfall, utan ska samlas in separat.

Alla kommuner har etablerat insamlingsystem for kostnadsfri inlønning av elektrisk og elektronisk utrustning via återvinningsstationer og andra insamlingsplatter. Utrustningen kan øven hømtas direkt från hushøllen. Mer informasjon finns hos den tekniske forvaltningen i din kommun.



Service og reparation

Vi lønner garanti på våre produkter i ønlighet med de lagar som gøller i det land där produktene anvønds. (Inkøpsbevis ska visast opp/bifogast.)

Kostnadsfri service og reparation ørbjuds under garantiperioden ønligt svensk konsumentlag under følgende forøstøttninger:

1. Felet ør ett konstruktions- eller materialfel (normalt slitage og felaktig anvøndning undantas)
2. Reparationsførsøk ikke har utført av nøgon annan øn Millarcos godkønde serviceverkstøder
3. Inga reservedelar som ikke ør original har anvønts till produktene

Kostnadsfri garantiservice omfatter utbytte av defekte delar samt ørbeidskostnad.

Produkten ska lønnes in där den køptes og afføren ansvarar for videre transport. Vi tar ikke ømot reparationer eller garantiørendene direkt från kunden.

Vid tekniske frøgør ør du naturligtvis vølkommen att kontakta vår serviceverkstad:

Millarco International A/S, Rokhøj 26, DK - 8520 Lystrup
Servicetelefon: +45 8743 4233
E-post: service@millarco.dk

Felsökning

Problem	Orsak	Lösning
Motorn fungerar inte.	Dålig anslutning eller utlöst säkring.	Kontrollera anslutningen. Byt säkring.
Efter inställning av öppnings- och stängningsposition fungerar inte motorn.	Muttrar som används för montering av motordelen på skenan sitter löst. Programmeringsfel.	Spänn muttrarna. Ställ in öppnings- och stängningsposition på nytt.
Väggkontakten fungerar, men fjärrkontrollen fungerar inte.	Fjärrkontrollen har inte utfört självinläring. Fjärrkontrollens batteri är tomt.	Koda garageportöppnaren i fjärrkontrollen - se punkten "Självinlärande fjärrkontroll". Byt batteri i fjärrkontrollen.
Fjärrkontrollen har en mycket begränsad räckvidd.	Fjärrkontrollens batteri håller på att bli tomt.	Byt batteri i fjärrkontrollen.
Garageporten stoppar under drift.	Säkerhetsanordning har utlösts eller så har väggkontakten aktiverats.	Avlägsna hindret.
Garageporten fungerar inte vid aktivering av fjärrkontroll eller väggkontakt.	Garageporten detekterar genom självtest ett internt fel och displayen blinkar.	Dra ut kontakten och sätt in den igen efter 5 sekunder. Om felet kvarstår, kontakta Millarcos serviceavdelning.
Garageportöppnaren öppnar och stänger inte helt.	Programmering felaktigt utförd. Skada på porten. Väderleksförhållanden - t.ex. att regn och snö har ökat portens vikt.	Genomför ny programmering. Kontakta reparatör för reparation av skador. Garageporten uppfattar situationen som ett hinder. Ställ in dragkraften på en högre nivå. Ta bort snö från porten.

Tekniska data

Garageportöppnare	Modell 63.001 / ZTGD II 600NM
Ingångseffekt:	220-240V - 50Hz
Mottagarfrekvens:	433,92 MHz
Effektförbrukning:	100 watt
Kod:	Rullkode
Driftstemperatur:	-20° - 70°
Fjärrkontrolleffekt:	27 A 12 V-batteri
Relativ luftfuktighet:	≤ 90 %
Glödlampa:	24 V 5 W
Öppnings- och stängningskraft:	Max. 600 N
Max. porthöjd:	2,40 meter
Max. portstorlek:	8,0 m ²
Max. portvikt:	80 kg.
Belysning:	1,5 minuter
Kraftig dragskena:	3 meter
Bullernivå:	<60DB
Standby:	800 watt

CE – Överensstämmelseförklaring Bruksanvisning version 1/Januar 2015

EU-importör Millarco International A/S

DK-8520 Lystrup

deklarerar härmed att material:

Garageportöppnare - modell 63.001 - ZTGD II 600NM



www.millarco.dk

är tillverkad i överensstämmelse med
följande direktiv:

98/37/EC,
2006/95/EEC,
89/336/EEC,

Maskindirektivet
Lågspänningsdirektivet
EMC-direktivet

Ort och datum:

Lystrup, 28. januar 2015

Undertecknat: Lars Bærentsen

Materialet är utfört i enlighet med följande standarder:
EN60 335-1 - EN60 335-2-95

BOXER[®]

N - Bruksanvisning

Sikkerhetsanvisninger

Takk for den tilliten du har vist ved å velge denne garasje-døråpneren. Du får de beste resultatene ved å lese denne veiledningen nøye før enheten tas i bruk. Brukerveiledningen skal alltid oppbevares sammen med enheten.

VIKTIGT!

Ved bruk må nedenstående grunnleggende sikkerhetsregler alltid følges.

Sikker betjening av enheten krever at du leser brukerveiledningen og sikkerhetsanvisningene og følger dem før enheten brukes første gang. Du må også alltid følge generelle sikkerhetsregler. Hvis det er mulig, få en kyndig person til å vise deg hvordan enheten fungerer før du bruker den første gang.

Bare for bruk:

- til automatisk åpning og lukking av garasjeport
- til private formål
- i samsvar med beskrivelsene og sikkerhetsanvisningene i denne brukerveiledningen

Utvendig nødåpning - viktig!

Hvis ikke det er noen annen tilgang til garasjen, må det alltid finnes en måte å åpne porten på fra utsiden.

Låsing - viktig!

Garasjeporten blir låst når den blir lukket. Fjern eller deaktivert alle eksisterende låser på porten.

- Utfør hvert trinn i den rekkefølgen som beskrives, og påse at du er kjent med betjeningen.
- Påse at alle andre brukere er kjent med portfunksjonen og betjeningen når den er i bruk.
- Under- og sidekantene på porten samt mekanismen utgjør en fare ved at man kan klemme eller skjære seg. Ikke betjen porten før du kan se hele bevegelsesområdet og er sikker på at ingen er i veien.
- Bruk bare de leverte eller anbefalte delene, originale reservedeler og tilbehør.
- Skift slitte eller skadde strømkabler straks (må gjøres av en autorisert elektriker).
- Oppbevar fjernkontrollen på et sikkert sted der utilsiktet aktivert ikke kan skje (f.eks. av barn).
- Bare egnet for montering på riktig monterte og balanserte garasjeporter. En feilmontert port kan føre til personskader.
- Kople alltid fra strømmettet før du arbeider på porten eller portmotoren.
- Ikke prøv å stoppe port eller deler som er i bevegelse.
- Hvis enheten er defekt, ta alltid kontakt med forhandleren eller Millarcos serviceavdeling på tlf.: (+45) 87434233 eller via e-post: service@millarco.dk

Funksjoner

Funksjoner:

- **Automatisk lys**
Lyset står på i 1,5 minutter etter åpning og slås av automatisk.
- **Porthastigheten reduseres når porten nærmer seg full åpning/lukking**
Stille og myk start, langsom stopp for å beskytte motoren og sikre lang levetid.
- **Automatisk stopp**
Portbevegelsen stanser hvis porten treffer en gjenstand, og da går den litt tilbake.
- **Programmerbar kraft til heving/senking og lengde**
Kraften kan justeres etter en skala fra 1-3, der 3 er maksimum (600 N). Under programmering kan trekk lengden justeres etter ønske.
- **Programmerbar automatisk lukkefunksjon**
Kan innstilles for å lukke automatisk etter en gitt tid.
- **Manuell bryter for å åpne/lukke kan monteres senere**
(Ekstrautstyr - se eget punkt)
- **Fjernkontroll x 1**
En enkelt knapp for å åpne, stoppe og lukke

Utpakking

Fjern enheten forsiktig fra emballasjen, og kontroller at du har fjernet alle delene.

Innhold:

3 stk. skinner, 1 stk. kjede - 1 stk. løpevogn - 2 stk. koblingsstykker - 1 stk. motorenhet - 1 stk. forbindelsesstang - 1 stk. fjernkontroller - 2 stk. stropper til loftmontering - 1 stk. lås med snor til løpevogn. - Skruer og beslag



Monteringsanvisninger

Kontroller avstanden fra portbladet til himlingen før montering.
Minst 5 cm mellom port og himling for full lengde på driftsområdet.

Hvis avstanden til himlingen overstiger 14 cm, må portåpneren henge ned fra himlingen i den medfølgende braketten.

Hvis avstanden til himlingen er under 5 cm, ta kontakt med Millarcos serviceavdeling.

Montering av skinnen

Monter skinnen, monter de 2 monteringsstykkene rundt det midterste skinnestykket og sett deretter på de andre skinnestykkene. Monter tannhjulet med kjeden ført rundt tannhjulet. Sørg for at kjeden ligger riktig i skinnen og ikke er vridd. Påse at beslaget til låsen på løpevoggen er på den riktige siden av løpevoggen.



Stram så opp kjeden med en 14 mm skiftenøkkel på mutteren i motsatt ende av tannhjulet. Kjeden skal være strammet slik at den ikke kan falle ut av skinnen. Sørg for at kjeden hele tiden sitter på tannhjulet. Sidene på kjeden må ikke berøre bunnen av skinnen.

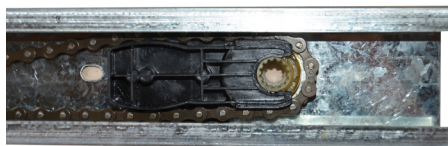

Samling av løpevogn

Klargjør løpevognen, monter låsen ned i løpevognen, sett deretter i de 3 selv-gjengende skruene. Trekk løpevognen så over beslaget på kjeden og kontroller at låsen låser løpevognen på kjeden.

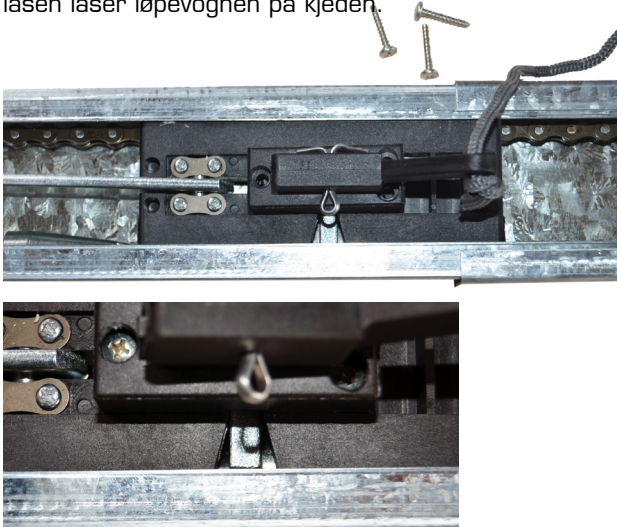

Oppbygning av griperen

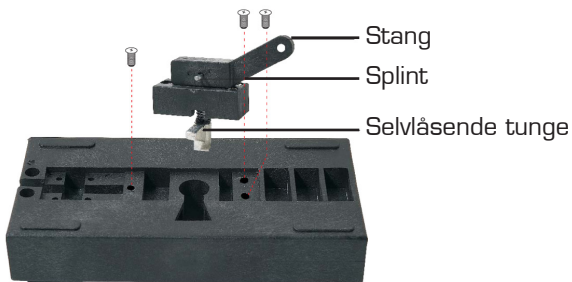

Merk: De tre skruene må strammes. Ellers vil det påvirke selvlåsefunksjonen hvis strømmen er av.

Griperens funksjon

- Lukking: Løse snoren, gripersplinten dras ut automatisk, og porten beveger seg opp og ned. Dett er automatisk tilbakestilling av griperen.
- Åpning: Når drivstangen går helt inn i griperen, trekk i snoren for å skille gripersplinten og drivstangen slik at porten kan beveges opp og ned manuelt.
- Selvlåsing: Når griperen er skilt fra kjedets drivstang, låses porten.

Styrebane

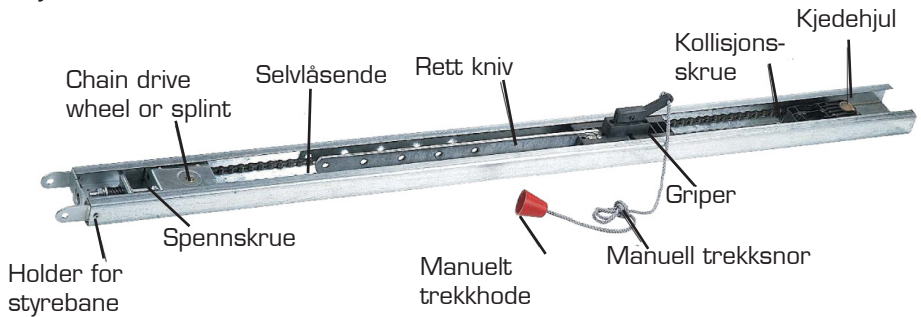

Montering på port

Monter beslaget for feste av skinnen over porten.

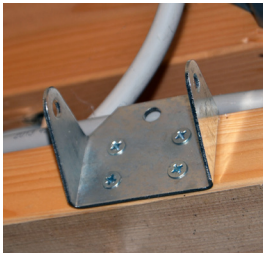

Monter trekkbeslaget på midten av porten.

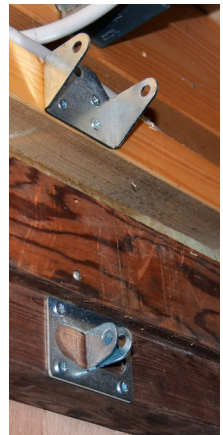

Fest portskinnen på beslaget med den medfølgende akselen og sett i splitten for å feste akselen.



Montering av motor

Sett akselbøssingen på motoren.



Fest motorenheten på portskinnen med de 2 medfølgende bøyene.

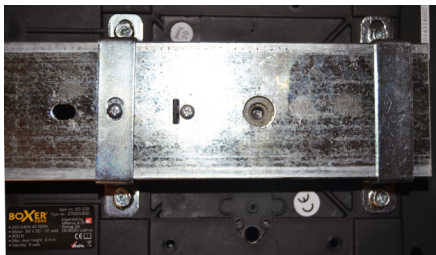

Form nedstroppingene. Hvis det er mulig, kan skinnen ev. festes til en bjelke med den medfølgende bøylen. Beslaget klikkes rundt skinnen og bøylen settes rundt skinnen. Det hele boltes sammen med de medfølgende boltene og mutrene.

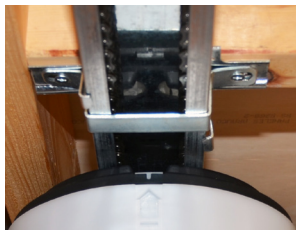
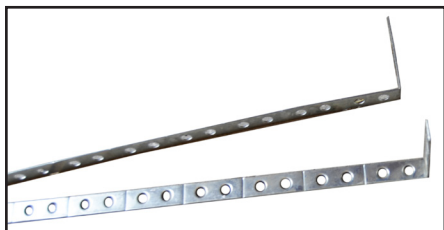

Montering med nedstropping

Montering med stropper brukes kun når det er mer enn 14 cm. til taket.

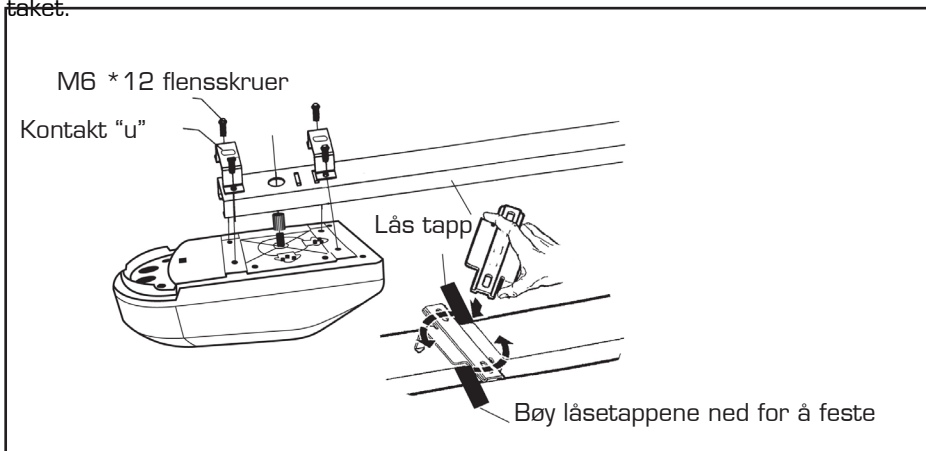

Fest løpevoغن til porten med den medfølgende forbindelsesstangen. Ut fra de forborede hullene kan man selv bestemme vinkelen for at porten ikke skal kunne røre forbindelsesstangen.

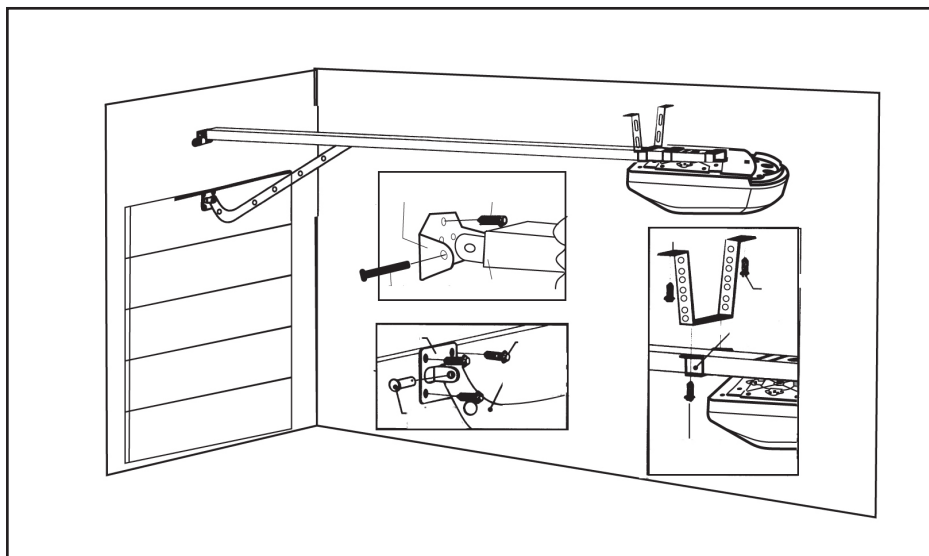

Programmering

Klargjøring av garasjeportåpneren.

Første trinn er å åpne og lukke porten manuelt. Porten skal gli lett og være i god balanse.

Ikke monter åpneren på garasjeporten hvis ikke porten glir lett.

Programmering av motorenheten

Programmeringen forgår ved hjelp av 2 LED-lamper og 3 knapper: "P" "+" "-"



Veiledning

Programmering av portens åpne- og lukkepunkt

Trykk på "P" og den grønne LED-lampen vil blinke. Trykk og hold knappen + nede for å få porten til å kjøre til den posisjonen du ønsker skal være åpningsposisjonen, (åpningsposisjonen kan justeres frem og tilbake med "+" og "-"). Trykk på "P" én gang for å angi åpningsposisjonen. Den grønne LED-lampen vil blinke og slukke når åpningsposisjonen er lagret. Den røde LED-lampen vil blinke.

Trykk deretter på "-" og hold den inne for å bringe porten til ønsket nederste posisjon. Trykk deretter på "P". Den røde LED-lampen vil blinke og slukke når lukkeposisjonen er lagret.

Porten vil kjøre til åpningsposisjon og deretter tilbake til lukkeposisjonen. Den automatiske syklusen merker vekten av porten og stiller inn trekraften automatisk. Den røde LED-lampen vil forbli tent når programmeringen er avsluttet.

MERK: Når du stiller inn grensene for OPP eller NED, kan knappen "+" eller "-" brukes til finjustering før du trykker på "P" for å bekrefte.

Innstilling av trekraft

Trykk på "P" i 6 sekunder til både grønn og rød LED-lampe lyser konstant. Trekraften kan nå økes ved å trykke på "+" og reduseres ved å trykke på "-". Den grønne LED-lampen vil blinke x antall ganger for å indikere hvilken trekraft som er valgt.

3 blink - maks trekraft.

2 blink – middels trekraft.

1 blink – min trekraft.

Den valgte innstillingen lagres ved å trykke på "P"

Legge til eller slette fjernkontroller

For å programmere fjernkontroller og eksterne tastaturer er det nødvendig å åpne motorenheten. Dette gjøres forsiktig med en stjerne-skruetrekker PH2. Løsne en skrue i hver side av motoren og ta lokket av motorenheten. Pass på at du ikke skader ledninger og kretskort.

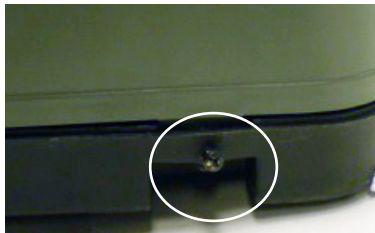

Legge til

For å legge til en fjernkontroll må du trykke på kodeknappen på kretskortet. Når du slipper knappen skal den røde LED-lampen lyse. Trykk deretter 2 ganger på den fjernkontrollknappen som du ønsker å programmere til motoren. Den røde LED-lampen vil blinke. Når den er slukket, er fjernbetjening kodet til motoren

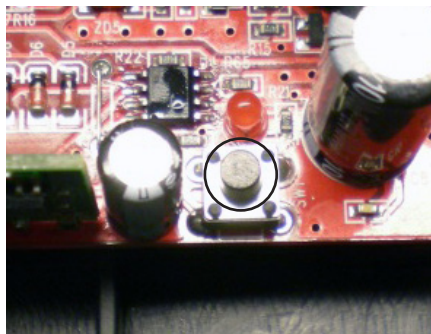

Slett alle fjernkontroller

For å slette fjernkontroller skal kodeknappen holdes nede i 3 sekunder. Når den røde LED-lampen slukker, er alle fjernkontroller slettet.



Skifte batteri i fjernkontrollen

Forsiktig!

- Feil batteriskifte kan være farlig. Bruk alltid samme batteritype når du skifter.
- Bruk batterier med lang levetid.
- Løsne skruene på baksiden av fjernkontrollen, og fjern dekslet.
- Skift batteri.
- Kontroller at polene kommer riktig (+/-). Plasser minuspolen på fjæren.
- Sett på dekslet, og stram skruene.

Trådløst tastatur (ekstrautstyr)

Medfølger IKKE, kan kjøpes separat.

Ved tilkobling av det eksterne trådløse tastaturet, skal dette tilføyes som en fjernkontroll.

Trykk og hold kodeknappen nede kortvarig. Når du slipper knappen skal den røde LED-lampen lyse.

Tast 11 og "PIL TIL V". Gjenta, tast 11 og "PIL TIL V"

Når portåpneren har mottatt signalet fra det eksterne tastaturet 2 ganger, vil det røde LED-lampen blinke. Når den slukker er det trådløse tastaturet kodet til motoren.

Hvert tastatur kan betjene opp til 2 portåpnerne, slik at man kan programmere en "funksjonspil" til hver motorenhet.

Fabrikkoden er 11 for den til venstre og 22 for den til høyre.



Legge til manuell kontakt (medfølger ikke)

Hvis man ønsker en ledningsbasert kontakt, kan det gjøres ved å sette på en vippekontakt hvor ledningene er montert på kretskortet i klemmerekken. Klemmene er merket "GND" og "KEY"

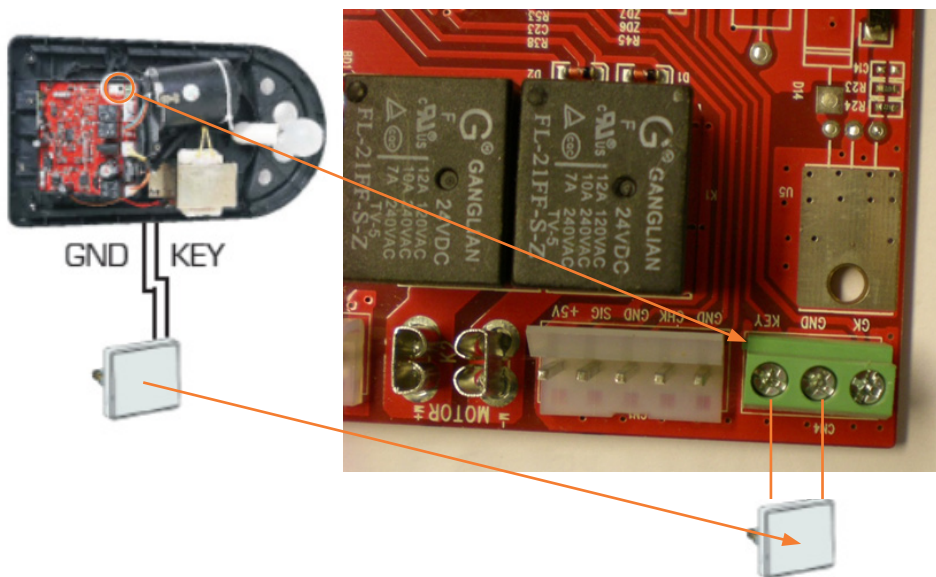

Ekstrautstyr (medfølger ikke)

Det er mulig å kjøpe ekstrautstyr til garasjeportåpneren BOXER 1000. Bl.a. Fjernkontroll, kodetastatur til utvendig montering, nødåpner, batteri til fjernkontroll, samt forlengerskinne til å kunne montere BOXER 1000 garasjeportåpner på en port som er høyere enn 240 cm.

Varenr.	Beskrivelse	Foto
63020	Batteri for fjernkontroll 12 volt 27 A. Dimensjon Ø. 7,7 mm x 28 mm MN27A, GP27A, LR27A	
63004	Fjernkontroll, med 3 funksjonstaster inkl. batteri. Rekkevidde opp til 35 m. OBS! Kan styre opp til 3 BOXER 1000, 2000 og 3000 portåpnere. Passer kun til BOXER 1000, 2000 og 3000!	
63010	Utvendig trådløst digitalt tastatur Betjenes med personlig kode på opptil 8 siffer uten sender eller nøkkel. Kan monteres utenfor garasjen. Leveres inkl. knappecellebatteri CR2032. Kan kodes med 2 forskjellige koder, slik at den kan brukes til 2 portåpnere eller den samme med 2 forskjellige koder. Passer kun til BOXER 1000, 2000 og 3000!	
63012	Nødåpner til garasjeportåpner Til utvendig betjening. Wiren utløses med nøkler og porten frigjøres fra løpevognen og kan dermed åpnes manuelt. Kan brukes ved strømbrudd. Monteres dersom garasjen ikke har en annen inngang. Leveres inkl.: 2 nøkler. Passer til de fleste vanlige garasjeportåpnere på markedet.	

Varenr.	Beskrivelse	Foto
63018	<p>Forlengerskinne på 50 cm. Leveres inkl. 100 cm kjede samt beslag og skruer. Garasjeportåpneren kan forlenges med opptil 3 x 50 cm. En forlengerskinne kan håndtere en port på maksimalt 290 cm. To forlengerskinner kan håndtere en port på maksimalt 340 cm. Tre forlengerskinner kan håndtere en port på maksimalt 390 cm.</p> <p>Passer kun til BOXER 1000, 2000 og 3000!</p>	

Vedlikehold og kontroll

Utfør følgende sikkerhetskontroll før førstegangs bruk og minst en gang i måneden.

Plasser en gjenstand som er minst 40 cm høy, i portåpningen.

Aktiver lukking av porten. Når bunnen av porten treffer gjenstander skal porten stoppe og åpne helt. Hvis ikke dette skjer, ta kontakt med Millarcos serviceavdeling.

Kople fra strømmettet før arbeid på enheten.

Denne enheten er konstruert for å fungere problemfritt i lang tid med et minimum av vedlikehold. Du forlenger levetiden ved å rengjøre enheten regelmessig og behandle den korrekt.

Produktet må rengjøres, og skinnen smøres med jevne mellomrom.

Du bør aktivere porten med jevne mellomrom under påsyn for å se etter feil. Kontroller alle muttere og skruer.

Miljøvern

Gjenbruk av råstoffer i stedet for avhending av avfall.

Når maskinen er utslitt, må du skåne miljøet ved ikke å kaste den sammen med vanlig avfall. Maskinen, tilbehøret og emballasjen må gjenbrukes på en miljøvennlig måte. Lever den til et oppsamlingssted i din kommune eller til et serviceverksted.

Informasjonstekst til elektriske og elektroniske produkter

Elektrisk og elektronisk utstyr inneholder materialer, komponenter og stoffer som kan være skadelige for helsen og for miljøet dersom utstyret ikke håndteres riktig ved avhending.

Elektrisk og elektronisk utstyr er merket med en søppeldunk med kryss over, som vist nedenfor. Den symboliserer at elektrisk og elektronisk utstyr ikke må avhendes sammen med usortert husholdningsavfall, men må samles inn for seg.

Alle kommuner har etablert innsamlingsordninger hvor elektrisk og elektronisk utstyr kan leveres kostnadsfritt ved gjenbruksstasjoner og andre innsamlingssteder eller blir hentet direkte fra husholdningene. Nærmere opplysninger kan fås fra teknisk etat i kommunen.



Service og reparasjon

Vi gir garanti på våre produkter i henhold til de lovbestemmelser som gjelder i hvert enkelt land. (Kjøpsbevis må legges fram/sendes med.)

Service og reparasjon uten kostnader gis innenfor garantiperioden iht. dansk kjøpslov under følgende forutsetninger:

1. Feilen er en konstruksjons- eller materialfeil (normal slitasje og misbruk er unntatt).
2. Produktet er ikke forsøkt reparert av andre enn Millarcos godkjente serviceverksteder
3. Det er ikke brukt uoriginale deler til maskinen

Kostnadsfri garantiservice omfatter utskifting av defekte deler og arbeidspenger.

Produktet leveres inn der det er kjøpt, og forretningen sørger for videre forsendelse. Vi tar ikke imot reparasjoner eller garantisaker direkte fra kunden.

Har du tekniske spørsmål, må du naturligvis gjerne kontakte vårt serviceverksted:

Millarco International A/S, Rokhøj 26, DK-8520 Lystrup
Servicetelefon: +45 8743 4233
E-post: service@millarco.dk

Feilsøking

Problem	Årsak	Løsning
Motoren virker ikke	Dårlig tilkoping eller ødelagt sikring.	Kontroller tilkoplingen. Skift sikring.
Etter at åpne- og lukkestillingen er programmert, vil ikke motoren gå	Skruene som fester motoren til skinnen, er løse. Programmeringsfeil	Stram mutterne. Tilbakestill åpne- og lukkestillingen.
Veggbryteren virker, men ikke fjernkontrollen	Det er ikke utført egenprogrammering av fjernkontrollen. Flatt batteri i fjernkontrollen	Programmer garasjeportåpneren i fjernkontrollen - se punktet "Egenprogrammering av fjernkontrollen" Skift batteri i fjernkontrollen
Fjernkontrollen fungerer bare på kort avstand	Nesten flatt batteri i fjernkontrollen	Skift batteri i fjernkontrollen
Garasjeporten stopper før den kommer til endestillingene	Sikkerhetsanordning eller veggbryter aktivert	Fjern hindringen
Garasjeporten svarer ikke på aktivering via fjernkontroll eller veggkontakt	Garasjeporten registrerer en intern feil og displayet blinker under egentesten	Kople fra strømmettet. Kople inn igjen etter 5 sekunder. Hvis feilen vedvarer, kontakt Millarcos serviceavdeling
Garasjeporten åpnes og lukkes ikke helt	Feil programmering Porten skadet Værforhold, f.eks. at regn eller snø har økt vekten av porten	Programmer om igjen Kontakt verksted for å reparere. Garasjeporten oppfatter situasjonen som en hindring. Sett kraften til et høyere nivå. Fjern snøen fra porten

Tekniske data

Garasjeportåpner:	Modell 63.001 / ZTGD II 600NM
Inngangseffekt:	220-240 VAC 50 Hz
Mottakerfrekvens:	433,92 MHz
Effektforbruk:	100 watt
Kode:	Rullekode
Driftstemperatur:	-20° - 70°
Effekt fjernkontroll:	LR27-A 12 V batteri
Relativ luftfuktighet:	≤ 90 %
Pære:	230V 15W
Åpne- og lukkekraft:	Maks. 600 N
Maks porthøyde:	2,40 meter
Maks portstørrelse:	8,0 m ²
Maks portvekt:	80 kg.
Lys:	1,5 minutter
Kraftig trekkskinne:	3 meter
Støy:	< 60 DB
Standby:	8 watt

CE – Överensstämmelseförklaring

Manual version 1/ januar 2015

EU-importør Millarco International A/S

DK-8520 Lystrup

erklærer med dette at utstyret

Garasjeportåpner - Modell 63.001 - ZTGD II 600NM



www.millarco.dk

er framstilt i samsvar med følgende direktiver:

98/37/EC,

Maskindirektivet

2006/95/EEC,

Lavspenningsdirektivet

89/336/EEC,

EMC-direktivet

Place & Date:

Lystrup, 28. januar 2015

Signeret: Lars Bærentsen

Materialet er utført i henhold til følgende standarder:
EN60 335-1 - EN 60 335-2-95

BOXER[®]

FI - Käyttöohje

Turvallisuusohjeet

Kiitos tämän laitteen hankinnasta. Parhaan lopputulokseen pääset lukemalla tämän käyttöohjeen huolellisesti ennen laitteen käyttöönottoa. Säilytä käyttöohjetta aina laitteen läheisyydessä.

TÄRKEÄÄ!

Laitteen käytössä on aina noudatettava seuraavia perusturvallisuusohjeita.

Laitteen turvallinen käyttö edellyttää käyttöohjeen ja turvallisuusohjeiden lukemista ennen ensimmäistä käyttökertaa ja niiden noudattamista aina. Myös yleisiä turvallisuudesta annettuja määräyksiä on noudatettava. Jos mahdollista, pyydä laitteeseen perehtynyttä asiantuntijaa esittelemään laitteen toiminta, ennen kuin käytät sitä itse.

Laite on tarkoitettu vain:

- Autotallin oven automaattiseen avaamiseen ja sulkemiseen.
- Kotitalouskäyttöön.
- Käytettäväksi tässä käyttöoppaassa annettujen kuvausten ja turvallisuusohjeiden mukaisesti.

Oven avaaminen ulkopuolelta hätätapauksessa - Tärkeää!

Mikäli autotalliin ei johda muuta uloskäyntiä, ovi on voitava avata ulkopuolelta.

Lukitseminen - Tärkeää!

Autotallin ovi lukittuu, kun se on sulkeutunut. Poista muut ovesa olevat lukot tai estä lukittuminen.

- Suorita jokainen vaihe ohjeessa kuvatussa järjestyksessä, ja varmista, että ymmärrät laitteen toiminnan.
- Varmista, että kaikki muut käyttäjät ymmärtävät oven toimintatavan ja käytön.
- Oven ala- ja sivureunoihin ja koneistoon liittyy puristumis- ja viiltovammojen vaara. Käytä ovea vain silloin, kun näet sen koko liikeradan alueelta ja voit olla varma, ettei kukaan ole oven liikkeen tiellä.
- Käytä oven asennuksessa vain tarvikkeita, jotka on toimitettu sen mukana tai jotka ovat valmistajan suosittamia alkuperäisiä varaosia tai tarvikkeita.
- Kuluneet tai vioittuneet sähköjohdot on vaihdettava välittömästi (vaihdon saa tehdä vain ammattitaitoinen sähköasentaja).
- Säilytä kauko-ohjainta turvallisessa paikassa niin, ettei ovea voi käyttää asiattomasti (esimerkiksi lapset).
- Laite soveltuu vain oikein asennettujen ja tasapainotettujen autotallin ovien liikuttamiseen. Virheellisesti asennettu ovi voi aiheuttaa loukkaantumisia.
- Katkaise laitteen virta aina ennen kuin aloitat oven tai ovenavaajan liittyvät kunnostustehtävät.
- Älä koskaan puutu liikkuvan oven tai liikkuvien osien toimintaan.
- Jos laitteessa ilmenee vika, ota aina yhteyttä jälleenmyyjään tai Millarcon huolto-osastolle, puhelimella: (+45) 87434233 ja sähköpostitse: service@millarco.dk

Toiminnot

- **Automaattinen valo**
Valo palaa 1,5 minuuttia oven avaamisen jälkeen ja sammuu sitten automaattisesti.
- **Oven nopeus hidastuu avaamisen/sulkemisen loppuvaiheessa**
Hiljainen ja rauhallinen käynnistys ja hidas päättyminen suojaa moottoria ja takaa laitteelle pitkän käyttöiän.
- **Automaattinen pysäytys**
Esteeseen osuessaan ovi pysähtyy ja peruuttaa hieman.
- **Ohjelmitava nosto-/laskuvoima ja liikkeen pituus**
Voimansäätö asteikolla 1-3, jossa luku 3 tarkoittaa maksimivoimaa.(600 N).
Vetopituuden voi säätää mieleisekseen ohjelmoinnin yhteydessä.
- **Ohjelmitava automaattinen sulkeminen**
Ovi voidaan asettaa sulkeutumaan automaattisesti tietyn ajan kuluttua.
- **Oveen voidaan asentaa manuaalinen avaa-/sulje-katkaisija**
(Lisätarvike - ks. erillinen kuvaus)
- **Kauko-ohjain, 1 kpl**
Yksi painike oven avaamiseen, sulkemiseen ja pysäyttämiseen.

Pakkauksesta purkaminen

Pura laite pakkauksesta varovasti ja tarkasta, että kaikki osat ovat esillä.

Pakkauksen sisältö:

3 kiskoa, 1 ketju, 1 juoksukissa, 2 liitoskappaletta, 1 moottoriyksikkö, 1 yhdystanko, 1 kauko-ohjainta, 2 nauhaa kattoasennukseen, 1 narullinen lukko juoksukissan, ruuveja ja kiinnikkeitä

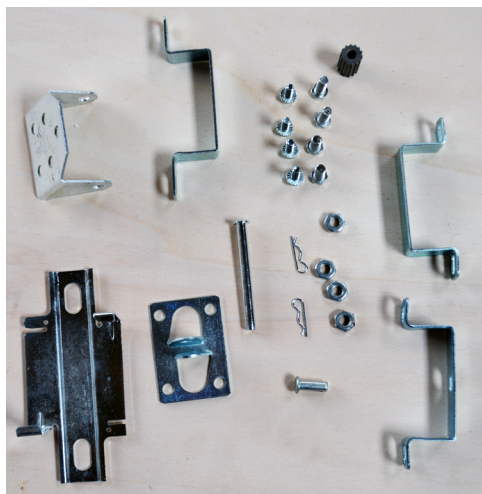

Asennusohje

Tarkista ovilevyn ja katon välinen etäisyys ennen asennuksen aloittamista. Oven ja katon välisen etäisyyden tulee olla vähintään 5 cm, jotta laite voi toimia täydellä liikeradalla.

Jos etäisyys on yli 14 cm, laite on asennettava mukana toimitettujen kannakkeiden varaan.

Jos etäisyys on alle 5 cm, ota yhteyttä Millarcon huolto-osastoon.

Kiskojen kokoaminen

Kokoa kisko asentamalla kaksi liitoskappaletta kiskon keskikappaleen ympärille ja laita sitten kiskon muut kappaleet paikalleen. Asenna hammaspyörä, jonka ympärillä on ketju. Varmista, että ketju on kiskon sisässä ja ettei se ole kiertynyt. Varmista, että juoksukissan lukon kiinnike on oikealla puolella juoksukissaa.

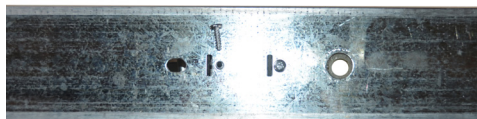

Kiristä ketju kiertämällä hammaspyörän vastakkaisella puolella olevaa mutteria 14 mm:n kiintoavaimella. Ketjun on oltava niin kireällä, ettei se pääse putoamaan pois kiskosta. Varmista, että ketju on hyvin paikallaan hammaspyörällä. Ketjun sivut eivät saa koskettaa kiskon pohjaa.

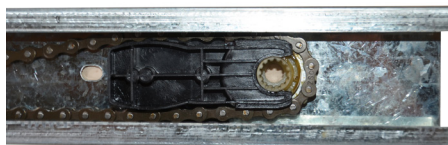

Juoksukissan kiinnittäminen

Valmistele juoksukissa, asenna lukko sen alaosaan ja laita kolme itseleikkautuvaa ruuvia paikalleen. Vedä juoksukissa ketjun kiinnikkeen yli ja varmista, että lukko lukitsee juoksukissan ketjulle.

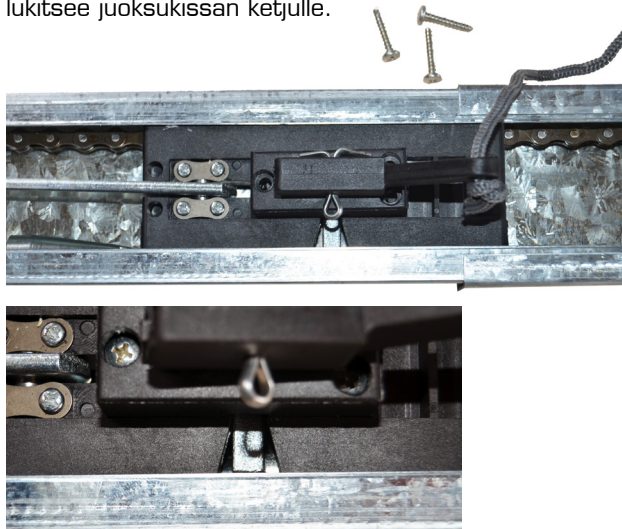

Kytkimen rakenne

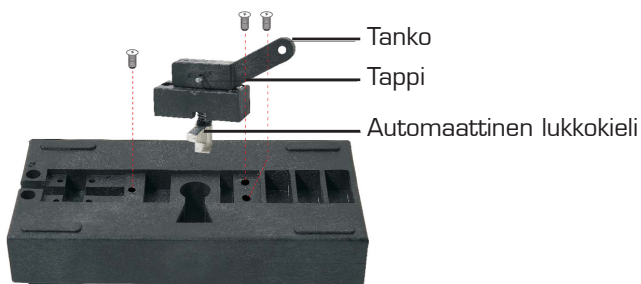

Huomaa: kolmen ruuvien tulee olla kiristettyinä, muutoin automaattinen lukitus ei toimi, mikäli virta on katkaistu.

Kytkimen toiminta

- Sulkeminen: Kun automaattinen lukkokieli on Vapaa-asennossa, se lukittuu ketjuvarteen niin, että ovi aukeaa ja sulkeutuu automaattisesti. Tämä on kytkimen automaattinen palautustoiminto.
- Avaaminen: Vapauta automaattinen lukkokieli varresta narusta vetämällä – nyt oven voi avata ja sulkea käsin.
- Automaattinen lukitus: Kun ketjuvarsi pitää kytkimen auki, ovi on lukittu.

Ohjauskisko

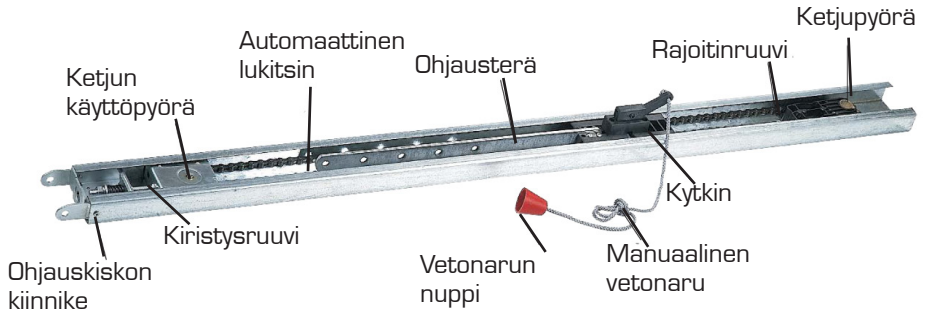

Asentaminen oveen

Asenna kiskojen kiinnikkeet oven yläpuolelle.

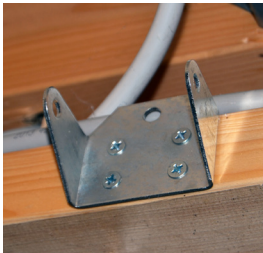

Asenna vetonarun kiinnike oven keskiosaan.

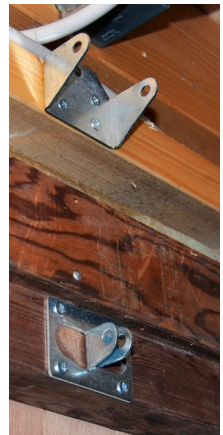

Kiinnitä ovikisko kiinnikkeeseen toimitukseen sisältyvän akselin kanssa ja laita akselia paikallaan pitävä sokka paikalleen.



Moottorin asentaminen

Aseta akselin holkki moottorille.



Kiinnitä moottoriyksikkö ovikiskoon kahdella toimitukseen sisältyvällä sangalla.



Muotoile reikänauhat. Jos mahdollista, kiskon voi kiinnittää rakennuksen tukipuuhan toimitukseen sisältyvällä sangalla. Napsauta kiinnike kiskon ympärille ja aseta sanka kiskon ympärille. Pulttaa yksikkö kiinni toimitukseen sisältyvien pulttien ja mutterien avulla.

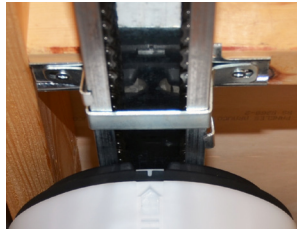
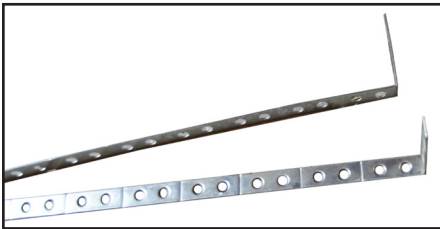

Asentaminen nauhojen avulla

Reikänauhoja käytetään asennuksessa vain, jos etäisyys kattoon on yli 14 cm.

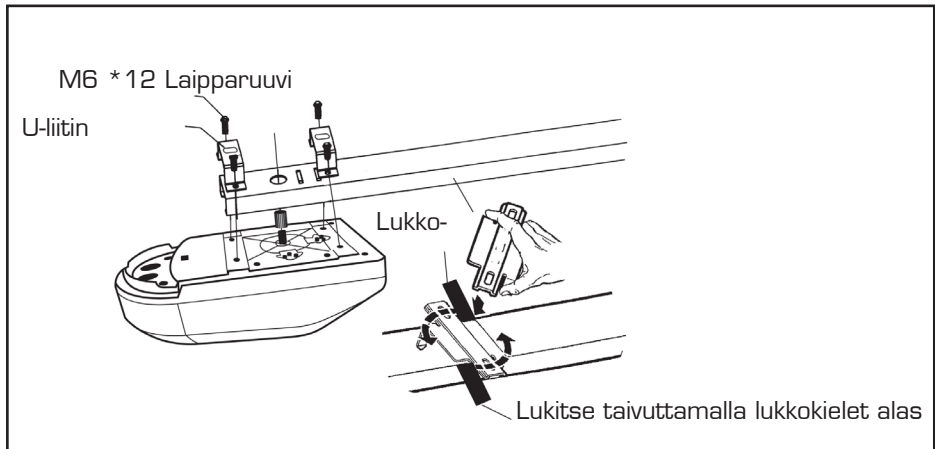

Kiinnitä juoksukissa oveen toimitukseen sisältyvällä yhdystangolla. Esiporattujen reikien perusteella voit arvioida kulman, jossa ovi ei kosketa yhdystankoa.

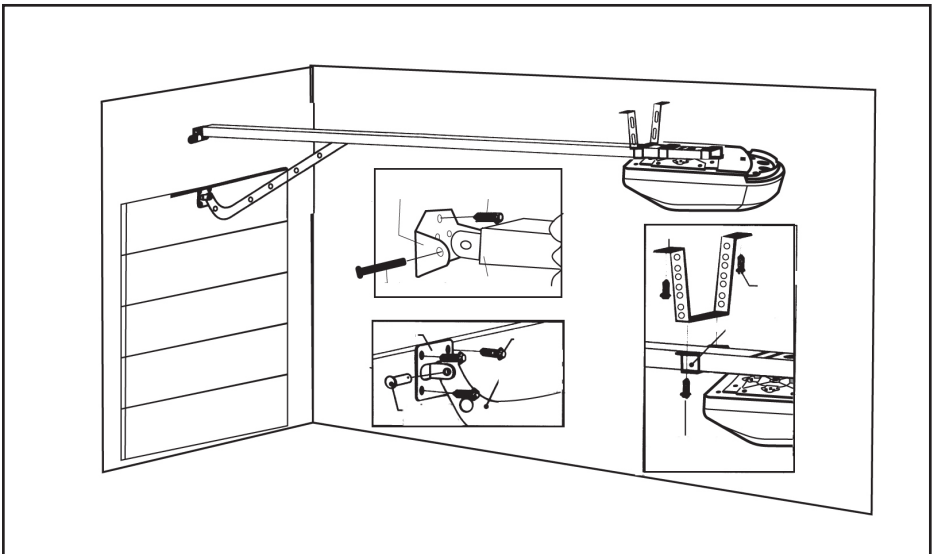

Ohjelmointi

Esivalmistelut.

Ensimmäinen vaihe: avaa ja sulje ovi manuaalisesti. Oven tulee liikkua tasaisesti ja esteettä, ja oven pitää olla hyvässä tasapainossa.

Älä asenna autotallinoven avaajaa, mikäli ovi ei toimi moitteettomasti manuaalisessa käytössä.

Moottoriyksikön ohjelmointi

Ohjelmointi tapahtuu kahden led-merkkivalon ja kolmen painikkeen avulla: P, + ja -



Käyttöohje

Oven avautumis- ja sulkeutumiskohtan ohjelmointi

Paina P-painiketta. Vihreä led-merkkivalo alkaa vilkkua. Paina + ja pidä painike painettuna oven siirtämiseksi asentoon, jonka haluat olevan sen avautumiskohta (avautumiskohtaa voi siirtää eteen- tai taaksepäin painikkeilla + ja -). Paina P-painiketta kerran avautumiskohtan merkitsemiseksi. Vihreä led-merkkivalo vilkkuu ja sammuu, kun avautumiskohta on tallennettu. Punainen led-merkkivalo alkaa vilkkua.

Paina sen jälkeen - ja pidä painike pohjassa, niin ovi liikkuu asentoon, jonka haluat olevan sen ala-asento. Paina sen jälkeen P-painiketta. Punainen led-merkkivalo alkaa vilkkua ja sammuu, kun sulkeutumiskohta on tallennettu.

Ovi siirtyy avautumisasentoon ja sen jälkeen takaisin sulkeutumisasentoon. Automaattitoiminto tunnistaa oven painon ja säättää vetovoiman automaattisesti. Punainen led-merkkivalo jää palamaan, kun ohjelmointi on päättynyt.

HUOMAA: Säädetessä YLÖS- ja ALAS-raja-arvoja niitä voi hienosäätää plus- ja miinuspainikkeilla (+/-) ennen säätöjen vahvistamista P-painikkeella.

Vetovoiman säätäminen

Paina P-painiketta 6 sekunnin ajan, kunnes vihreä ja punainen led-merkkivalo syttyvät. Vetovoimaa voi nyt lisätä painamalla + ja vähentää painamalla -. Vihreä led-merkkivalo ilmoittaa valitun vetovoiman suuruuden vilkahtamalla x kertaa.

3 vilkagdusta: suurin vetovoima

2 vilkagdusta: keskisuuri vetovoima

1 vilkagdus: pienin vetovoima

Tallenna valittu asetus painamalla P.

Kauko-ohjainten liittäminen ja poistaminen

Kauko-ohjainten ja ulkoisten näppäimistöjen ohjelmointi edellyttää moottoriyksikön avaamista. Avaa se varovasti kiertämällä moottorin sivuilla olevat ruuvit (yksi jokaisella sivulla) PH2-ruuvinvääntimellä ja poista moottoriyksikön kansi. Vältä vahingoittamasta johtimia ja piirikorttia.

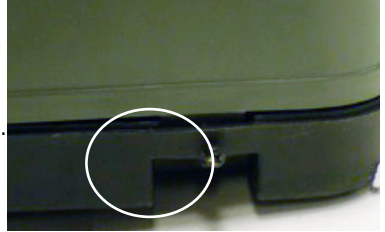

Liittäminen

Kauko-ohjaimen liittämiseksi paina piirikortin koodipainiketta lyhyesti. Kun päästät painikkeen ylös, punaisen led-merkkivalon pitäisi syttyä. Paina tämän jälkeen kahdesti kauko-ohjaimen painiketta, jonka haluat ohjelmoida moottorin ohjaamiseen. Punainen led-merkkivalo vilkkuu. Kun valo sammuu, kauko-ohjain on liitetty moottoriin.

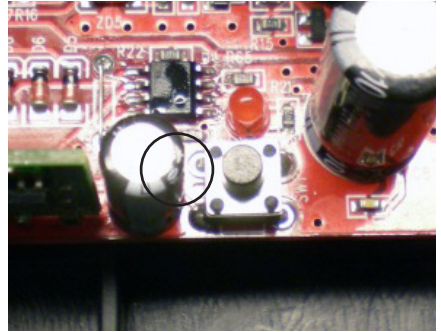

Kaikkien kauko-ohjainten poistaminen

Kaikkien kauko-ohjainten poistamiseksi paina koodipainiketta 3 sekunnin ajan. Kun punainen led-merkkivalo sammuu, kaikki kauko-ohjaimet on poistettu.



Paristojen vaihtaminen kauko-ohjaimeen

Varoitus!

- Väärien paristojen vaihtaminen kauko-ohjaimeen voi olla vaarallista. Vaihda tilalle aina samantyyppiset paristot.
- Käytä pitkäkestoisia paristoja.
- Avaa ruuvit kauko-ohjaimen takaa ja irrota suojakansi.
- Vaihda paristo.
- Tarkasta pariston napojen (+/-) sijainti. Sijoita miinusnapa jousipäähän.
- Asenna suojakansi paikalleen ja kiristä ruuvit.

Langaton näppäimistö (lisävaruste)

El sisälly toimitukseen, hankittava erikseen.

Järjestelmään liitettävä ulkoinen langaton näppäimistö liitetään kauko-ohjaimen tapaan.

Paina koodipainiketta ja pidä se painettuna hetken ajan. Kun päästät painikkeen ylös, punaisen led-merkkivalon pitäisi syttyä.

Näppäile 11 ja nuoli vasemmalle. Toista sama näppäinyhdistelmä.

Kun ovenavaaja on vastaanottanut ulkoisen näppäimistön signaalin kahdesti, punainen led-merkkivalo alkaa vilkkua.

Valon sammuttua langaton näppäimistö on liitetty moottoriin.

Jokaisella näppäimistöllä voi käyttää enintään kahta oven avaajaa, joten jokaiselle moottoriyksikölle voi ohjelmoida yhden toimintopainikkeen (nuolipainike).

Nuolen vasemmalle tehdasasetus on 11 ja nuolen oikealle 22.



Manuaalisen säätimen lisääminen (ei sisälly toimitukseen)

Jos järjestelmään halutaan liittää johdollinen säädin, sen voi toteuttaa liittämällä keinukytkimen johtimet piirikortin liittimiin. Liitinten merkinnät ovat GND ja KEY.

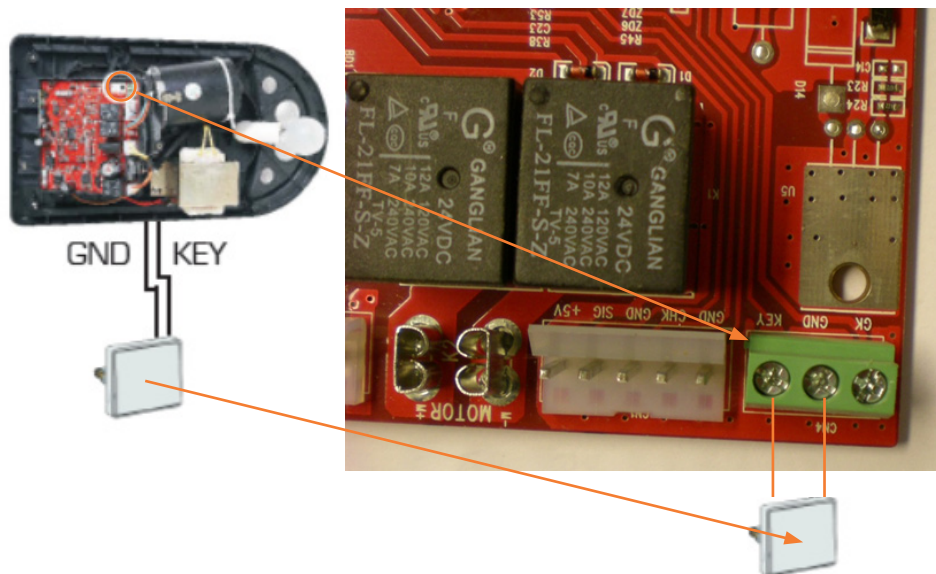

Lisävarusteet (eivät sisälly toimitukseen)

Autotallin oven avaajamalleihin BOXER 1000. Niitä ovat esim. kauko-ohjain, ulos asennettava numeronäppäimistö, hätäavaaja, kauko-ohjaimen paristo sekä pidennyskiskot BOXER 1000-mallisten autotallin oven avaajien asentamiseksi yli 240 cm korkeisiin oviin.

Tuotenro	Kuvaus	Kuva
63020	Kauko-ohjaimen paristo 12 V, 27 A. Mitat: Ø 7,7 mm x P 28 mm. MN27A, GP27A, LR27A	
63004	Kauko-ohjain kolmella toimintopainikkeella, sis. paristo. Kantama enint. 35 m. HUOM. Enintään kolmen BOXER 1000-, 2000- tai 3000-oven avaajan ohjaamiseen. Sopii vain tuotteisiin BOXER 1000, 2000 ja 3000!	
63010	Ulkoinen langaton digitaalinenäppäimistö Käytetään henkilökohtaisella enintään 8-numeroisella koodilla ilman lähetintä tai avainta. Asennettavissa myös autotalin ulkopuolelle. Toimitukseen sis. CR2032-nappiparisto. Ohjelmoitavissa kaksi koodia, joilla voi käyttää kahta eri oven avaajaa tai samaa oven avaajaa molemmilla. Sopii vain tuotteisiin BOXER 1000, 2000 ja 3000!	
63012	Autotallin oven hätäavaaja Käytetään ulkopuolelta. Vaijeri laukastetaan avaimella, jolloin irttaa juoksukisasta ja sen voi avata käsin. Toimii myös sähkökatkon sattuessa. Käytetään, jos autotalliin ei ole muuta kulkureittiä. Toimitukseen sis. kaksi avainta. Sopii useimpiin saatavana oleviin autotalin oven avaajiin.	

Tuotenro	Kuvaus	Kuva
63018	<p>Pidennyskisko, 50 cm. Mukana 100 cm:n ketju, kiinnikkeet ja ruuvit. Autotalin oven avaajaa voi jatkaa enintään 3 x 50 cm. Yhden pidennyskiskon avulla voi käyttää 290 cm korkeaa ovea. Kahden pidennyskiskon avulla voi käyttää 340 cm korkeaa ovea.</p> <p>Kolmen pidennyskiskon avulla voi käyttää 390 cm korkeaa ovea.</p> <p>Sopii vain tuotteisiin BOXER 1000, 2000 ja 3000!</p>	

Kunnossapito ja tarkastukset

Suorita seuraava turvatarkastus ennen laitteen ensimmäistä käyttöä ja sen jälkeen vähintään kerran kuukaudessa.

Sijoita oviaukkoon vähintään 40 cm korkea esine.

Käynnistä oven sulkeutuminen. Jos oven alareuna törmää esteeseen, oven on pysähdyttävä ja avauduttava kokonaan.

Mikäli tämä ei toimi, ota yhteyttä Millarcon huolto-osastoon.

Katkaise laitteen virransaanti ennen kunnostustoimenpiteitä.

Tämä laite on suunniteltu toimimaan ongelmitta pitkään ilman laajamittaisia kunnostustoimenpiteitä. Laitteiston käyttöikä pidentyy, kun puhdistat sen säännöllisesti ja käytät sitä oikein.

Tuote on puhdistettava ja kisko on voideltava säännöllisin välein.

Tee tarkistusavaus ja -sulkeminen säännöllisin välein niin, että huomaat, mikäli jokin ei toimi tarkoitetulla tavalla. Tarkasta kaikkien ruuvien ja muttereiden kireys.

Ympäristönsuojelu

Toimita raaka-aineet kierrätykseen hävittämisen sijaan.

Älä hävitä loppuunkäytettyä konetta kaatopaikkajätteen mukana, vaan suojele luontoa ja toimi sen mukaisesti. Kone, sen tarvikkeet ja pakkaus on kierrätettävä ympäristöä säästävällä tavalla. Toimita ne kunnalliseen kierrätyspisteeseen tai huoltoliikkeeseen.

Tietoa sähkökäyttöisistä ja elektronisista tuotteista

Sähkökäyttöiset ja elektroniset laitteet sisältävät materiaaleja, komponentteja ja aineita, jotka voivat väärin hävitettynä aiheuttaa terveydellisiä tai ympäristöllisiä haittavaikutuksia.

Sähkökäyttöiset ja elektroniset laitteet on merkitty alla kuvatulla ylivivaavalla roska-korisymbolilla. Se kertoo, että sähkökäyttöisiä tai elektronisia laitteita ei saa hävittää sekajätteen mukana, vaan ne pitää toimittaa erityiskäsittelyyn.

Kaikissa kunnissa on kierrätysasemia tai keräyspisteitä sähkökäyttöisille ja elektronisille laitteille, joiden kautta kuntalaiset voivat toimittaa ao. romun maksutta käsiteltäväksi asianmukaisella tavalla. Tarkempia tietoja noudatettavasta käytännöstä saat suoraan kunnalta.



Huolto ja korjaus

Millarco myöntää valmistamilleen tuotteille takuun kunkin maan lainsäädännön mukaisissa rajoissa. (Ostosite on esitettävä/lähetettävä mukana.)

Huolto ja korjaus suoritetaan veloituksetta takuuajana Tanskan kauppaa koskevien lakien mukaan seuraavissa tapauksissa.

1. Vika on rakenne- tai materiaalivika (normaalista kulumisesta ja virheellisestä käytöstä aiheutuvat vahingot eivät kuulu takuun piiriin).
2. Tuotetta ei ole yrittänyt korjata muu kuin Millarcon hyväksymä asentaja.
3. Tuotteessa on käytetty ainoastaan alkuperäisiä osia.

Veloitukseton huolto kattaa viallisten osien vaihdon sekä työn.

Toimita tuote ostopaikkaan, josta se lähetetään edelleen. Emme ota vastaan korjaukseen tai takuuseen liittyviä toimeksiantoja suoraan asiakkailta.

Mikäli tarvitset lisätietoa koneen teknisistä yksityiskohdista, voit aina ottaa yhteyttä huoltoliikkeeseemme:

Millarco International A/S, Røkhøj 26, DK - 8520 Lystrup
Huollon puhelinnumero: +45 8743 4233
Sähköposti: service@millarco.dk.

Vianmääritys

Ongelma	Syy	Ratkaisu
Moottori ei toimi	Huono kosketus tai sulake on palanut	Tarkasta liitäntä. Vaihda sulake.
Moottori ei toimi, kun oven avaus- ja sulkemisrajat on ohjelmoitu	Ruuvit, joilla moottori on kiinnitetty kiskoon, ovat löysällä. Ohjelmointivirhe	Kiristä mutterit. Nollaa avaus- ja sulkemisrajat.
Seinäkatkaisija toimii, mutta kauko-ohjain ei toimi	Kauko-ohjaimen itseopetustoimintoa ei ole tehty. Kauko-ohjaimen paristo on tyhjentynyt.	Koodaa ovenavaaja kauko-ohjaimesta, ks. kohta "Kauko-ohjaimen itseopetus". Vaihda kauko-ohjaimen paristo.
Kauko-ohjain toimii vain läheltä.	Kauko-ohjaimen paristo on lähes tyhjä.	Vaihda kauko-ohjaimen paristo.
Autotallin ovi pysähtyy ennen pääteasentoa	Turvalaite on kytkeytynyt päälle tai seinäkatkaisija on aktivoitu	Poista este
Autotallin ovi vastaa kauko-ohjaimen tai seinäkatkaisijan käyttöön	Ovi on havainnut sisäisen virheen ja näyttö vilkuttaa merkivaloja itsetestauksen aikana	Katkaise laitteiston virransaanti. Odota 5 sekuntia ja kytke virta takaisin. Mikäli vika ei korjaannu, ota yhteyttä Millarcon huolto-osastoon.
Autotallin ovi ei avaudu tai sulkeudu kokonaan	Ohjelmointi on tehty väärin Ovi on vaurioitunut Ovi on raskaampi sääolosuhteiden, esim. sateen tai lumen vuoksi	Tee ohjelmointi uudelleen. Korjauta ovi. Laitteisto tulkitsee tilanteen esteeksi. Lisää liikkeeseen käytettyä voimaa. Poista oveen kertynyt lumi.

Tekniset tiedot

Autotallinoven avaaja:	Malli 63.001 / ZTGD II 600NM
Käyttäjännite:	220-240V AC 50Hz
Vastaanottotaajuus:	433,92 MHz
Tehonkulutus:	100 watt
Koodi:	Rolling code
Käyttölämpötila:	-20° - 70°
Kauko-ohjaimen käyttöteho:	LR27-A 12V -paristo
Suhteellinen ilmankosteus:	≤ 90 %
Lamppu:	230V 15W
Avaus- ja sulkemisvoima	Maks. 600N
Oven enimmäiskorkeus:	2,40 metriä
Oven enimmäispinta-ala:	8,0 m ²
Oven enimmäispaino:	80 kg.
Valon palamisaika:	1,5 minuuttia
Vetokisko:	3 metriä
Äänitaso:	< 60dB
Valmiustila:	8 W

CE – Vaatimustenmukaisuusvakuutus Manual version 1/Januar 2015

EU-maahantuoja Millarco International A/S

DK-8520 Lystrup

vakuuttaa täten, että tuote

Autotallinoven avaaja - Malli 63.001 - ZTGD II 600NM



www.millarco.dk

on valmistettu seuraavien direktiivien mukaisesti:
98/37/EC, Koneturvallisuusedirektiivi
2006/95/EEC, Pienjännitedirektiivi
89/336/EEC, EMC-direktiivi

Place & Date:
Lystrup, 28. januar 2015

Signeret: Lars Bærentsen

ja sen valmistuksessa on noudatettu seuraavia standardeja:
EN60 335-1 - EN 60 335-2-95

BOXER[®]

Safety Instructions

Thank you for your confidence in choosing this machine. To achieve best results, read this manual carefully before using the machine. Always keep the manual together with the machine.

IMPORTANT!

When using, the following basic safety rules must be complied with.

Safe operation of the machine requires that you read the operating manual and safety instructions and comply with them before using the machine for the first time. You should also observe general safety rules. If possible, get an expert to show you how the machine works before using it for the first time.

For use only:

- For automatic opening and closing a garage door.
- In the private sector.
- In accordance with the descriptions and safety instructions in this user manual.

Outside emergency opening - Important!

If there is no alternative access to the garage, there must always be a way to open the door from the outside.

Locking - Important!

The garage door will be locked when closed. Remove or disable any existing locks on the door.

- Execute each step in the order described, and ensure you are familiar with operation
- Ensure all other users are familiar with the door function and operation once in use.
- The bottom and side edges of the door and the mechanism represent a danger of crushing and cut injuries. Operate door only once when you can see its entire movement range and are sure no one is in the way.
- Use only the fixtures supplied or recommended, original spare parts and accessories.
- Replace worn or damaged power cables immediately (by an authorised electrician)
- Keep the remote control in a safe place where unintentional activation (e.g. by children) cannot occur.
- Suitable only for installation on correctly installed and balanced garage doors. An incorrectly installed door can cause injury
- Always disconnect from the mains before working on the door or door drive
- Never interfere with a moving door or moving parts.
- If the machine is defective, always contact your dealer or Millarco's service department at tel.: (+45) 87434233 or by e-mail: service@millarco.dk

Functions

Functions:

- **Automatic light**
Light remains on for 1,5 mins. after opening and switches off automatically.
- **Door speed reduces as it approaches end of opening/closing**
Quiet and soft start, slow stop protect motor and ensure long service life.
- **Automatic stop**
Door movement stops if it encounters an object, and door reverses a short distance.
- **Programmable raise/lower power and length**
Power can be regulated according to a scale of 1-3, where 3 is the maximum (600N).
During programming the pull distance can be adjusted as required.
- **Programmable automatic close function**
Can be set to close automatically after a given period.
- **Manual open/close switch can be retro-fitted**
(Optional extra - see separate item)
- **Remote control x 1 pcs.**
A single button for open, stop and close

Unpacking

Carefully remove the machine from its packaging and check that you have removed all the parts.

Contents:

3 Rails, 1 Chain - 1 Trolley - 2 Assembly sections - 1 Motor unit - 1 Connector rod - 1 Remote control - 2 Hangers for ceiling suspension - 1 Lock with cord to the trolley. - Screws and fittings



Assembly instructions

Check distance from door leaf to ceiling before installation.
Minimum 5 cm between door and ceiling for full length of operating range.

Where distance to ceiling exceeds 14 cm, door opener must be suspended from ceiling using bracket supplied.

Where distance to ceiling is less than 5 cm, please contact Millarco's service department.

To assemble the rail

Assemble the rail, fit the 2 assembly sections round the middle section of the rail, and then attach the other rail sections. Fit the gearwheel, leading the chain around the gearwheel. Ensure that the chain is straight in the rail, and is not twisted. Check that the fitting for the trolley is on the correct side of the trolley.

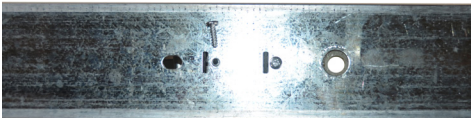

Tighten the chain using a 14 mm spanner on the nut at the opposite end of the gearwheel. The chain must be tightened so that it cannot fall out of the rail. Check that the chain is still fitted on the gearwheel: the sides of the chain must not touch the bottom of the rail.

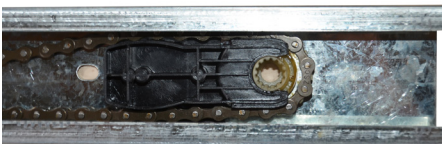

Assembling the clutch

Prepare the clutch, insert the lock downwards in the trolley, insert the 3 self-tapping screws. Pull the clutch across over the fitting on the chain, and check that the lock locks the clutch onto the chain.

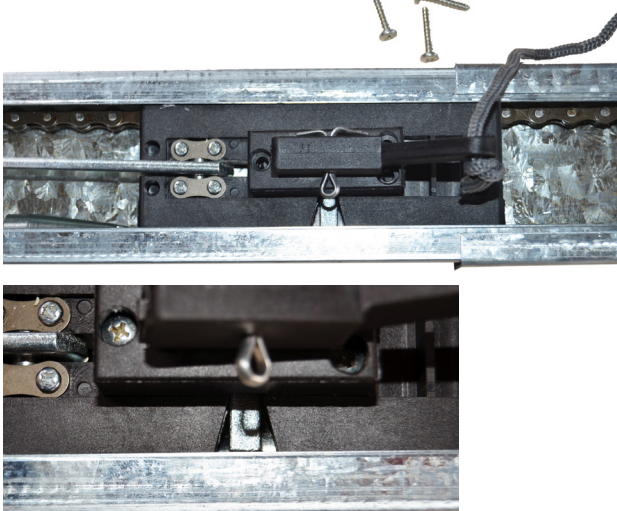

Structure of the clutch

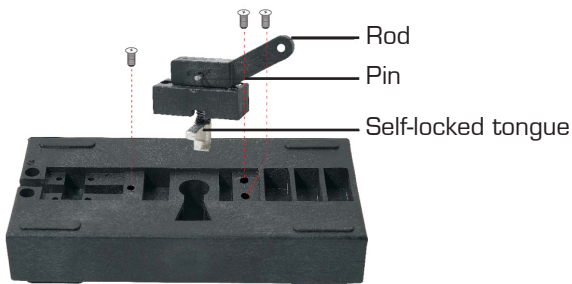

Function of the clutch

- Closing: Undo the line, clutch ward will out automatic and the door will move up and down. This is the auto-reset of the clutch.
- Opening: When the pitman move into clutch complete pull the line to separate the clutch ward and pitman so the door can move up and down by hand.
- Self-lock: After clutch separate with chain pitman, the door will be locked.

Guid orbit

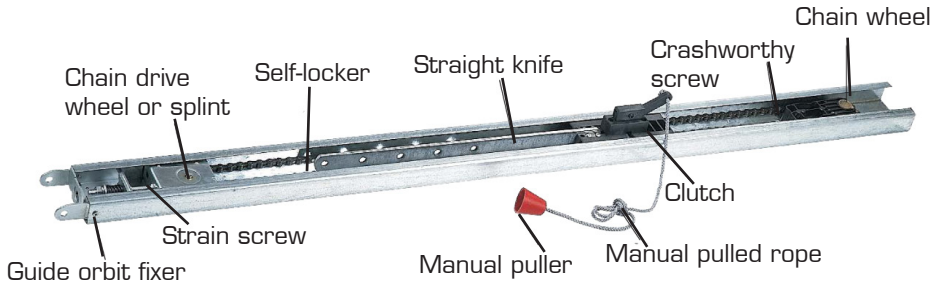

Fitting to the door

Fix the fitting to attach the rail over the door.

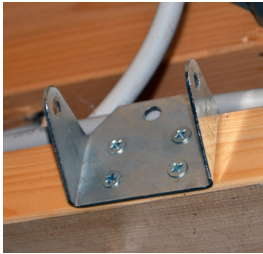

Fit the traction fitting to the middle of the door.

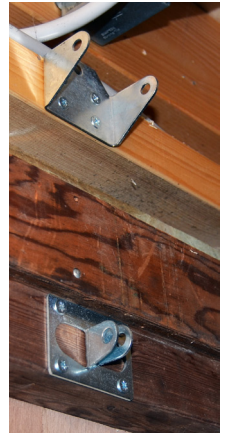

Attach the door rail to the fitting with the axle supplied, and insert the split pin to keep the axle in place.



Fitting the motor

Place the axle bushing on the motor.

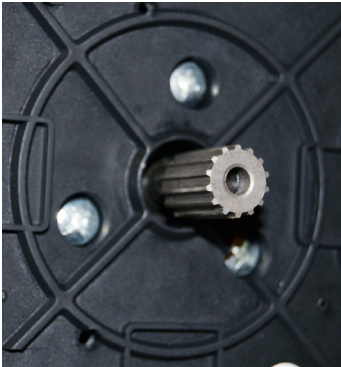

Attach the motor unit to the door rail with the 2 brackets supplied.

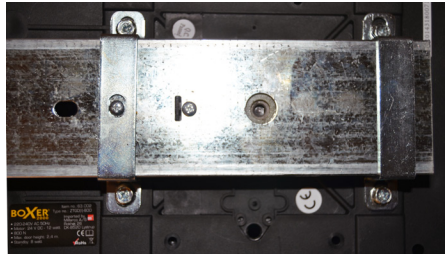

Form the hangers. If there is a suitable beam, the rail can be fastened to it with the bracket supplied. Click the fitting around the rail and place the bracket around the rail. Then bolt everything together with the bolts and nuts supplied.

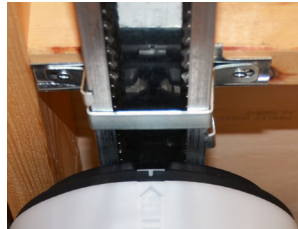
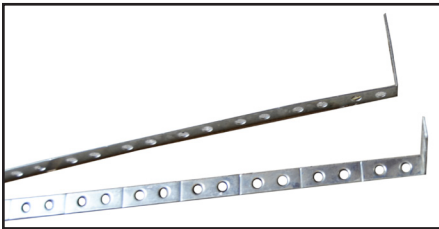

Hanger attachment

Only use the hangers for attachment if the distance to the ceiling is greater than 14 cm.

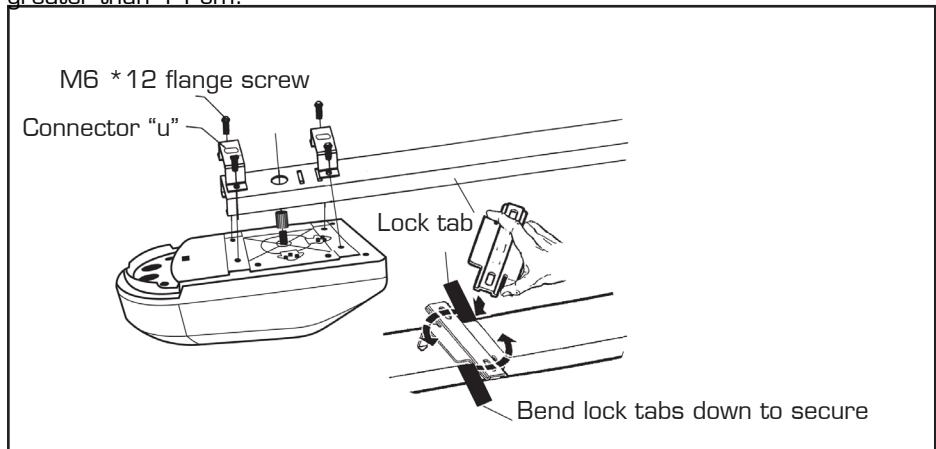

Attach the trolley to the door using the connector rod supplied. By means of the pre-bored holes it is possible to adjust the angle so that the door does not come into contact with the connector rod.

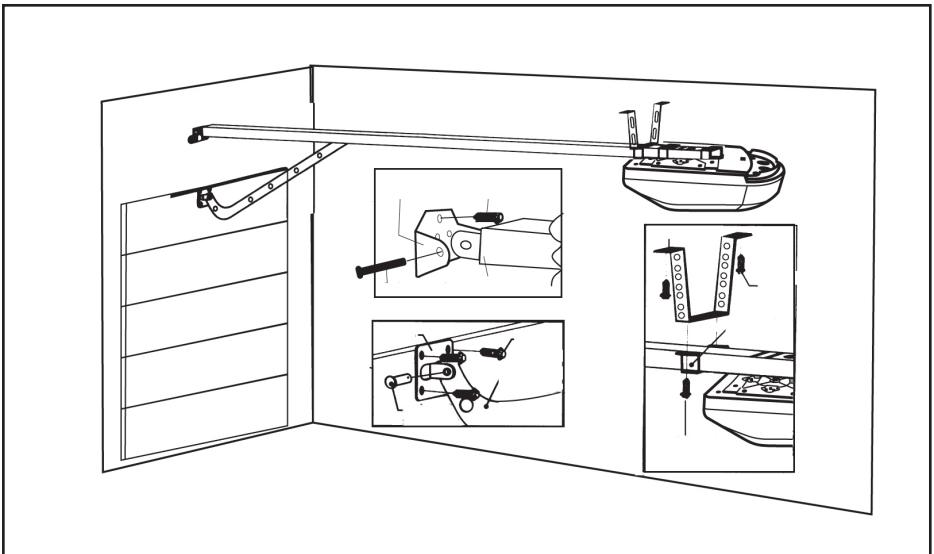

Programming

Preparation of Garage Door for opener.

First step, open and close the door manually, the door should be running smoothly, and door is well balanced.

Do not install opener on Garage Door, unless the door runs smoothly in manual operation.

Programming the motor unit

2 LED lamps and 3 buttons are used for programming: "P" "+" "-"



Instruction:

Programming the open and closed positions of the door

Press the "P" button, and the green LED will flash. Press the "+" button and hold it down so that the door runs to the position that you want as the open position. (The open position can be adjusted backwards and forwards with "-" and "+".) Press the "P" button once to indicate the open position. The green LED will flash, and turn off when the open position is saved. The red LED will flash.

Next press the "-" button and hold it to bring the door to the desired lowest position. Then press the "P" button. The red LED will flash, and turn off when the closed position is saved.

The door will run to the open position and then back to the closed position. The automatic cycle registers the weight of the door and sets the traction power automatically. The red LED will remain on when programming is completed.

PLEASE NOTE: When you set UP and DOWN limits, the "+" or "-" button can be used for fine adjustment before you press the "P" button to confirm.

Adjustment of traction power

Press the "P" button for 6 seconds until both the red and green LED shine continuously. The traction power can now be increased by pressing "+" and decreased by pressing "-". The green LED will flash a number of times to indicate which level of power has been selected.

3 flashes - maximum traction power.

2 flashes - middle traction power.

1 flash - minimum traction power.

To save the selected setting, press "P".

Addition or deletion of remote controls

To program remote controls and external keypads it is necessary to open the motor unit. Use a PH2 Phillips screwdriver. There is a screw at each side of the motor: loosen these carefully, and the lid can be removed from the motor unit. Take care not to damage the leads and circuit board.



To add remote controls

To add a remote control, press the code button on the circuit board briefly. When the button is released, the red LED should light up. Then press twice on the button on the remote control which you want to program for the motor. The red LED will flash. When it goes out, the remote control is coded for the motor.

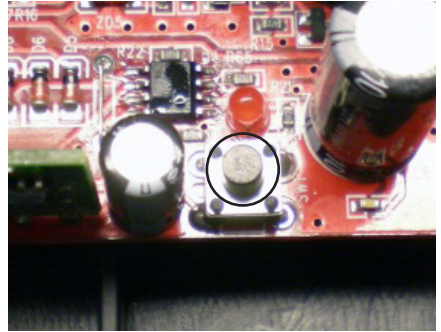

Delete all remote controls

To delete remote controls, hold the button down for 3 seconds. When the red LED goes out, all remote controls have been deleted.



Replacing battery in remote control

Caution!

- Incorrect battery replacement can be dangerous. Always replace with the same battery type.
- Use longlife batteries.
- Slacken screws on rear of remote control and remove cover.
- Replace battery.
- Check alignment of poles (+/-). Place - pole on spring
- Replace cover and tighten screws.

Wireless keypad (extra accessory)

Is **NOT** included, but can be bought separately.

To connect the external wireless keypad, it must be added as a remote control. Press the button and hold it down briefly. When the button is released, the red LED should light up.

Type 11 and "ARROW TO L" then repeat: type 11 and "ARROW TO L".

When the door opener has received the signal from the external keypad twice, the red LED will flash. When it goes out, the wireless keypad is coded for the motor.

Each remote control can operate up to 2 door openers, so a function "Arrow" button can be programmed for each motor unit.

The factory code is 11 for the left and 22 for the right.



Addition of a manual switch (not supplied)

If a wired connection is required, it can be set up by wiring in a flip switch. The leads are fitted on the printed circuit board in the terminal strip. The leads are marked "GND" and "KEY".

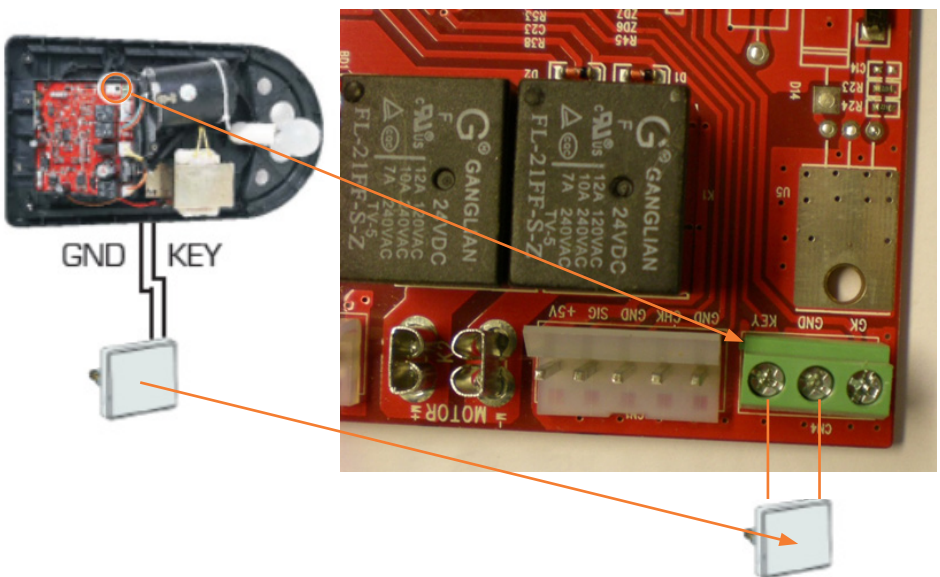

Additional accessories (not included)

A range of additional equipment is available for BOXER 1000 garage door openers. E.g. Remote control, code keypad to be installed outside, emergency opener, batteries for remote controls, and extension rails to allow BOXER 1000 garage door openers to be fitted on doors that are higher than 240 cm.

Item no.	Description	Photo
63020	Battery for remote control 12 Volt 27 Amp. Dimension Ø. 7.7 mm x 28 mm. MN27A, GP27A, LR27A	
63004	Remote control with 3 functions, incl. Battery Range up to 35 m. NB. Can control up to 3 BOXER 1000, 2000 and 3000 garage door openers. Only for BOXER 1000, 2000 and 3000!	
63010	External wireless digital keypad. Operates with a personal code up to 8 digits without transmitter or key. Can be installed outside the garage. Supplied incl. button cell battery CR2032. Can be coded with 2 different codes, so that it can be used for 2 door openers, or to the same door with 2 different codes. Only for BOXER 1000, 2000 and 3000!	
63012	Emergency opener for garage door opener For external operation. The wire is released with a key and the door is released from the trolley, so that it can be opened manually. Can be used during power cuts. To be fitted where there is no other access to the garage. Supplied incl. 2 keys. Fits most common garage door openers on the market.	

Item no.	Description	Photo
63018	<p>50 cm extension rail Set including 100 cm chain and fittings and screws. The garage door opener can be extended by up to 3 x 50 cm. One extension rail can take a door 290 cm high. Two extensions rail can take a door 340 cm high. Three extension rails can take a door 390 cm high.</p> <p>Only for BOXER 1000, 2000 and 3000!</p>	

Maintenance and inspection

Perform following safety check before first use and at least once a month.

Place an object of at least 40 cm height in door opening

Activate door closure. When the bottom of the door touches the object, the door should stop and open completely.

If it fails to do so, contact Millarco's service department.

Disconnect from mains before working on machine.

The machine is designed to operate problem-free for long periods of time with a minimum of maintenance. By cleaning the machine regularly and treating it correctly, you prolong service life.

The product must be cleaned and rail greased at regular intervals.

Activate door under observation at regular intervals to check for faults. Check all nuts and bolts.

Environmental protection

Recycling of materials rather than waste disposal

Preserve the environment! When your power tool has reached the end of its useful lifetime, do not dispose of it as unsorted household waste. The tool, its accessories and packaging must be recycled in an environmentally sound way. Deposit the tool at a municipal collection site or service workshop.

Information text on electrical and electronic products

This electrical and electronic equipment contains materials, components and substances that can cause damage to human health and the environment if not disposed of responsibly.

This electrical and electronic equipment is labelled with the crossed-out wheellie bin symbol (below). It symbolises that electrical and electronic equipment must not be disposed of as unsorted municipal waste but collected separately.

All municipalities have established separate collection facilities at recycling stations, where you can deposit electrical and electronic equipment free of charge, or a collection service where such equipment is collected directly from households. For further details, contact your local municipal technical department.



Service & Repairation

We offer a warranty on our products in accordance with the legal provisions applicable in each country. (Proof of purchase must be presented/submitted.)

Service and repair are provided free of charge during the warranty period in accordance with Danish Sale of Goods Act and on the following terms.

1. The defect is due to faulty design or material (except normal wear and misuse)
2. Repair has not been attempted by anyone other than Millarco's licensed service workshops
3. No non-original parts have been used on the machine

Free service covers replacement of defective parts and man hours.

The product is to be returned to the place of purchase, and the store will send it in for service. We do not accept products for repair or warranty obligations directly from the customer.

Should technical questions arise, you are naturally welcome to contact our service workshop:

Millarco International A/S, Rokhøj 26, DK - 8520 Lystrup
Service phone: +45 8743 4233
E-mail: service@millarco.dk

Trouble-shooting

Problem	Cause	Solution
Motor not functioning	Bad connection or blown fuse	Check connection. Replace fuse.
After setting opening and close position motor will not function	Bolts used to secure motor to rail loose. Programming error	Tighten nuts. Reset opening and close position.
Wall switch working, but not remote control	Remote control has not performed self-learn. Remote control battery flat	Encode garage door opener in remote control - see item "Self-learning remote control" Replace battery in remote control
Remote control will only work at short range	Remote control battery nearly flat	Replace battery in remote control
Garage door stops before reaching end	Safety device or wall switch activated	Remove obstruction
Garage door will respond to remote control or wall contact activation	Garage door detects an internal error and display blinks during self-test	Disconnect from mains. Reconnect after 5 seconds. If fault persists, contact Millarco's service department
Garage door will not fully open or close	Programming incorrect Door damaged Weather conditions, e.g. rain or snow have increased door weight	Reprogram Contact repair workshop for repair. Garage door perceives situation as an obstruction. Set power to higher level. Remove snow from door

Technical Data

Garage door opener	Model 63.001 / ZTGD II 600NM
Input effect:	220-240V AC 50Hz
Receiver frequency:	433.92 MHz
Current consumed:	100 watt
Code:	Rolling code
Operating temperature range:	-20° - 70°
Remote control effect:	27 A 12 V battery
Relative air humidity:	≤ 90 %
Bulb:	230V 15W
Opening and closing power	Max. 600 N
Max. door height:	2.40 metres
Max. door size:	8,0 m ²
Max. door weight:	80 kg.
Light:	1,5 minutes
Powerful traction rail:	3 metres
Noise:	<60DB
Standby:	8 watt

CE – Declaration of Conformity

Manual version 1/January 2015

We, EU Importer Millarco International A/S

DK-8520 Lystrup

hereby declare that the equipment:

Garage Door Opener - model 63.001 - ZTGD II 600NM



www.millarco.dk

Er fremstillet i overensstemmelse med følgende direktiver:

98/37/EC,
2006/95/EEC,
89/336/EEC,

on Machinery
Low Voltage Directive
EMC Directive

Place & Date:

Lystrup, 28. January 2015

Signed: Lars Bærentsen

The product has been manufactured in accordance with the following standards:

EN60 335-1 - EN60 335-2-95

BOXER®