

DK/N: Frontpanel til læskur til dyrehold (original)

S: Frontpanel till vindskydd för djur (översättning)

D: Front Gestell für Unterstand für Tiere (Übersetzung)

GB: Front panel frame for livestock tent (translation)

3 x 3 x 2,8 m

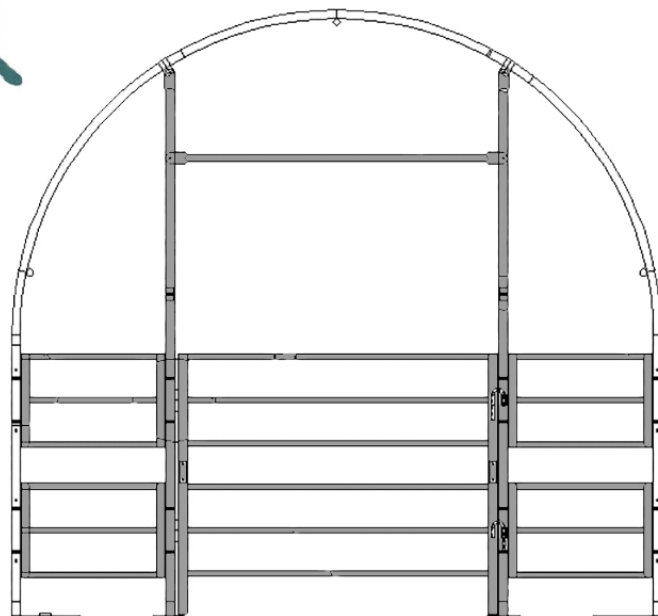

DK

S

D

GB

www.p-lindberg.dk
www.p-lindberg.no
www.p-lindberg.se
www.p-lindberg.de

Kontakt Danmark:

P. Lindberg A/S
Sdr. Ringvej 1
6600 Vejen
Tlf. 70 21 26 26
Fax 70 21 26 30
salg@p-lindberg.dk
www.p-lindberg.dk

Kontakt Norge:

P. Lindberg
Doneheia 62
4516 Mandal
Telefon: 21 98 47 47
hei@lindberg.no
www.p-lindberg.no

Kontakt Sverige:

P. Lindberg Sverigefilial
Myrangan 4
745 37 Enköping
Tel. 010-209 70 50
order@p-lindberg.se
www.p-lindberg.se

Kontakt Deutschland:

P. Lindberg GmbH
Flensburger Straße 3
24969 Großenwiehe
Tel: 04604 – 9888 975
Fax: 04604 – 9888 974
kontakt@p-lindberg.de
www.p-lindberg.de

Frontpanel til læskur til dyrehold - Varenr. 9065025

Beskrivelse: Frontpanel til læskur 9064953 B3 x L3 x H2,8 meter.

Anvendelsesområder: Til opbevaring af gods / maskiner, samt som læskur til dyrehold for beskyttelse mod vind & vejr, insekter, sol m.v.

Tilsløst anvendelse: Læskuret må kun samles og anvendes som beskrevet i denne brugsanvisning – al anden anvendelse betragtes som forkert.

Indhold

Sikkerhedsinstruktioner	2
Korrekt forankring og montering af stellet	3
Rengøring / vedligeholdelse	3
Før ibrugtagning.....	3
Komponentliste	4
Opstilling af stel.....	5



VIGTIGT

Vær opmærksom på at der i nogle lande kan være krav om godkendelse til opstilling af telthaller – undersøg derfor altid med lokale myndigheder.



VIGTIGT

Sne og is kan få teltet til at kollapse. Fjern straks sne eller is, som har samlet sig fra tagkonstruktionen med en kost, moppe eller andet redskab med bløde sider. Vær ekstremt påpasselig, når der fjernes sne fra teltdugen – fjern det altid fra ydersiderne af konstruktionen – aldrig indefra! Brug ikke værktøj eller redskaber med hårde kanter såsom river og skovle for at fjerne sne. Det vil kunne lave huller i teltdugen.



Sikkerhedsinstruktioner

Læs hele denne manual før læskuret samles. Det er meget vigtigt at læskuret forankres forsvarligt. **Læskuret er kun tiltænkt som midlertidig indretning og det anbefales ikke at bruge det som en permanent indretning.**

Fare:

Vælg læskurets placering med omhu.

Hold god afstand til elkabler.

Tjek for overhængende forsyningsledninger, grene og andet.

Tjek undergrunden for ledninger og rør før gravning påbegyndes.

Placer ikke læskuret tæt på tagudhæng eller andre indretninger, hvorfra der kan falde sne, is eller strømme vand ned på læskuret.

Hæng ikke genstande op i loftet eller støttekabler.



Advarsel:

Brandrisiko.

Ryg ikke og brug ikke udstyr med åbne flammer (inkl. grill, ildsted, frituregryde, rygeovne og lanterner) i eller rundt om læskuret.

Opbevar ikke brændbare væsker / gasser (som benzin, petroleum, propan etc.) i eller omkring læskuret.

Udsæt ikke læskurets tag eller sider på læskuret for åben ild eller andre flammekilder.



Pas på:

Pas på når stellet rejses. Brug sikkerhedsbriller. Fastgør og bolt overliggende stænger sammen. Pas på stængernes ender.

Korrekt forankring og montering af stellet

Det er slutbrugerens ansvar at forankre stellet ordentligt.

Sælger er ikke ansvarlig for skade på enheden eller indholdet som følge af vejrliget. Ethvert læskur, som ikke er sikkert forankret, kan potentielt flyve væk og forårsage skade, som ikke vil blive dækket af garantien. Tjek jævnligt ankrene for at sikre læskurets stabilitet.

Bemærk: Teltdugen kan hurtigt fjernes og opbevares forud for dårligt vejr. Hvis stærk vind eller dårligt vejr forudsiges, anbefales det at fjerne teltdugen.

Rengøring / vedligeholdelse

En stramtsiddende teltdug sikrer længere levetid og bedre funktion. Hold derfor altid teltdugen stram. Løst stof kan fremskynde nedbrydningen af dugen.

Brug ikke blegemiddel eller stærke, slibende produkter til at rengøre teltdugen med. Teltdugen rengøres let med mild sæbe og vand.

Før ibrugtagning









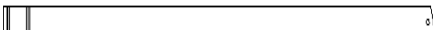

Det anbefales at være 2+ personer om at samle læskuret.

Nødvendigt værktøj til samling:



Læskur til dyrehold B3xL3xH2,8m Separat frontpanel

Komponentliste

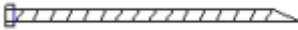
Del nr	Beskrivelse		Antal	Kasse
27	Nedre ramme til frontpanel (venstre)		1	C
28	Nedre ramme til frontpanel (højre)		1	C
29	Øvre ramme til frontpanel		2	C
30	Tværstiver til frontpanel		1	C
31	Hegn til frontpanel		4	A
32	Låge (2stk/sæt)		1 sæt	B
33	Stolpefod til frontpanel		2	C
34	Bolt M8x60 til hegn		16	C
35	Bolt M8x50 for bøjet rør		8	C
36	Rørklemme til ramme(29)		2	C
37	Nagle til låge(32)		2	C
38	Jordspyd til stolpefod(33)		8	C

Opstilling af stel

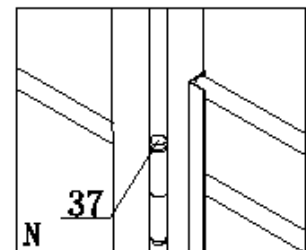
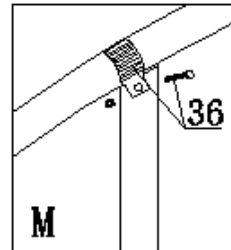
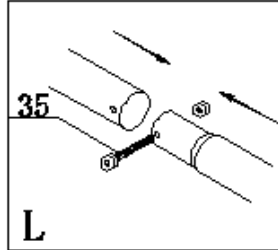
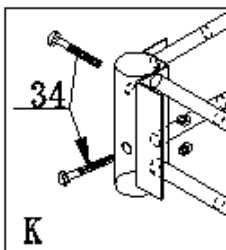
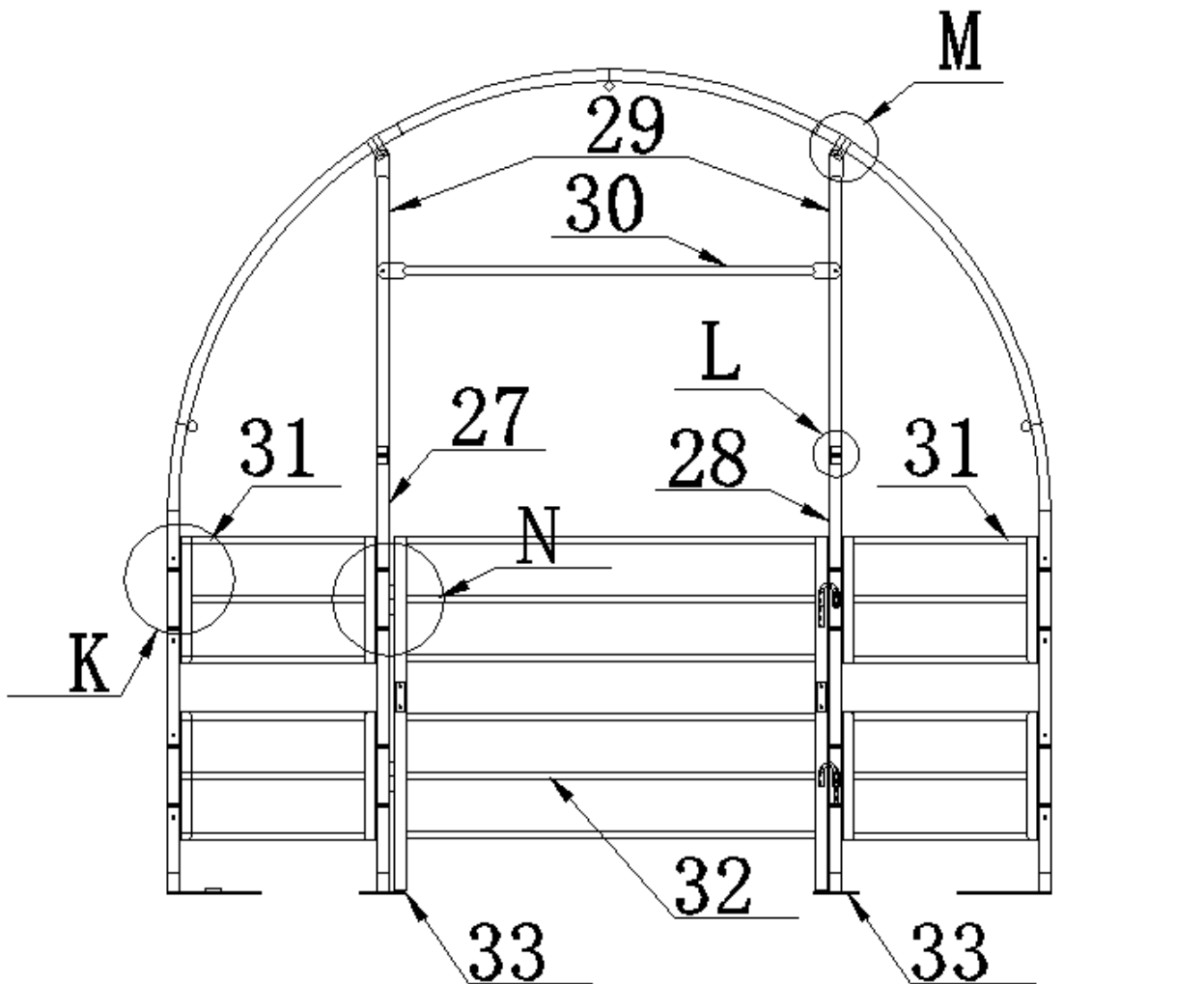

1

Vi forbeholder os ret til uden foregående varsel at ændre de tekniske parametre og specifikationer for dette produkt.

Frontpanel till vindskydd för djurhållning – Art. 9065025

Beskrivning: Frontpanel till tält B3 x L3 x H2,8 meter.

Användningsområde: För förvaring av gods/maskiner, samt som vindskydd för djurhållning som skydd mot väder och vind, insekter och sol m.m.

Avsedd användning: Vindskyddet får endast monteras och användas enligt beskrivningen i denna bruksanvisning - all annan användning anses vara felaktig.

Innehåll

Säkerhetsanvisningar.....	2
Korrekt förankring och montering av stativet.....	3
Rengöring/underhåll	3
Före användning	3
Komponentlista	4
Uppställning av stativ.....	5

VIKTIGT

Tänk på att det i vissa länder kan finnas krav på godkännande för uppförande av tälthallar – kontrollera därför alltid med dina lokala myndigheter.

VIKTIGT

Snö eller is kan få tältet att kollapsa. Avlägsna snö eller is som har fastnat på takkonstruktionen med en kvast, mopp eller annat verktyg med mjuka sidor. Var ytterst försiktig när du tar bort snö från tältet - ta alltid bort det från de yttre sidorna av strukturen - aldrig inifrån. Använd inte verktyg eller redskap med hårda kanter som krattor och spadar för att ta bort snö. Det kan göra hål i duken.



Säkerhetsanvisningar

Läs hela manualen innan vindskyddet monteras. Det är mycket viktigt att vindskyddet förankras ordentligt. Vindskyddet är endast avsett som en tillfällig anordning och det rekommenderas inte att använda det som en permanent anordning.

Fara:

Välj vindskyddets plats med omsorg.

Håll säkert avstånd till elkablar.

Kontrollera om det finns luftledningar, grenar och annat.

Kontrollera om det finns kablar och rör i marken innan grävning påbörjas.

Placera inte vindskyddet nära andra byggnader som det kan falla snö, is eller vatten från ner på vindskyddet.

Häng inte föremål från taket eller stödkablar.



Varning:

Brandrisk.

Rök inte och använd inte utrustning med öppen låga (inklusive grill och eldstad) i eller runt vindskyddet.

Förvara inte brandfarliga vätskor/gaser (som bensin, fotogen, propan eller liknande) i eller runt vindskyddet.

Utsätt inte vindskyddets tak eller sidor för öppen eld eller andra värmekällor.



Var försiktig:

Var försiktig när stativet ska resas. Använd skyddsglasögon. Fäst och bulta samman överliggande stänger. Var försiktig med ändarna på stängerna.

Korrekt förankring och montering av stativet

Det är slutanvändarens ansvar att förankra stativet ordentligt.

Säljaren ansvarar inte för skador på enheten eller innehållet på grund av vädret. Alla vindskydd som inte är ordentligt förankrade kan potentiellt flyga iväg och orsaka skada, som inte kommer att omfattas av garantin. Kontrollera regelbundet förankringarna för att vara säker på vindskyddets stabilitet.

Observera: Tältduken kan snabbt avmonteras och förvaras på annat ställe inför dåligt väder. Om stark vind eller dåligt väder förutspås rekommenderas det att ta av tältduken.

Rengöring/underhåll

En åtsittande tältduk har längre livslängd och bättre prestanda. Håll därför alltid tältduken sträckt. Löst tyg kan påskynda nedbrytningen av duken.

Använd inte blekmedel eller hårda slipmedel för att rengöra duken. Tältduken kan lätt rengöras med mild tvål och vatten.









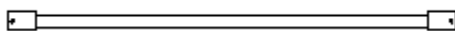

Före användning

Det rekommenderas att vara 2 eller fler personer när vindskyddet ska monteras.

Nödvändiga verktyg för monteringen:

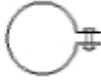

Komponentlista

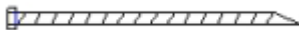
Nr.	Beskrivning		St.	Box
27	Nedre portal för frontpanel (vänster)		1	C
28	Nedre portal för frontpanel (höger)		1	C
29	Övre portal för frontpanel		2	C
30	Tvärbalk för frontpanel		1	C
31	Grind till frontpanel		4	A
32	Grindöppning (2 st./set)		1 set	B
33	Stolpfötter till frontpanel		2	C
34	Bult M8x60 till grind		16	C
35	Bult M8x50 till böjd tvärbjälke		8	C
36	Rörklämma till portal (29)		2	C
37	Regel till port (32)		2	C
38	Markspjut(33)		8	C

Uppställning av stativ

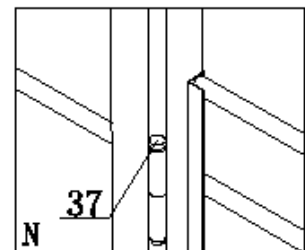
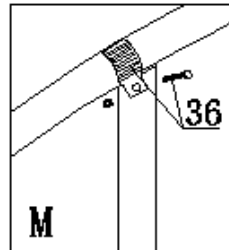
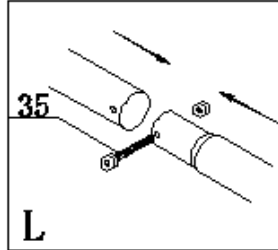
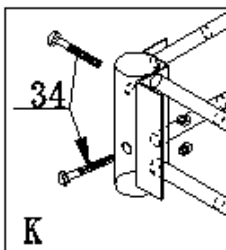
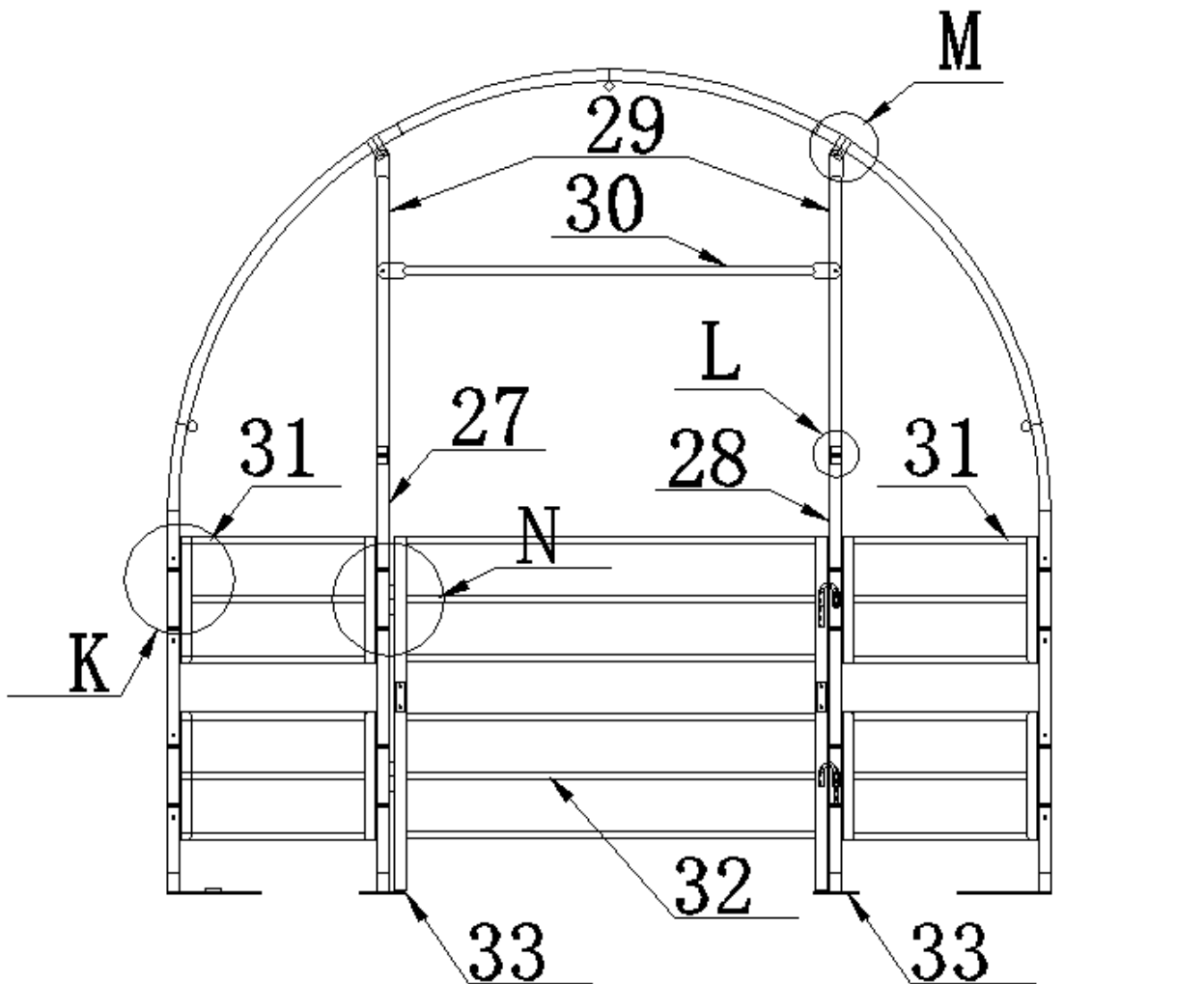

1

Vi förbehåller oss rätten att ändra produktens tekniska parametrar och specifikationer utan föregående meddelande.

D

Montageanleitung

(Übersetzung von der original dänischen Montageanleitung)



Front für Weidezelt / Unterstand – Artikelnr. 9065025

Beschreibung: Front für **Weidezelt / Unterstand** 9064953 B x L x H 3 x 3 x 2,8 m.

Einsatzbereiche: Für die Aufbewahrung von Geräten/Maschinen sowie als Unterstand für Tiere zum Schutz vor Wind & Wetter, Insekten, Sonne usw.

Bestimmungsgemäße Verwendung: Der Unterstand darf nur wie in dieser Bedienungsanleitung beschrieben aufgebaut und verwendet werden - jede andere Verwendung gilt als nicht bestimmungsgemäß.

Inhalt

Sicherheitsanweisungen	2
Richtige Verankerung und Montage des Gestells.....	3
Reinigung/Wartung.....	3
Vor der Inbetriebnahme.....	3
Komponentenliste	4
Aufstellen des Gestells.....	5



WICHTIG

Beachten Sie, dass in einigen Ländern Genehmigungspflichten für das Aufstellen von Zelthallen bestehen können - fragen Sie daher immer bei den örtlichen Behörden nach.



WICHTIG

Schnee und Eis können das Zelt zum Einsturz bringen. Entfernen Sie Schnee oder Eis, das sich am Dach gesammelt hat, sofort mit einem Besen, Mopp oder einem anderen Gerät mit einem weichen Ende. Seien Sie beim Entfernen von Schnee von der Zeltplane extrem vorsichtig. Entfernen Sie es immer von der Außenseite der Konstruktion - niemals von der Innenseite! Verwenden Sie kein Werkzeug und keine Geräte mit scharfen Kanten wie Rechen oder Schaufeln zum Entfernen von Schnee. Dies könnte Löcher in die Zeltplane machen.



Sicherheitsanweisungen

Lesen Sie vor dem Aufbau des Zelt es dieses Handbuch. Es ist wirklich wichtig, dass das Zelt angemessen verankert wird. Das Zelt ist lediglich als Übergangslösung gedacht. Es wird empfohlen, diesen nicht als dauerhafte Lösung zu verwenden.

Gefahr:

Wählen Sie die Platzierung des Unterstands sorgfältig.

Halten Sie ausreichend Abstand zu Stromleitungen.

Überprüfen Sie, dass keine überhängenden Versorgungsleitungen, Zweige oder Sonstiges im Weg sind.

Überprüfen Sie den Boden auf Leitungen und Rohre hin, bevor mit den Grabungsarbeiten begonnen wird.

Stellen Sie den Unterstand nicht in der Nähe von Dachvorsprüngen oder anderen Elementen auf, von denen Schnee oder Eis fallen oder Wasser auf den Unterstand fließen kann.

Hängen Sie keine Gegenstände an die Decke oder die Stützkabel.



Warnung:

Brandgefahr.

Rauchen Sie nicht und verwenden Sie keine Geräte mit offenen Flammen (inkl. Grill, Feuerstelle, Fritteuse, Räucheröfen und Laternen) im oder in der Nähe des Unterstands.

Bewahren Sie im oder in der Nähe des Unterstands keine brennbaren Flüssigkeiten/Gase (wie Benzin, Petroleum, Propan usw.) auf.

Das Dach und die Seiten des Unterstands dürfen offenem Feuer oder anderen Zündquellen nicht ausgesetzt werden.



ACHTUNG:

Seien Sie vorsichtig, wenn Sie das Gestell aufstellen. Verwenden Sie Sicherheitsbrillen. Schrauben Sie übereinander liegende Stangen zusammen. Passen Sie auf die Enden der Stangen auf.

Richtige Verankerung und Montage des Gestells

Der Endverbraucher trägt die Verantwortung dafür, das Gestell ordentlich zu verankern.

Der Verkäufer ist nicht verantwortlich für Schäden am Unterstand oder den gelagerten Gegenständen aufgrund des Wetters. Jeder Unterstand, der nicht sicher verankert ist und potenziell wegfliegen und Schäden verursachen kann, ist von der Garantie ausgeschlossen. Kontrollieren Sie die Verankerung regelmäßig, um die Stabilität zu prüfen.

Achtung: Die Zeltplane kann vor schlechtem Wetter rasch entfernt und aufbewahrt werden. Es wird empfohlen, die Zeltplane vor schlechtem Wetter oder starkem Wind zu entfernen.

Reinigung/Wartung

Eine straff sitzende Zeltplane bedeutet eine längere Lebensdauer und eine bessere Funktion. Sorgen Sie daher stets dafür, dass die Zeltplane straff ist. Loser Stoff kann die Abnutzung der Plane erhöhen.

Verwenden Sie keine Bleichmittel oder starke Scheuerprodukte zum Reinigen der Zeltplane. Die Zeltplane wird vorsichtig mit milder Seife und Wasser gereinigt.

Vor der Inbetriebnahme











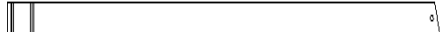

Es wird empfohlen, dass mindestens 2 Personen den Aufbau des Unterstands durchführen.

Für den Zusammenbau notwendiges Werkzeug:



Weidezelt / Unterstand B x L x H 3 x 3 x 2,8 m Separate Front

Komponentenliste

Teil Nr	Beschreibung		Anzahl	Box
27	Unterer Rahmen für Front (links)		1	C
28	Unterer Rahmen für Front (rechts)		1	C
29	Oberere Rahmen für Front		2	C
30	Querstreben für Front		1	C
31	Zaun für Front		4	A
32	Tor (2 Stk./Set)		1 Set	B
33	Stützfüße für Front		2	C
34	Bolzen M8x60 für Zaun		16	C
35	Bolzen M8x50 für gebogener Querbalken		8	C
36	Rohrschellen für Rahmen(29)		2	C
37	Bolzen für Tor(32)		2	C
38	Anker für Stützenfuß(33)		8	C

Aufstellen des Gestells

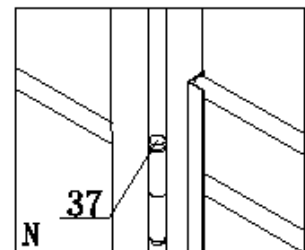
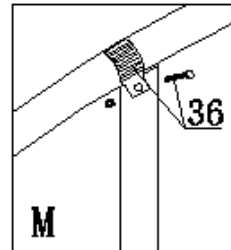
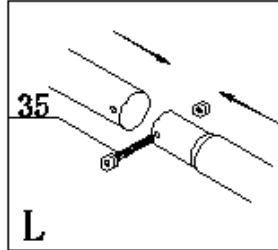
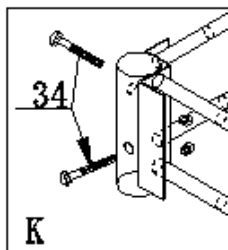
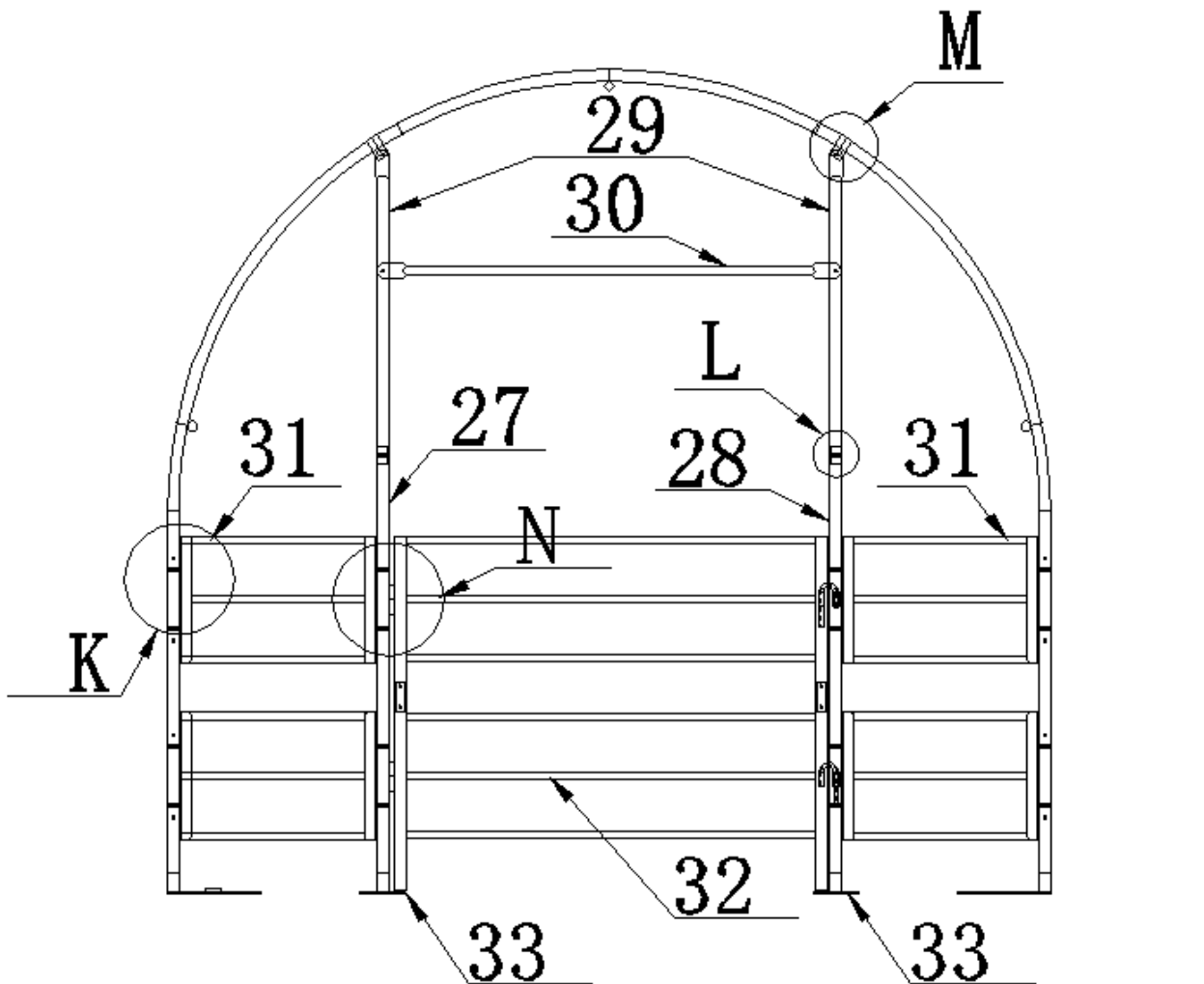

1

Wir behalten uns das Recht vor, ohne vorherige Information technische Parameter oder Spezifikationen für dieses Produkt zu ändern.

GB

Assembly Instructions

(Translation of original Danish
assembly instructions)



Separate front panel frame for Livestock Shelter – Item no. 9065025

Description: Front panel frame for livestock shelter 9064953 B3 x L3 x H2.8 metres.

Areas of use: For storing goods/machines and for sheltering livestock against the elements, insects, sun, etc.

Intended use: The shelter may only be assembled and used as described in these instructions - all other use is considered incorrect.

Content

Safety instructions	2
Correct frame anchoring and assembly	3
Cleaning/maintenance.....	3
Before starting to use the shelter	3
Parts List.....	4
Frame Installation	5



IMPORTANT

Be aware that in some countries there may be requirements for approval for the erection of tent halls - therefore always check with local authorities.



IMPORTANT

Snow and ice can cause the tent to collapse. Immediately remove any accumulated snow or ice from the roof structure with a broom, mop or other soft-sided instrument. Use extreme caution when removing snow from cover- always remove from outside the structure - never from the inside. DO NOT use hard-edged tools or instruments like rakes or shovels to remove snow. This could result in punctures to the cover.



Safety instructions

Read the entire manual before assembling the shelter. It is essential to properly anchor the shelter. The shelter is only intended as a temporary set-up, and it is not advisable to use it as a permanent structure.

Danger:

Carefully select where to place the shelter.

Keep well away from electrical cables.

Check for overhead electric mains, branches and similar obstructions.

Check the subsoil for cables and pipelines before beginning to excavate.

Do not place the shelter close to eaves or other structural components from which snow or ice can fall or from which water can flow onto the shelter.

Do not hang objects from the ceiling or support ropes.



Warning:

Fire hazard.

Do not smoke or use equipment with open flames (including barbecue grills, fire bowls, deep fryers, smoking ovens and lanterns) in or around the shelter.

Do not store flammable fluids or combustible gases (such as petrol, petroleum, propane, etc.) in or around the shelter.

Do not expose the shelter roof or sides to naked flames or other sources of fire.



Caution:

Be cautious when erecting the frame. Wear safety goggles. Fixate and bolt together the overhead bars. Be careful of the bars' ends.

Correct frame anchoring and assembly

The end-user is responsible for properly anchoring the frame.

The seller is not responsible for any damage to the structure or its contents caused by inclement weather. Any shelter that is not securely anchored can potentially be blown away and cause damage that will not be covered by the guarantee. Check the anchors frequently to ensure the stability of the shelter.

Note: The tarpaulin can be quickly removed and stored before bad weather sets in. If high winds or bad weather is predicted, it is advisable to remove the tarpaulin.

Cleaning/maintenance

A tight-fitting tarpaulin ensures a longer service life and better function. Therefore, keep the tarpaulin taut at all times. Loosely attached material can hasten the disintegration of the tarpaulin.

Immediately remove snow or ice amassed on the roof structure using a broom, mop or other tool with soft sides. Be very careful when removing snow from the tarpaulin: always remove it from the outer sides of the structure. Never remove snow using tools or equipment with hard edges, such as rakes or shovels. These could puncture the tarpaulin.



Do not clean the tarpaulin with bleach or strong, abrasive products. It is easy to clean the tarpaulin with mild soapy water.









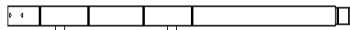

Before starting to use the shelter

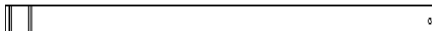
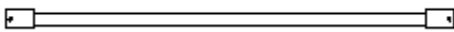
It is recommended that the shelter be assembled by at least two people.

Tools required for assembly:



Parts List

Part Code	Description		Qty/ PCS	Box
27	Lower Portal for front panel (left)		1	C
28	Lower Portal for front panel (right)		1	C
29	Upper Portal for front panel		2	C
30	Cross Beam for front panel		1	C
31	Fence for front panel		4	A
32	Gate (2pcs/set)		1 set	B
33	Base Plate for front panel		2	C
34	Bolt M8x60 for fence		16	C
35	Bolt M8x50 for swaged tube		8	C
36	Tube Clip for portal No.29		2	C
37	Pin for Gate No.32		2	C
38	Stake Peg for base plate No.33		8	C

Frame Installation

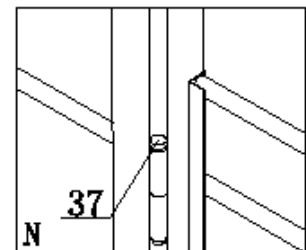
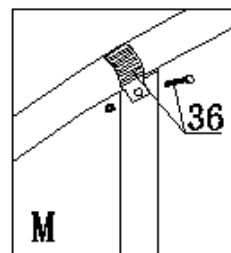
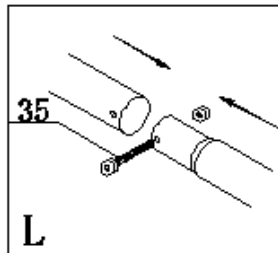
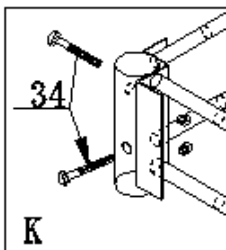
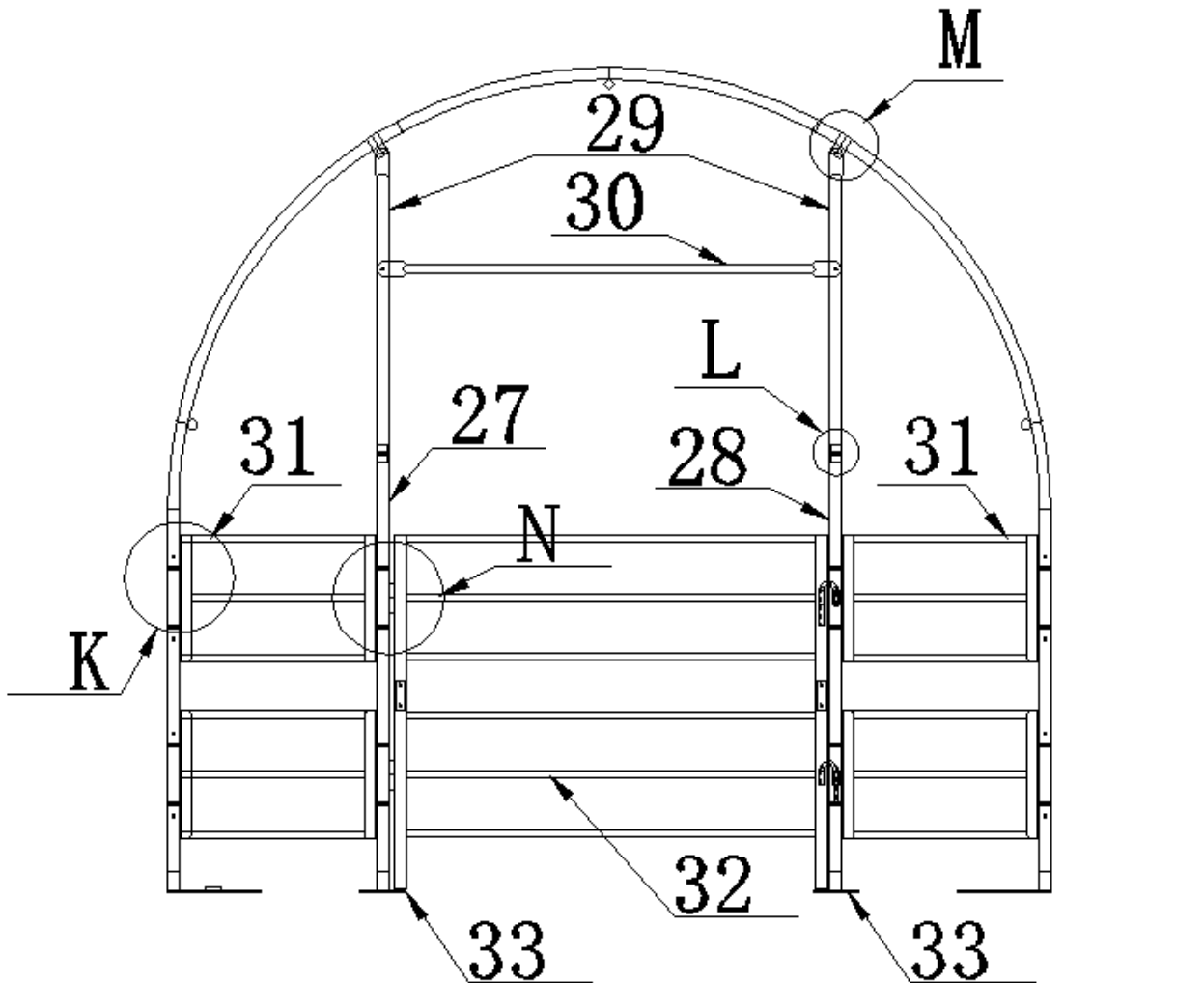

1

We reserve the right to change the technical parameters and specifications for this product without giving advance notice.